

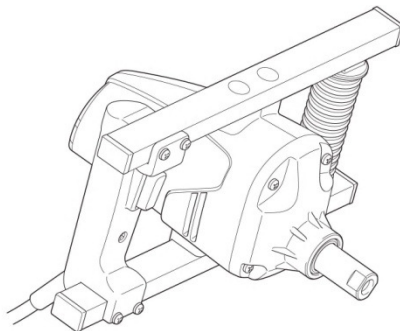

GB	Hand-Held Mixer	Original Instructions
UA	Ручний міксер	Інструкція з експлуатації
PL	Mieszarka ręczna	Oryginalne instrukcje
RO	Malaxor Portabil	Instrucțiuni originale
SL	Ročni mešalec	Izvirna navodila
AL	Mikser që Mbahet në Dorë	Udhëzimet Origjinale
BG	Ръчен миксер	Оригинални инструкции
HR	Ručna miješalica	Originalne upute
D	Rührgerät	Originalbetriebsanleitung
HU	Kézi keverő	Eredeti útmutató
SK	Miešačka	Originálny návod na obsluhu
CZ	Ruční míchadlo	Původní pokyny
MK	Рачна мешалка	Упатство за употреба
RS	Ručni mešač	Originalna uputstva
RUS	Ручной смеситель	Оригинальная инструкция

UT 1200



UT 1400

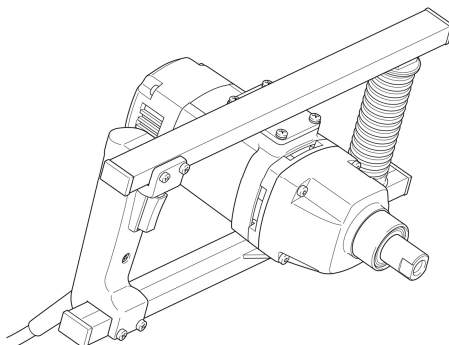

Technical data





	UT 1200		UT 1400	
Rated voltage:	110 V ~	230 V ~	110 V ~	230 V ~
Power input:	850 W	960 W	1050 W	1300 W
Rated speed:	0–400 rpm	0–360 rpm	0–560 rpm	0–580 rpm
Frequency:	50 Hz			
Tool holder:	M 14			
Safety class:	II			
Safety degree:	IP 20			
Weight according to EPTA Procedure 01/2003:	3,2 kg		5,2 kg	

This manual shall be subject to modification without prior notice in the course of developments and technical progress.

Note: The technical data may differ depending on the country.

Symbols

The following symbols are used for the equipment. It is important to know their meaning before you use the tool.

	Read instructions
	Work with concentration and care. Keep your workplace clean and avoid hazardous situations.
	Precautions shall be taken to protect operators.
	Double protective insulation

Intended use

The mixer **UT 1200** is used to stir and mix paint, glue, tile adhesive etc. Up to an amount of approximately 30kg. The diameter of the stirrers that are used should not exceed 120mm.

The mixer **UT 1400** is suitable for stirring and mixing paints, plaster, mortar, tile adhesive, levelling and smoothing compounds, and similar materials up to a quantity of 50kg. The diameter of the mixing agitators must not exceed a value of 140mm.

The user shall be responsible for damages caused by inappropriate use.

Generally accepted accident prevention regulations and the safety instructions enclosed shall be observed.

Power supply

The machine shall only be connected to the voltage stated on the type plate and it only works with single-phase AC voltage. It is provided with double protective insulation according to European standards and thus, it may be also connected to sockets without ground cable.

Do only use extension cables with sufficient cross section. A cross section that is too small may lead to excessive loss of power and overheating of the tool and the cable.

Safety Instructions

WARNING!

Read all safety warnings and all instructions.

Failure to follow the warnings and instructions may result in electric shock, fire and/or serious injury.

Save all warnings and instructions for future reference.

ADDITIONAL SAFETY RULES FOR THIS MACHINE:

1. If the connecting cable is damaged or cut during work, do not touch it and immediately disconnect the power plug. In any case, do not work with the tool if the connecting cable is damaged.
2. The tool should not be humid and it should not be operated in a humid environment.
3. Do not use the tool to mix explosive or easily inflammable substances and do not use it in areas close to these substances.
4. Do not use the cable to carry the tool.
5. Do always inspect the tool, the cable and the plug before using it. Repairs shall only be carried out by an expert. The plug shall only be connected to the socket if the tool is switched off.
6. Do only operate the tool outdoor with a residual current circuit breaker with a maximum of 30 mA.
7. Do not leave the hand-held mixer running unattended.
8. Do disconnect the power plug and check if the hand-held mixer is switched off when it is left unattended, e.g. during assembly and disassembly work, voltage drop, insertion and/or assembly of accessories.
9. Do switch off the tool if it stops to operate due to whatever cause in order to avoid a sudden start of operation when it is unattended.
10. Do always lead the cable away behind the tool.
11. Do not use the tool if a part of the housing and/or the switch, cable or plug is damaged.
12. Power tools shall be inspected by an expert regularly.
13. Do not touch rotating parts.
14. Be careful with long hair. Do not wear loose clothing.
15. Do not manipulate the tool.
16. Do ensure that the handle bars are dry, clean and free from oil and grease.
17. When the tool is operated manually, make sure that you always hold the tool with both hands and you stand in a firm position. Be aware of the reaction moment of the tool.

18. Hold power tool by insulated gripping surfaces, when performing an operation where the cutting accessory may contact hidden wiring or its own cord. Cutting accessory contacting a “live” wire may make exposed metal parts of the power tool “live” and could give the operator an electric shock.

Operating the machine

Wrong use may result in damages. Therefore, the following instructions shall always be observed:

Use stirrers recommended by the manufacturer (maximum diameter: 120 mm (UT1200), 140 mm (UT1400) with M14 thread).

Do not overload the machine in a way that causes a standstill.

Tool change

Caution!

Do always remove the power plug before carrying out any work on the tool.

You may catch your fingers when inserting the tool. Therefore, do always wear protective gloves when changing tools.

The work spindle of the tool is provided with a M14 internal thread.

Keep thread and front surfaces clean. Do use a SW 22 spanner to remove the stirrer and to hold up the work spindle.

Switching the machine on and off

Short-Time Operation

Starting the machine: Press on/off switch

Stopping the machine: Release on/off switch

Permanent Operation

Starting the machine: Press on/off switch and while keeping it pressed, engage the lock button

Stopping the machine: Press on/off switch again and release it

The mixer has an electronic switch in order to regulate the speed level by keystrokes.

It is recommended to only use it when the machine is started or stopped in order to avoid splashing material. If the continuous mode is operated with reduced speed, it leads to overstress because the machine is not provided with enough cooling air and overheating will occur significantly faster.

Care and Maintenance

Repairs shall only be carried out by qualified staff trained and experienced in this area. The tool shall be inspected by a skilled electrician after every repair. The power tool is designed to require only a minimum of maintenance and care. However, the following work shall be carried out and/or the following parts shall be inspected regularly:

- Do always keep the power tool and the ventilation slots clean.
- Make sure that no foreign objects get into the power tool.
- If the tool breaks down, the repair shall only be carried out by an authorised shop.

Information on noise and vibration

Measured values determined according to EN 60745

The A-weighted noise level of the tool is typically:

	UT 1200	UT 1400
Sound pressure level (L_{PA})	86 dB(A)	86 dB(A)
Sound power level (L_{WA})	97 dB(A)	97 dB(A)
Uncertainty K	3 dB	3 dB

Wear ear protection!

	UT 1200	UT 1400
Hand-arm vibration	1,05 m/s ²	0,5 m/s ²
Uncertainty K	1,5 m/s ²	1,5 m/s ²

Measured values determined according to EN 60745

The vibration emission level indicated in these instructions has been measured in accordance with a standardised test method given in EN 60745 and can be used to compare one tool with another. It is also suitable for a preliminary evaluation of the vibration emission level.

The vibration emission level set out in these instructions presents the main applications of the power tool. If the power tool is used for other applications or with different tools or if maintenance is not sufficient, the vibration emission level may vary. This may lead to a significantly higher vibration emission level during the whole working period.

In order to be accurate, an estimation of the level of exposure to vibration should also take into account the times when the tool is switched off and when it is running but not actually used. This may significantly reduce the level of exposure to vibration during the whole working period.

Additional protective measures in order to protect the operator from vibration effects, e.g. maintenance of power tools and tools, keeping hands warm, organisation of work processes, shall be determined.

Environmental Protection

Only for EU countries

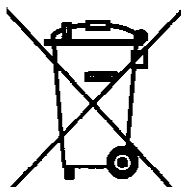

In observance of the European Directive 2012/19/EC on waste electrical and electronic equipment and its implementation in accordance with national law, electric tools that have reached the end of their life must be collected separately and returned to an environmentally compatible recycling facility.

EC Declaration of Conformity

We Makita Corporation as the responsible Manufacturer declare that the following Makita Machine(s):

Designation of Machine: Hand-Held Mixer

Model No / Type: UT 1200 / UT 1400

Are of series production and

Conforms to the following European Directives:

2006/42/EC

And are manufactured in accordance to the following standards or standardised Documents:

EN 60745

In observance of European Directive on waste electrical and electronic equipment and its implementation in accordance with national law.

The Technical Documentation is kept by:

Makita International Europe Ltd,
Technical Department
Michigan, Drive, Tongwell,
Milton Keynes, Bucks MK15 8JD, England.

01.04.2013



Tomoyasu Kato

Director

Responsible manufacturer

Makita Corporation

3-11-8, Sumiyoshi-cho, Anjo, Aichi, 446-8502 JAPAN

Authorised representation in Europe:

Makita International Europe Ltd.

Michigan Drive, Tongwell, Milton Keynes
Milton Keynes Bucks MK15 8JD, England

УКРАЇНЬСЬКА

Технічні дані





	УТ 1200		УТ 1400	
Номинальна напруга:	110 В ~	230 В ~	110 В ~	230 В ~
Споживана потужність:	850 Вт	960 Вт	1050 Вт	1300 Вт
Номинальна швидкість:	0–400 об/хв	0–360 об/хв	0–560 об/хв	0–580 об/хв
Частота:	50 Гц			
Патрон:	М 14			
Клас безпеки:	II			
Ступінь захисту:	IP 20			
Маса згідно процедури ЕРТА 01/2003:	3,2 кг		5,2 кг	

По мірі розвитку конструкції та технічного прогресу, зміни в дане керівництво вводитимуться без попереднього повідомлення.

Примітка: технічні дані в різних країнах можуть відрізнятися.

Позначення

На обладнання нанесені наступні позначення. Перш ніж користуватися інструментом, важливо знати, що вони означають.

	Прочитайте інструкцію
	Працюйте уважно і зосереджено. Утримуйте робоче місце в чистоті та уникайте небезпечних ситуацій.
	Необхідно вживати заходи безпеки для захисту операторів.
	Подвійна захисна ізоляція

Застосування за призначенням

Міксер **УТ 1200** використовується для перемішування фарб, клеїв, клеїв для плитки тощо в кількості приблизно 30 кг. Діаметр мішалок не має перевищувати 120 мм.

Міксер **УТ 1400** придатний для перемішування фарб, штукатурних та будівельних розчинів, клею для плитки, нівелюючих та вирівнювальних сумішей, а також аналогічних матеріалів у кількості до 50 кг. Діаметр мішалок не має перевищувати 140 мм.

Відповідальність за збитки, завдані неналежним використанням інструментів, лежить на користувачеві.

Необхідно дотримуватись загальноприйнятих заходів та вказівок із техніки безпеки, що містяться в даному керівництві.

Живлення

Інструмент слід підключати тільки до джерела напруги, зазначеної на паспортній табличці; він працює лише з однофазною напругою змінного струму. Інструмент має подвійну захисну ізоляцію, що відповідає європейським стандартам, тому його можна підключати до розеток без провідника заземлення.

Користуйтеся лише подовжувачами достатнього перерізу провідників. Замалий переріз провідників може призводити до втрати потужності та перегріву інструменту та кабелю.

Вказівки з техніки безпеки

УВАГА!

Прочитайте всі попередження і вказівки.

Недодержання попереджень і вказівок може призводити до удару електричним струмом, пожежі та/або серйозних травм.

Добре зберігайте на майбутнє ці попередження і вказівки.

ДОДАТКОВІ ПРАВИЛА БЕЗПЕКИ ПРИ РОБОТІ З ІНСТРУМЕНТОМ:

1. Якщо під час роботи відбулося пошкодження з'єднувального кабелю, не торкайтеся до нього, а одразу ж вийміть з розетки вилку живлення. Ні в якому разі не працюйте з інструментом, в якого пошкоджений кабель живлення.
2. Інструмент не має бути вологим і не має використовуватися в вологому середовищі.
3. Не користуйтеся даним інструментом для змішування вибухонебезпечних чи легкозаймистих речовин; не користуйтеся ним поблизу таких речовин.
4. Не тримайте інструмент за кабель живлення.
5. Завжди перед використанням оглядайте інструмент, кабель і вилку. Ремонт має виконуватися лише спеціалістом. Вставляти вилку в розетку слід, лише коли інструмент вимкнений.
6. Користуватися інструментом за межами приміщення можна, лише якщо живлення відбувається через пристрій захисного відключення зі струмом вимкнення не більше від 30 мА.
7. Не залишайте ручний міксер ввімкненим без нагляду.
8. Якщо міксер залишається без нагляду, наприклад під час виконання робіт з монтажу чи демонтажу, вимкнення електроенергії, встановлення додаткових пристосувань, вийміть вилку з розетки та переконайтеся, що міксер вимкнений.
9. Якщо інструмент з якоїсь причини припиняє працювати, вимикайте його, щоб не відбулося його раптове ввімкнення за відсутності нагляду.
10. Завжди вкладайте кабель живлення позаду інструменту.
11. Не користуйтеся інструментом, якщо пошкоджена частина його корпусу та/або вимикача, кабель чи вилка.
12. Ручний електроінструмент має регулярно оглядатися спеціалістом.
13. Не доторкайтеся до деталей, що обертаються.
14. Будьте обережні з довгим волоссям. Не вдягайте надто вільний одяг.
15. Не маніпулюйте інструментом.

16. Подбайте, щоб рукоятки були чистими, сухими, щоб на них не було мастила чи бруду.
17. Якщо інструмент використовується для ручного виконання робіт, завжди тримайте його обома руками та займайте стійку позицію. Не забувайте про момент реакції інструменту.
18. Тримайте електроінструмент за ізольовані поверхні, призначені для тримання, якщо характер робіт передбачає можливість дотику ріжучого інструменту до прихованої проводки власного кабелю живлення. Дотик ріжучого органу до провідника під напругою може призвести до появи напруги на відкритих металевих деталях інструменту, внаслідок чого оператор одержить ураження електричним струмом.

Експлуатація інструменту

Неправильна експлуатація може призвести до пошкоджень. Тому завжди слід дотримуватися наступних вказівок.

Користуйтеся мішалками, рекомендованими виробником (максимальним діаметром: 120 мм (UT1200), 140 мм (UT1400), з різьбою M14).

Не перевантажуйте інструмент до повної зупинки.

Заміна робочого органу

Увага!

Перш ніж виконувати якісь роботи з інструментом, завжди виймайте вилку живлення з розетки.

Вставляючи інструмент, можна защемити пальці. Через це, змінюючи робочий орган, завжди вдягайте захисні рукавиці.

Робочий вал інструменту має внутрішню різьбу M14.

Поверхню різьби та торцеву поверхню завжди слід утримувати в чистоті. Для зняття мішалки та утримання вихідного валу користуйтеся ключами на SW 22.

Ввімкнення та вимкнення інструменту

Короткочасне ввімкнення

Пуск інструменту: натисніть вимикач

Зупинка інструменту: відпустіть вимикач

Тривале ввімкнення

Пуск інструменту: натисніть вимикач та, тримаючи його в натиснутому положенні, натисніть кнопку фіксатора

Зупинка інструменту: натисніть та відпустіть вимикач

Міксер має електронне реле, яке дозволяє регулювати швидкість обертання, натискаючи кнопки.

Ними рекомендується користуватися тільки під час пуску та зупинки інструменту, для уникнення розбризкування матеріалу. Робота інструменту зі зниженою швидкістю в постійному режимі призводить до перевантаження, оскільки до нього не надходить достатня кількість охолоджувального повітря і перегрівання відбувається значно швидше.

Догляд та технічне обслуговування

Ремонт має виконувати лише майстер, який має необхідну для цього кваліфікацію та досвід. Після кожного ремонту інструмент має оглянути кваліфікований спеціаліст. Інструмент потребує лише мінімального догляду та обслуговування. Однак регулярно слід виконувати наступні роботи та/або оглядати наступні деталі:

- Завжди тримайте електроінструмент та вентиляційні отвори у чистоті.
- Стежте, щоб в електроінструмент не потрапили сторонні предмети.
- У разі поломки інструменту, його ремонт має здійснюватися в уповноваженій майстерні.

Інформація про шум та вібрацію

Результати вимірювань відповідно до стандарту EN 60745

Типовий амплітудно-зважений рівень шуму інструменту становить:

	UT 1200	UT 1400
Рівень звукового тиску (L_{PA})	86 дБ(А)	86 дБ(А)
Рівень звукової потужності (L_{PA})	97 дБ(А)	97 дБ(А)
Невизначеність К	3 дБ	3 дБ

Вдягайте засоби захисту органів слуху!

	UT 1200	UT 1400
Вібрація рукоятки	1,05 м/с ²	0,5 м/с ²
Невизначеність К	1,5 м/с ²	1,5 м/с ²

Результати вимірювань відповідно до стандарту EN 60745

Рівень вібраційної характеристики, вказаний у даній інструкції, виміряний відповідно до стандартного методу випробувань, описаного в стандарті EN 60745, і може використовуватися для порівняння різних інструментів. Він також придатний для попередньої оцінки рівня вібраційної характеристики.

Рівень вібраційної характеристики, вказаний у даній інструкції, стосується основного застосування даного електроінструменту. Якщо електроінструмент використовується в інших цілях, з іншими робочими органами або в разі недостатнього обслуговування, рівень вібраційної характеристики може бути іншим. Ці фактори можуть призвести до значного підвищення рівня вібраційної характеристики протягом цілого терміну експлуатації.

Заради точності слід зазначити, що оцінка рівня вібрації має враховувати час, коли інструмент вимкнений та коли він працює, не виконуючи корисної роботи. Це може призвести до значного зниження рівня вібрації протягом цілого терміну експлуатації.

Слід вживати додаткові заходи захисту оператора від дії вібрації, як-от технічне обслуговування електроінструменту та робочих органів, зігрівання рук, організація робочого процесу.

Утилізація

Лише для країн ЄС

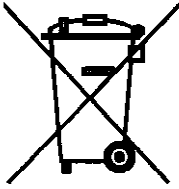

Відповідно до європейської директиви 2012/19/EU про відпрацьовані електроі електронні прилади і її перетворення в національному законодавстві електроприлади, що вийшли з вживання, повинні здаватися окремо і утилізуватися екологічно чистим способом.

Декларація відповідності ЄС

Ми, компанія Makita Corporation, будучи відповідальним виробником, заявляємо, що наступні інструменти Makita:

призначення інструменту: Ручний міксер

№ моделі / тип: UT 1200 / UT 1400

– виготовляються серійно та

відповідають наступним європейським директивам:

2006/42/ЄС

та виготовлені у відповідності до наступних стандартів чи стандартизованих документів:

EN 60745

Технічна документація зберігається нашим уповноваженим Представником у Європі, яким є:

Makita International Europe Ltd,
Michigan, Drive, Tongwell,
Milton Keynes, MK15 8JD, England (Англія).
01.04. 2013



Tomoyasu Kato

Директор

Відповідальний виробник

Makita Corporation

3-11-8, Sumiyoshi-cho, Anjo, Aichi, 446-8502 JAPAN (Японія)

Повноважне представництво у Європі:

Makita International Europe Ltd.

Michigan Drive, Tongwell, Milton Keynes
Milton Keynes Bucks MK15 8JD, England (Англія)

Dane techniczne





	UT 1200		UT 1400	
Napięcie szacunkowe:	110 V ~	230 V ~	110 V ~	230 V ~
Moc wejściowa:	850 W	960 W	1050 W	1300 W
Prędkość szacunkowa:	0–400 obr.	0–360 obr.	0–560 obr.	0–580 obr.
Częstotliwość:	50 Hz			
Pojemnik na narzędzia:	M 14			
Klasa bezpieczeństwa:	II			
Stopień bezpieczeństwa:	IP 20			
Waga według procedury EPTA 01/2003:	3,2 kg		5,2 kg	

Niniejsze instrukcje podlegają modyfikacji bez uprzedniego powiadomienia w ramach rozwoju i postępu technicznego.

Uwaga: Dane techniczne mogą różnić się zależnie od kraju.

Symbole

Na urządzeniu wykorzystano poniższe symbole. Ważne jest poznać ich znaczenie przed użyciem narzędzia.

	Przeczytać instrukcje
	Pracować ze skupieniem i uwagą. Utrzymywać miejsce pracy w czystości i unikać niebezpiecznych sytuacji.
	Należy podjąć środki ostrożności, aby zabezpieczyć operatorów.
	Podwójna izolacja ochronna

Użytkowanie zgodne z przeznaczeniem

Mieszarka **UT 1200** używana jest do mieszania i miksowania farb, klejów, kleju do płytek, itp. Do ilości około 30kg. Średnica mieszadeł nie powinna przekraczać 120mm.

Mieszarka **UT 1400** odpowiednia jest do mieszania i miksowania farb, zaprawy murarskiej, kleju do płytek, środków poziomujących i wygładzających oraz podobnych materiałów do ilości 50kg. Średnica mieszadeł nie może przekroczyć wartości 140mm.

Użytkownik ponosi odpowiedzialność za szkody spowodowane niewłaściwym użytkowaniem.

Ogólnie zaakceptowane przepisy w zakresie zapobiegania wypadkom oraz instrukcje bezpieczeństwa muszą być przestrzegane.

Zasilanie

Urządzenie należy podłączyć wyłącznie do sieci o napięciu wymienionym na plakietce i działa wyłącznie z jednofazowym napięciem AC. Podwójna izolacja ochronna jest załączona zgodnie z europejskimi standardami i zatem można je podłączać do gniazd bez kabla uziemiającego.

Korzystać z kabli przedłużających o odpowiednim przekroju. Przekrój krzyżowy, który jest zbyt mały może doprowadzić do nadmiernej utraty mocy i przegrzania narzędzia oraz kabla.

Instrukcje bezpieczeństwa

OSTRZEŻENIE!

Należy przeczytać wszystkie wskazówki i przepisy.

Błędy w przestrzeganiu poniższych wskazówek mogą spowodować porażenie prądem, pożar i/lub ciężkie obrażenia ciała.

Należy starannie przechowywać wszystkie przepisy i wskazówki bezpieczeństwa dla dalszego zastosowania.

DODATKOWE PRZEPISY BEZPIECZEŃSTWA DLA TEJ MASZYNY:

1. Jeśli kabel połączeniowy jest uszkodzony lub odcięty podczas pracy, nie dotykać go i bezzwłocznie odłączyć wtyczkę zasilania. W żadnym wypadku nie używać narzędzia, jeśli kabel połączeniowy jest uszkodzony.
2. Narzędzie nie może być wilgotne i nie należy posługiwać się nim w środowisku wilgotnym.
3. Nie używać narzędzia do mieszania materiałów wybuchowych lub łatwopalnych substancji i nie używać w pobliżu tych substancji.
4. Nie używać kabla do przenoszenia narzędzia.
5. Zawsze sprawdzać narzędzie, kabel i wtyczkę przed jego użyciem. Naprawy musi przeprowadzać wyspecjalizowany fachowiec. Wtyczkę należy podłączać do gniazdka tylko, gdy narzędzie jest wyłączone.
6. Posługiwać się narzędziem wyłącznie na zewnątrz przy użyciu ogólnego wyłącznika obwodu o wartości maksimum 30 mA.
7. Nie pozostawiać uruchomionej mieszarki bez nadzoru.
8. Odłączyć wtyczkę zasilania i sprawdzić, czy mieszarka jest wyłączona, kiedy pozostawiamy ją bez nadzoru, np. podczas montażu czy demontażu, spadku napięcia, wstawiania lub montażu akcesoriów.
9. Wyłączyć narzędzie, jeśli zatrzyma się z jakiegokolwiek przyczyny, aby zapobiec nagłemu uruchomieniu pracy bez nadzoru.
10. Zawsze zwiijać kabel za narzędziem.
11. Nie korzystać z narzędzia jeśli część obudowy i/lub przełącznik, kabel lub wtyczka są uszkodzone.
12. Narzędzia elektryczne należy regularnie poddawać przeglądowi.
13. Nie dotykać części obracających się.
14. Uważać na długie włosy. Nie nosić luźnej odzieży.
15. Nie manipulować narzędziem.
16. Zapewnić, że uchwyty są suche, czyste i wolne od smaru i zatkuszczeń.
17. Kiedy obsługujemy urządzenie ręcznie, sprawdzić, czy trzymamy je obydwo rękoma i czy stoimy stabilnie. Pamiętać o momencie reakcji narzędzia.

18. Trzymać narzędzie elektryczne za izolowane uchwyty podczas wykonywania prac, gdzie część tnąca może zetknąć się z ukrytymi przewodami lub własnym kablem. Część tnąca stykająca się z przewodem "pod napięciem" może sprawić, że metalowe elementy również znajdują się "pod napięciem" i może wywołać porażenie prądem u operatora.

Obsługa maszyny

Nieprawidłowe użytkowanie może doprowadzić do uszkodzeń. Zatem zawsze należy przestrzegać poniższych instrukcji:

Korzystać z mieszadeł zalecanych przez producenta (maksymalna średnica: 120 mm (UT1200), 140 mm (UT1400) z gwintem M14).

Nie przeładowywać maszyny w sposób, który powoduje jej zastój.

Wymiana narzędzia

Uwaga!

Przed przeprowadzeniem jakichkolwiek prac na narzędziu zawsze odłączać je od sieci.

Podczas wkładania narzędzia można przytrzasnąć palce. Zatem należy zawsze nakładać ochronne rękawice podczas wymiany narzędzi.

Wałek narzędzia wyposażony jest w gwint wewnętrzny M14.

Utrzymywać w czystości gwint i przednie powierzchnie. Użyć klucza SW 22 w celu zdjecia mieszadła oraz przytrzymania wałka roboczego.

Włączanie oraz wyłączanie maszyny

Działanie w krótkim czasie

Uruchamianie maszyny:

Nacisnąć przycisk włączania/ wyłączenia

Zatrzymanie maszyny:

Zwolnić przycisk włączania/ wyłączenia

Stać praca

Uruchamianie maszyny:

Nacisnąć przycisk włączania/wyłączenia i trzymając wciśnięty, załączyć przycisk blokady

Zatrzymanie maszyny:

Nacisnąć przycisk włączania/wyłączenia ponownie, aby go zwolnić

Mieszarka posiada włącznik elektroniczny w celu regulacji poziomu prędkości za pomocą przycisnąć klawisza.

Zalecane jest to tylko, gdy maszyna jest uruchomiona lub zatrzymana w celu uniknięcia rozprysków. Jeśli tryb ciągły działa ze zredukowaną prędkością, prowadzi do zbyt dużego napięcia, ponieważ maszyna nie posiada wystarczająco dużo powietrza chłodzenia i przegrzanie pojawi się znacznie szybciej.

Obsługa i konserwacja

Naprawy może przeprowadzać wyłącznie wykwalifikowany personel przeszkolony i doświadczony w tej dziedzinie. Narzędzie ma być sprawdzane przez wykwalifikowanego elektryka po każdej naprawie. Narzędzie elektryczne zaprojektowane jest tak, że wymaga minimum obsługi i konserwacji. Jednakże należy przeprowadzić następujące prace i/lub następujące części należy sprawdzać regularnie:

- Zawsze utrzymywać czystość narzędzia elektrycznego oraz otworów wentylacyjnych.
- Sprawdzić, czy do narzędzia elektrycznego nie dostały się żadne obce przedmioty.
- Jeśli narzędzie pęknie, naprawę można przeprowadzić wyłącznie w autoryzowanym warsztacie.

Informacja dotycząca hałasu i wibracji

Odmierzone wartości ustalone według EN 60745

Poziom hałasu A narzędzia to zazwyczaj:

	UT 1200	UT 1400
Poziom ciśnienia dźwięku (L_{PA})	86 dB(A)	86 dB(A)
Poziom mocy dźwięku (L_{WA})	97 dB(A)	97 dB(A)
Margines K	3 dB	3 dB

Należy ochronę na uszy!

	UT 1200	UT 1400
Wibracje ręka-ramię	1,05 m/s ²	0,5 m/s ²
Margines K	1,5 m/s ²	1,5 m/s ²

Odmierzone wartości ustalone według EN 60745

Poziom emisji wibracji wskazany w tych instrukcjach został odmierzony zgodnie ze standardową metodą testową podaną w EN 60745 i można go zastosować, aby porównać jedno narzędzie z drugim. Jest to też odpowiednie dla ocen wstępnych poziomu emisji wibracji.

Poziom emisji wibracji podany w tych instrukcjach wskazuje na główne zastosowanie narzędzia elektrycznego. Jeśli narzędzie elektryczne jest zastosowane w inny sposób lub z różnymi narzędziami lub jeśli konserwacja nie jest wystarczająca, poziom emisji wibracji może być różny. To może doprowadzić do znacznie wyższego poziomu emisji wibracji podczas całego okresu pracy.

Aby zachować dokładność, ocena poziomu narażenia na wibracje powinna być również wzięta pod uwagę zawsze gdy narzędzie jest wyłączone i kiedy pracuje, ale nie jest wykorzystywane. Może to znacznie zredukować poziom narażenia na wibracje podczas całego okresu pracy.

Należy ustalić dodatkowe kroki zabezpieczające w celu ochrony operatora przed efektami wibracji, np. konserwacja narzędzi elektrycznych i innych, ciepłe ręce, organizacja procesu pracy.

Usuwanie odpadów

Tylko dla państw należących do UE

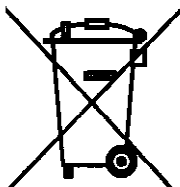

Zgodnie z europejską wytyczną 2012/19/EU o starych, zużytych narzędziach elektrycznych i elektronicznych i jej stosowania w prawie krajowym, wyeliminowane, niezdatne do użycia elektronarzędzia należy zbierać osobno i doprowadzić do ponownego użytkowania zgodnego z zasadami ochrony środowiska.

Deklaracja zgodności CE

My firma Makita Corporation jako odpowiedzialny producent zapewniamy, że wymieniona niżej maszyna (lub maszyny) Makita:

Opis maszyny: Mieszarka ręczna
Model nr / rodzaj: UT 1200 / UT 1400

jest produkcją seryjną i

jest zgodna z poniższymi Dyrektywami Europejskimi:
2006/42/EC

i jest produkowana zgodnie z następującymi standardami lub znormalizowanymi dokumentami:

EN 60745

Techniczna dokumentacja przechowywana jest przez naszego autoryzowanego przedstawiciela na Europę, czyli:

Makita International Europe Ltd,
Michigan, Drive, Tongwell,
Milton Keynes, MK15 8JD, Anglia.

01.04. 2013



Tomoyasu Kato

Dyrektor

Odpowiedzialny producent

Makita Corporation

3-11-8, Sumiyoshi-cho, Anjo, Aichi, 446-8502 JAPONIA

Autoryzowane przedstawicielstwo w Europie:

Makita International Europe Ltd.

Michigan Drive, Tongwell, Milton Keynes
Milton Keynes Bucks MK15 8JD, Anglia

ROMÂNĂ

Date tehnice





	UT 1200		UT 1400	
Tensiune nominală:	110 V ~	230 V ~	110 V ~	230 V ~
Puterea consumată:	850 W	960 W	1050 W	1300 W
Viteza nominală:	0–400 rot./min	0–360 rot./min	0–560 rot./min	0–580 rot./min
Frecvența:	50 Hz			
Suport unealtă:	M 14			
Clasa de siguranță:	II			
Grad de siguranță:	IP 20			
Greutatea conform Procedurii EPTA din 01/2003:	3,2 kg		5,2 kg	

Acest manual va fi supus modificărilor fără preaviz pe parcursul perfecționării și a progresului tehnic.

Observație: Datele tehnice pot să difere în funcție de țară.

Simboluri

Următoarele simboluri sunt utilizate pentru echipament. Este important să cunoașteți semnificația lor înainte de a utiliza unealta.

	Citiți instrucțiunile
	Lucrați cu concentrare și grijă. Păstrați locul muncii curat și evitați situațiile riscante.
	Trebuie luate precauții în vederea protejării operatorilor.
	Dublă izolație protectivă

Domeniu de utilizare

Malaxorul **UT 1200** este utilizat pentru a amesteca vopseaua, lipiciul, adezivul pentru gresie și faianță etc. până la o cantitate de aproximativ 30 kg. Diametrul paletelor de amestecat utilizate nu trebuie să depășească 120mm.

Malaxorul **UT 1400** este potrivit pentru a amesteca vopselele, ipsosul, mortarul, adezivul pentru gresie și faianță, compușii de nivelare și netezire și alte materiale similare, până la o cantitate de 50kg. Diametrul paletelor de amestecare nu trebuie să depășească o valoare de 140mm.

Utilizatorul trebuie să fie responsabil pentru pagubele cauzate de folosirea inadecvată.

Trebuie respectate regulile de prevenire a accidentelor general acceptate și instrucțiunile de siguranță incluse.

Alimentare electrică

Aparatul va fi conectat doar la tensiunea afișată pe plăcuță și funcționează doar cu curent alternativ monofazat. Este prevăzut cu o dublă izolație protectivă, conform cu standardele europene și astfel poate fi conectat și la prize fără cablu de împământare.

Utilizați doar cablurile prelungitoare cu o secțiune transversală suficientă. O secțiune transversală prea mică poate duce la o pierdere excesivă de curent și la supraîncălzirea uneltei și a cablului.

Instrucțiuni de siguranță

AVERTISMENT!

Citiți toate indicațiile de avertizare și instrucțiunile.

Nerespectarea indicațiilor de avertizare și a instrucțiunilor poate provoca electrocutare, incendii și/sau răniri grave.

Păstrați toate indicațiile de avertizare și instrucțiunile în vederea utilizărilor viitoare.

REGULI ADIȚIONALE DE SIGURANȚĂ PENTRU ACEST APARAT:

1. În cazul în care cablul de conectare este avariat sau tăiat în timpul utilizării, nu-l atingeți și scoateți-l imediat din priză. În orice caz, nu lucrați cu unealta dacă cablul de conectare este avariat.
2. unealta nu trebuie să fie umedă și nu trebuie utilizată într-un mediu umed.
3. Nu utilizați unealta pentru a amesteca explozibil sau substanțe ușor inflamabile și nu o folosiți în zone apropiate de aceste substanțe.
4. Nu folosiți cablul pentru a căra unealta.
5. Inspectați întotdeauna unealta, cablul și ștecărul înainte de utilizare. Reparațiile vor fi efectuate doar de către un expert. Ștecărul va fi conectat la priză doar dacă unealta este oprită.
6. Nu utilizați unealta afară cu un disjuncteur cu curent rezidual de maximum 30 mA.
7. Nu lăsați malaxorul portabil pornit nesupravegheat.
8. Deconectați ștecărul și verificați dacă malaxorul portabil este oprit atunci când este lăsat nesupravegheat, de ex. în timpul procedurii de asamblare și dezasamblare, căderi de tensiune, introducerea și/sau asamblarea de accesorii.
9. Opritiți unealta dacă se oprește din funcționare indiferent din ce motiv, pentru a evita o pornire subită când este nesupravegheată.
10. Țineți întotdeauna cablul în spatele uneltei.
11. Nu utilizați unealta dacă o parte din carcasă și/sau comutatorul, cablul sau ștecărul sunt avariate.
12. Unelele electrice trebuie verificate de un expert în mod regulat.
13. Nu atingeți piesele în mișcare.
14. Aveți grijă la părul lung. Nu purtați haine largi.
15. Nu forțați unealta.
16. Păstrați barele mânerului curate și fără ulei și unsoare.
17. Când unealta este utilizată manual, asigurați-vă că o țineți cu ambele mâini și stați într-o poziție fermă. Fiți atent la momentul de reacție a uneltei,
18. Țineți unealta electrică de suprafețe bine izolate când, în timpul folosirii accesoriului de tăiere poate prinde sârme ascunse sau propriul cablu.

Accesorii de tăiere poate prinde un cablu "sub tensiune" și poate provoca un șoc electric utilizatorului.

Utilizarea aparatului

Utilizarea greșită poate provoca pagube. Astfel, instrucțiunile următoare trebuie întotdeauna respectate:

Folosiți numai palete de amestecare recomandate de către producător (diametru maxim: 120 mm (UT1200), 140 mm (UT1400) cu filet M14)

Nu supraîncărcați aparatul încât să cauzeze o oprire bruscă.

Schimbare unealtă

Atenție!

Scoateți întotdeauna ștecărul înainte de a face altceva cu unealta.

Puteți să vă prindeți degetele când introduceți unealta. Astfel, folosiți întotdeauna mănuși de protecție când schimbați uneltele.

Axul de funcționare al uneltei este prevăzut cu un filet intern M14.

Păstrați filetul și suprafețele din față curate. Utilizați o cheie de piulițe SW 22 pentru a scoate paleta de amestecare și pentru a ține sus axul de funcționare.

Pornirea și oprirea aparatului

Utilizarea pe termen scurt

Pornirea aparatului:

Apăsați comutatorul pornire/ oprire

Procedura de oprirea aparatului:

Eliberați comutatorul pornire/ oprire

Utilizare Permanentă

Pornirea aparatului:

Apăsați comutatorul pornire/oprire și cât îl țineți apăsat, acționați butonul de blocare.

Procedura de oprirea aparatului:

Apăsați comutatorul pornire/ oprire din nou și eliberați.

Malaxorul are un comutator electronic pentru a regla nivelul de viteză prin apăsarea unor taste.

Se recomandă să-l utilizați doar când aparatul este pornit sau oprit pentru a evita materialul care se împrăștie. Dacă se utilizează modul continuu cu viteză redusă se cauzează suprasolicitare pentru că aparatul nu este prevăzut cu suficient aer de răcire și supraîncălzirea se întâmplă mult mai repede.

Întreținerea și Îngrijirea

Reparațiile trebuie realizate doar de către personal calificat, cu experiență în domeniu. Unealta trebuie verificată de către un electrician priceput la fiecare reparație. Unealta electrică este creată astfel încât să necesite o întreținere și îngrijire minime. Totuși, următoarele procedee trebuie realizate și/sau următoarele piese trebuie verificate în mod regulat:

- Păstrați întotdeauna unealta electrică și fantele de ventilare curate.
- Asigurați-vă că nu intră obiecte străine în unealtă.
- Dacă unealta se strică, reparațiile trebuie realizate de un magazin autorizat.

Informații despre zgomot și vibrații

Valori măsurate determinate conform EN 60745

Nivelul de zgomot măsurat A este tipic:

	UT 1200	UT 1400
Nivelul presiunii acustice (L_{PA})	86 dB(A)	86 dB(A)
Nivelul puterii acustice (L_{WA})	97 dB(A)	97 dB(A)
Incertitudine K	3 dB	3 dB

Purtați protecție pentru urechi!

	UT 1200	UT 1400
Vibrație braț-mână	1,05 m/s ²	0,5 m/s ²
Incertitudine K	1,5 m/s ²	1,5 m/s ²

Valori măsurate determinate conform EN 60745

Nivelul de emisie a vibrațiilor indicat în aceste instrucțiuni a fost măsurat conform metodei test standardizat dat în EN 60745 și poate fi utilizat pentru a compara o unealtă cu alta. Este de asemenea potrivit pentru o evaluare preliminară a nivelului de emisie a vibrației.

Nivelul de emisie a vibrațiilor afișat în aceste instrucțiuni prezintă principalele aplicații ale unelei electrice. Dacă unealta electrică se utilizează pentru alte aplicații sau cu diverse unelte sau dacă întreținerea nu este suficientă, nivelul de emisie a vibrațiilor poate varia. Acest lucru poate provoca un nivel de emisie a vibrațiilor mult mai mare în toată perioada de funcționare.

Pentru a fi corectă, o estimare a nivelului de expunere la vibrații trebuie să ia în considerare perioadele în care unealta este oprită și când funcționează dar nu este de fapt utilizată. Acest lucru poate reduce semnificativ nivel de expunere la în toată perioada de funcționare.

Trebuie luate măsuri adiționale de protecție pentru a proteja utilizatorul de efectele vibrațiilor, de ex întreținerea uneltelor electrice și simple, păstrarea mâinilor calde, organizarea procedurilor de lucru.

Eliminare

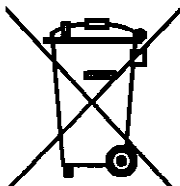

Numai pentru țările UE

Conform Directivei Europene 2012/19/CE privind mașinile și aparatele electrice și electronice uzate și transpunerea acesteia în legislația națională, sculele electrice scoase din uz trebuie colectate separat și direcționate către o stație de revalorificare ecologică.

Declarație de conformitate CE

Noi Makita Corporation ca Producător responsabil declarăm că următoarele Aparate Makita:

Denumirea Aparatului: Malaxor Manual
Nr. Model/Tip UT 1200 / UT 1400
Sunt producție de serie și

Conform următoarelor Directive Europene:

2006/42/CE

Sunt fabricate conform următoarelor standarde sau Documente standardizate:
EN 60745

Documentația Tehnică este păstrată de Reprezentantul nostru autorizat din
Europa care este:

Makita International Europe Ltd,
Michigan, Drive, Tongwell,
Milton Keynes, MK15 8JD, Anglia.
01.04. 2013



Tomoyasu Kato
Director

Producător responsabil

Makita Corporation

3-11-8, Sumiyoshi-cho, Anjo, Aichi, 446-8502 JAPONIA

Reprezentare autorizată în Europa:

Makita International Europe Ltd,
Michigan, Drive, Tongwell, Milton Keynes
Milton Keynes Bucks MK15 8JD, Anglia.

SLOVENŠČINA

Tehnični podatki





	UT 1200		UT 1400	
Nazivna napetost:	110 V ~	230 V ~	110 V ~	230 V ~
Vhodna moč:	850 W	960 W	1050 W	1300 W
Nazivna hitrost:	0–400 vrt	0–360 vrt	0–560 vrt	0–580 vrt
Frekvenca:	50 Hz			
Vpenjalo:	M 14			
Varnostni razred:	II			
Stopnja zaščite:	IP 20			
Teža po EPTA postopku 01/2003:	3,2 kg		5,2 kg	

Priročnik se lahko glede na razvoj in tehnično izpopolnjevanje izdelka spremeni brez predhodnega obvestila.

Opomba: Tehnični podatki se lahko med posameznimi državami razlikujejo.

Simboli

Naprava je označena z naslednjimi simboli. Pred uporabo orodja se je potrebno seznaniti z njihovim pomenom.

	Preberite navodila.
	Pri delu bodite previdni in pozorni. Delajte na čisti površini in se izogibajte tveganim situacijam.
	Uporabniki se morajo ustrezno zaščititi.
	Dvojna zaščitna izolacija.

Namen uporabe

Mešalec **UT 1200** je namenjen mešanju barve, lepila, lepil za ploščice ipd. Do skupne mase približno 30 kg. Premer uporabljenih mešal ne sme biti večji od 120 mm.

Mešalec **UT 1400** je namenjen mešanju barv, mavca, malte, lepil za ploščice, materialov za izravnavo in glajenje in podobnih materialov, v skupni masi do 50 kg. Premer mešalnih nastavkov ne sme biti večji od 140 mm.

Za škodo, ki jo povzroči neprimerna raba, je odgovoren uporabnik.

Upoštevati je potrebno splošna pravila za preprečevanje nesreč in priložena varnostna navodila.

Napajanje

Stroj sme biti priklopljen le na napetost, ki je navedena na tipski ploščici in deluje zgolj na enofaznem izmeničnem toku. Zaradi dvojne izolacije po evropskih standardih, ga je dovoljeno priključiti tudi na vtičnice brez ozemljitvenega kabla.

Uporabljajte le podaljške z zadostnim kabelskim presekom. Če je kabelski presek premajhen, lahko pride do prekomerne izgube moči in pregrevanja naprave in kabla.

Varnostna navodila

OPOZORILO!

Preberite vsa opozorila in napotila.

Napake zaradi neupoštevanja spodaj navedenih opozoril in napotil lahko povzročijo električni udar, požar in/ali težke telesne poškodbe.

Vsa opozorila in napotila shranite, ker jih boste v prihodnje še potrebovali.

DODATNA VARNOSTNA NAVODILA ZA NAVEDENI STROJ:

1. Če se napajalni kabel med delom poškoduje ali preseka, se ga ne dotikajte, temveč nemudoma izvlecite vtič. V nobenem primeru stroja ne uporabljajte, če je napajalni kabel poškodovan.
2. Naprava ne sme biti vlažna in se ne sme uporabljati v vlažnem okolju.
3. Naprave ne uporabljajte za mešanje eksplozivnih ali lahko vnetljivih snovi, niti je ne uporabljajte na področju blizu takšnih snovi.
4. Naprave med prenašanjem ne držite za kabel.
5. Pred vsako uporabo najprej preverite napravo, kabel in vtič. Popravila lahko izvaja le strokovnjak. Vtič lahko priključite na vtičnico le, kadar je stikalo na napravi izključeno.
6. Napravo lahko uporabljate ne prostem le z tokovno varovalko z največ 30 mA.
7. Vklapljenega ročnega mešalca nikdar ne puščajte brez nadzora.
8. Kadar naprava ni pod nadzorom oz. v primerih ko pade napetost, ko jo sestavljate ali nanjo nameščate nastavke, vedno izvlecite vtič in preverite, če je stikalo na mešalcu izklopljeno.
9. Če naprava iz kateregakoli vzroka preneha delovati, jo izklopite, da s tem preprečite nenaden zagon, ko naprava ne bi bila pod nadzorom.
10. Kabel mora biti vedno speljan v stran za napravo.
11. Naprave ne uporabljajte, če je poškodovano ohišje in/ali stikalo, kabel ali vtič.
12. Električno orodje mora biti redno pregledano s strani strokovnjaka.
13. Ne dotikajte se vrtečih se delov.
14. Bodite previdni, če imate dolge lase. Ne nosite ohlapnih oblačil.
15. Ne posegajte v napravo.
16. Poskrbite, da so držala vselej suha in čista, brez ostankov olja ali masti.
17. Ko rokujete z napravo, se prepričajte, da jo vselej držite z obema rokama in da trdno stojite. Bodite pozorni na reakcijski moment naprave.
18. Kadar izvajate delo, kjer lahko z rezalnim nastavkom naletite na skrito žico ali lasten napajalni kabel, napravo vedno držite za izolirana oprijemala. Če rezalni nastavek pride v stik z žico pod napetostjo, lahko izpostavljeni deli naprave pridejo pod napetost, uporabnik pa doživi električni udar.

Uporaba naprave

Neprimerna uporaba lahko privede do poškodb. Zato je vselej potrebno upoštevati naslednja navodila:

Uporabljajte mešalne nastavke, ki jih priporoča proizvajalec (največji premer: 120 mm (UT1200), 140 mm (UT1400) z M14 navojem).

Naprave ne preobremenjujte tako, da bi prišlo do zaustavitve.

Zamenjava nastavka

Pozor!

Pred vsakim posegom na napravi vedno najprej izvalcite vtič.

Pri zamenjavi nastavka se lahko uščipnete v prst. Zato vedno nosite varnostne rokavice, kadar menjate nastavek.

Vreteno naprave ima vrezan notranji navoj M14.

Pazite, da bodo navoj in sprednje površine vselej čiste. Pri odstranjevanju mešalnega nastavka uporabljajte ključ za vijake 22 in držite vreteno navzgor.

Vklop in izklop naprave

Za kratkotrajno uporabo

Zagon naprave: Stisnite stikalo on/off

Ustavitev naprave: Sprostite stikalo on/off

Za dolgotrajno uporabo

Zagon naprave: Pritisnite stikalo on/off in medtem, ko je stikalo stisnjeno, sprožite zatični gumb.

Ustavitev naprave: Ponovno stisnite stikalo on/off in ga sprostite.

Mešalec ima elektronsko stikalo za reguliranje hitrosti s številom pritiskov na tipko.

Priporočeno je, da se to stikalo uporablja le takoj po zagonu naprave ali v mirovanju, da se izognete škropljenju materiala naokrog. Če se napravo uporablja v dolgotrajnem načinu pri nizki hitrosti, lahko pride do preobremenitve, saj stroj ne dobi dovolj zraka za hlajenje, zato občutno hitreje pride do pregrevanja.

Nega in vzdrževanje

Popravila lahko izvaja le kvalificirano osebje, ki je usposobljeno in ima izkušnje s takim delom. Po vsakem popravilu mora napravo pregledati izurjeni električar. Električno orodje je izdelano tako, da zahteva le minimalno vzdrževanje in nego. Vendarle pa je potrebno izvajati naslednje postopke in/ali redno pregledovati naslednje sestavne dele:

- Električno orodje in prezračevalne odprtine morajo biti vedno čiste.
- Prepričajte se, da v električno orodje niso zašli nobeni tujki.
- Če se naprava pokvari, lahko popravila izvaja le pooblaščen servis.

Podatki o hrupu in vibracijah

Izmerjene vrednosti določene v skladu z EN 60745

A-vrednotena raven hrupa te naprave je tipično:

	UT 1200	UT 1400
Raven zvočnega tlaka (L_{PA})	86 dB(A)	86 dB(A)
Raven zvočne jakosti (L_{WA})	97 dB(A)	97 dB(A)
Razpon negotovosti	3 dB	3 dB

Uporabljajte zaščito za ušesa!

	UT 1200	UT 1400
Lokalne vibracije dlan-roka	1,05 m/s ²	0,5 m/s ²
Razpon negotovosti	1,5 m/s ²	1,5 m/s ²

Izmerjene vrednosti določene v skladu z EN 60745

Raven vibracijskih emisij, prikazana v teh navodilih, je bila izmerjena v skladu s standardizirano testno metodo, opisano v EN 60745 in se sme uporabljati kot primerjava med napravami. Primerna je tudi kot preliminarna ocena ravni vibracijskih emisij.

Raven vibracijskih emisij, prikazana v teh navodilih, je izražena za namensko uporabo električnega orodja. Če se električno orodje uporablja v druge namene, ali z drugimi nastavki, ali če njegovo vzdrževanje ni ustrezno, se raven vibracijskih emisij lahko spremeni. V teh primerih lahko pride do občutnega povišanja ravni vibracijskih emisij med celotnim obdobjem uporabe.

Za večjo natančnost je pri oceni ravni izpostavljenosti vibracijam potrebno upoštevati tudi čas, ko je naprava izključena in ko je vključena, vendar ni v dejanski uporabi. Upoštevanje tega občutno zniža raven izpostavljenosti vibracijam med celotnim delovnim postopkom.

Dodatni varnostni ukrepi za zaščito uporabnika pred vplivi vibracij, kot npr. vzdrževanje električnih orodij in drugega orodja, zaščita rok pred mrazom, organizacija delovnih procesov, morajo biti določeni.

Odlaganje

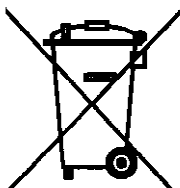

Samo za države EU

V skladu z Direktivo 2012/19/ES Evropskega Parlamenta in Sveta o odpadni električni in elektronski opremi (OEEO) in njeni uresnitvi v nacionalnem pravu se morajo električna orodja, ki niso več v uporabi, ločeno zbirati ter okolju prijazno reciklirati.

EC izjava o skladnosti

Korporacija Makita kot odgovorni proizvajalec izjavlja, da so naslednji izdelki proizvajalca Makita:

Oznaka naprave: Ročni mešalec
Št. modela / Tip: UT 1200 / UT 1400

predstavljajo serijsko proizvodnjo in

v skladu z naslednjimi evropskimi direktivami:

2006/42/EC

Prav tako so izdelani v skladu z naslednjimi standardi oziroma standardiziranimi dokumenti:

EN 60745

Tehnično dokumentacijo hrani naš pooblaščen predstavnik za Evropo:

Makita International Europe Ltd,
Michigan, Drive, Tongwell,
Milton Keynes, MK15 8JD, England.

01.04. 2013



Tomoyasu Kato

Direktor

Odgovorni proizvajalec

Makita Corporation

3-11-8, Sumiyoshi-cho, Anjo, Aichi, 446-8502 JAPAN

Pooblaščen predstavnik za Evropo:

Makita International Europe Ltd.

Michigan, Drive, Tongwell, Milton Keynes
Milton Keynes Bucks MK15 8JD, England

SHQIP

Të dhëna teknike





	UT 1200		UT 1400	
Tensioni:	110 V ~	230 V ~	110 V ~	230 V ~
Fuqia e hyrjes:	850 W	960 W	1050 W	1300 W
Shpejtësia:	0–400 min ⁻¹	0–360 min ⁻¹	0–560 min ⁻¹	0–580 min ⁻¹
Frekuenca:	50 Hz			
Mbajtës mjete:	M 14			
Klasa e sigurisë:	II			
Shkalla e sigurisë:	IP 20			
Pesha sipas procedurës EPTA 01/2003:	3,2 kg		5,2 kg	

Ky manual do të jetë subjekt i ndryshimeve pa njoftim paraprak gjatë kursit të zhvillimeve dhe progresit teknik.

Shënim: Të dhënat teknike mund të ndryshojnë në varësi të shtetit.

Simbolet

Simbolet e mëposhtme përdoren për pajisjen. Është e rëndësishme të dini kuptimin e tyre para se ta përdorni mjetin.

	Lexoni udhëzimet
	Punoni të përqendruar dhe me kujdes. Mbajeni vendin e punës të pastër dhe shmangni situatat e rrezikshme.
	Do të merren masa paraprake për të mbrojtur përdoruesit.
	Izolim i dyfishtë mbrojtës

Përdorimi i paramenduar

Mikseri **UT 1200** përdoret për të trazuar dhe përzier bojë, ngjitës, adeviv tullash etj. deri në sasinë prej afërsisht 30kg. Diametri i trazuesve të përdorur nuk duhet të jetë më shumë se 120mm.

Mikseri **UT 1400** është i përshtatshëm për të përzier bojë, llaç suvaje, llaç ndërtimi, adeviv tullash, përbërës nivelimi dhe fërkimi dhe materiale të tilla të ngjashme me sasinë deri në 50 kg. Diametri i agjitorëve përzierës nuk duhet ta tejkalojë vlerën prej 140mm.

Përdoruesi do të jetë përgjegjës për dëmtimet e shkaktuara nga përdorimi i papërshtatshëm.

Rregullat e parandalimit të aksidenteve dhe udhëzimet e sigurisë të pranuar përgjithësisht do të vërehen me kujdes.

Furnizimi me energji

Makineria do të lidhet me rrymën e përcaktuar në etiketën e tipit dhe ajo punon vetëm me rrymën AC me një fazë. Është e siguruar me izolim mbrojtës të dyfishtë sipas standardeve Europiane dhe prandaj mund të lidhet me prizat pa kabëll tokëzimi.

Mos përdorni kablllo zgjatues me pjesë të mjaftueshme kryqëzimi. Një pjesë kryqëzimi që është shumë e vogël mund të çojë në humbje të energjisë dhe mbinxehje të mjetit dhe kabllit.

Udhëzimet e Sigurisë

KUJDES!

Lexoni të gjitha paralajmërimet e sigurisë dhe të gjitha udhëzimet.

Dështimi për të ndjekur paralajmërimet dhe udhëzimet mund të rezultojë në goditje elektrike, zjarr dhe / ose plagosje të rëndë.

Ruani të gjitha paralajmërimet dhe udhëzimet për referencë në të ardhmen.

RREGULLA TË TJERA SIGURIE PËR KËTË MAKINERI:

1. Nëse kabllli i lidhjes është i dëmtuar ose i prerë gjatë punës, mos e prekni dhe hiqeni menjëherë prizën e korrentit. Në çdo rast, mos punoni me mjetin nëse kabllli i lidhjes është i dëmtuar.
2. Mjeti nuk duhet të jetë i lagur dhe nuk duhet të përdoret në një ambient me lagështi.
3. Mos e përdorni mjetin për të përzier substanca eksplozive ose që ndizen lehtë dhe mos e përdorni në vende që janë pranë këtyre substancave.
4. Mos e përdorni kabllin për të transportuar mjetin.
5. Gjithmonë kontrolloni mjetin, kabllin dhe spinën para se ta përdorni. Riparimet do të kryhen vetëm nga një ekspert. Spina do të lidhet me prizën vetëm nëse mjeti është i fikur.
6. Mos e përdorni mjetin jashtë me një tepricë të ndërprerësit të qarkut me një maksimum prej 30 mA.
7. Mos e lini mikserin që mbahet në dorë të punojë kot.
8. Hiqeni spinën e korrentit dhe kontrolloni që mikseri që mbahet në dorë të jetë i fikur kur e lini pa punë, p.sh. gjatë punës të montimit dhe çmontimit, luhatjeve të tensionit, vendosjen dhe/ose montimin e aksesorëve.
9. Fikeni mjetin nëse ndalon të punojë për çfarëdo shkak për të shmangur fillimin papritur të punës kur e lini pa punë.
10. Gjithmonë kabllin drejtojeni prapa mjetit.
11. Mos e përdorni mjetin nëse një pjesë e kasës të jashtme dhe/ose çelësi apo spina është e dëmtuar.
12. Mjetet me energji do të kontrollohen rregullisht nga një ekspert.
13. Mos i prekni pjesët rrotulluese.
14. Bëni kujdes me flokët e gjata. Mos vishni rroba të gjera.
15. Mos e modifikoni mjetin.
16. Sigurohuni që shufrat e dorezave të jenë të thata, të pastra dhe pa vaj e graso.
17. Kur mjeti përdoret me dorë, sigurohuni që ta mbani mjetin gjithmonë me të dyja duart në një pozicion të palëvizur. Bëni kujdes nga momenti i parë i reagimit të mjetit.

18. Mbajeni mjetin në sipërfaqet e izoluarra të kapjes, kur bëni një veprim ku aksesori prerës mund të kontaktojë me tela të fshehur ose kabllin e vet. Nëse aksesori prerës bie në kontakt me një tel me korrent mund të bëjë që pjesët metalike të ekspozuara të mjetit të marrin korrent dhe t'i shkaktojnë përdoruesit goditje elektrike.

Përdorimi i makinerisë

Përdorimi i gabuar mund të shkaktojë dëme. Prandaj, udhëzimet e mëposhtme duhet të ndiqen gjithmonë:

Përdorni trazues të rekomanduar nga prodhuesi (diametri maksimal: 120 mm (UT1200), 140 mm (UT1400) me fije M14).

Mos e mbingarkoni makinerinë në një mënyrë që të shkaktojë bllokim.

Ndërrimet në mjet

Kujdes!

Gjithmonë hiqeni spinën e korrentit para se të bëni ndonjë punë në mjet.

Mund t'i kapni gishtat kur vendosni mjetin. Prandaj, gjithmonë vishni doreza mbrojtëse kur ndërroni mjetet.

Boshti i punës të mjetit është i siguar me një fill të brendshëm M14.

Mbajeni fillin dhe sipërfaqet përpara të pastra. Përdorni një çelës SW 22 për të hequr trazuesin dhe për të mbajtur lart boshtin e punës.

Fikja dhe ndezja e makinerisë

Përdorimi për kohë të shkurtër

Ndezja e makinerisë: Shtypni çelësin on/off

Ndalimi i makinerisë: Lëshoni çelësin on/off

Përdorimi i Përhershëm

Ndezja e makinerisë: Shtypni çelësin on/off dhe ndërsa e mbani të shtypur, kapni butonin e kyçjes.

Ndalimi i makinerisë: Shtypni përsëri çelësin on/off dhe lëshojeni

Mikseri ka një çelës elektronik me qëllim që të rregullojë nivelin e shpejtësisë me anë të goditjeve të çelësit.

Rekomandohet të përdoret vetëm kur makineria fillohet ose ndalohet me qëllim që të shmanget spërkatja e materialit. Nëse metoda e vazhdueshme përdoret me shpejtësi të reduktuar, kjo çon në mbingarkesë sepse makineria nuk është e pajisur me ajër të mjaftueshëm ftohës dhe mbinxehja do të ndodhë më shpejt.

Kujdesi dhe Mirëmbajtja

Riparimet do të kryhen vetëm nga stafi i kualifikuar, i stërvitur dhe me eksperiencë në këtë fushë. Mjeti do të kontrollohet nga një elektrikist i aftë pas çdo riparimi. Mjeti është ndërtuar që të kërkojë një mirëmbajtje dhe kujdes minimal. Sidoqoftë, puna e mëposhtme do të kryhet dhe/ose pjesët e mëposhtme do të kontrollohen rregullisht:

- Gjithmonë mbajeni mjetin me energji dhe hapësirat e ajrimit të pastra.
- Sigurohuni që asnjë objekt i huaj të mos hyjë në mjetin me energji.
- Nëse mjeti priset, riparimet do të kryhen vetëm nga një dyqan i autorizuar.

Informacione mbi zhurmën dhe dridhjet

Vlerat e matura të përcaktuara sipas EN 60745

Niveli i zhurmës i peshës-A i mjetit është zakonisht:

	UT 1200	UT 1400
Niveli i presionit të zërit (L_{PA})	86 dB(A)	86 dB(A)
Niveli i presionit të zërit (L_{WA})	97 dB(A)	97 dB(A)
Paqartësia K	3 dB	3 dB

Vishni mbrojtëse veshësh.

	UT 1200	UT 1400
Dridhjet në dorë-krah	1,05 m/s ²	0,5 m/s ²
Paqartësia K	1,5 m/s ²	1,5 m/s ²

Vlerat e matura të përcaktuara sipas EN 60745

Niveli i emetimit të dridhjeve i treguar në këto udhëzime është matur në përputhje me metodat standarde të testimit të dhëna në EN 60745 dhe mund të përdoren për të krahasuar një mjet me një tjetër. Është gjithashtu i përshtatshëm për një vlerësim paraprak të nivelit të emetimit të dridhjeve.

Niveli i emetimit të dridhjeve i përcaktuar në këto udhëzime përfaqëson aplikimet kryesore të mjetit me energji. Nëse mjeti me energji përdoret për aplikime të tjera ose me mjete të tjera apo nëse mirëmbajtja nuk është e mjaftueshme, mund të ndryshojë niveli i emetimit të dridhjeve. Kjo mund të çojë në nivele emetimi të zhurmës më të larta gjatë të gjithë periudhës të punës.

Me qëllim që të jetë i saktë, një vlerësim i nivelit të ekspozimit ndaj dridhjeve duhet të marrë gjithashtu parasysh numrin e herëve kur mjeti është fikur dhe kur është ndezur por nuk është përdorur. Kjo mund të ulë ndjeshëm nivelin e ekspozimit ndaj dridhjeve gjatë të gjithë periudhës të punës.

Do të përcaktohen masa të tjera mbrojtëse për të mbrojtur përdoruesin nga efektet e dridhjeve, p.sh. mirëmbajtja e mjeteve me energji dhe mjeteve, mbajtja e duarve të ngrohta, organizimi i proceseve të punës.

Mbrojtja e mjedisit

Vetëm për vendet e BE

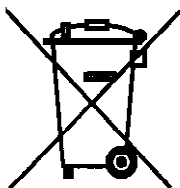

Në zbatim të Direktivës 2012/19/EC Evropiane për pajisjet e mbeturinave elektrike dhe elektronike dhe zbatimin e saj në përputhje me ligjin kombëtar, mjetet elektrike që kanë arritur fundin e jetës së tyre duhet të mblidhen veçmas dhe u kthejë në një strukturë mjedisin compatible riciklimit.

Deklarata e Konformitetit EC

Ne, Korporata Makita, si Prodhuesi përgjegjës deklarojmë se Makineria(të) Makita e mëposhtme:

Ndërtimi i Makinerisë: Mikser që Mbahet në Dorë

Nr i Modelit / Lloji: UT 1200 / UT 1400

Janë të serive të prodhimit dhe

Përputhet me Direktivat Europiane të mëposhtme:

2006/42/EC

Dhe prodhohen në përputhje me standardet ose Dokumentet e standardizuara të mëposhtme:

EN 60745

Dokumentacioni Teknik mbahet nga Përfaqësuesi në i autorizuar në Europë i cili është:

Makita International Europe Ltd,
Michigan, Drive, Tongwell,
Milton Keynes, MK15 8JD, Angli.
01.04. 2013



Tomoyasu Kato

Drejtor

Prodhuesi përgjegjës

Makita Corporation

3-11-8, Sumiyoshi-cho, Anjo, Aichi, 446-8502 JAPONI

Përfaqësia e autorizuar në Europë:

Makita International Europe Ltd.

Michigan Drive, Tongwell, Milton Keynes
Milton Keynes Bucks MK15 8JD, Angli

БЪЛГАРСКИ

Технически данни





	UT 1200		UT 1400	
Номинално напрежение:	110 V ~	230 V ~	110 V ~	230 V ~
Консумирана мощност:	850 W	960 W	1050 W	1300 W
Номинална скорост:	0–400 об	0–360 об	0–560 об	0–580 об
Честота:	50 Hz			
Ръкохватка на инструмента:	M 14			
Клас на безопасност:	II			
Степен на безопасност:	IP 20			
Тегло съгласно ЕРТА Процедура 01/2003:	3,2 кг		5,2 кг	

Настоящият наръчник може да бъде променен без предизвестие в хода на развитието и техническия напредък.

Забележка: Техническите данни могат да бъдат различни в зависимост от държавата.

Символи

Следните символи се използват във връзка с оборудването. Важно е да знаете тяхното значение преди да започнете работа с инструмента.

	Прочетете инструкциите
	Работете съсредоточено и внимателно. Поддържайте работното си място чисто и избягвайте опасните ситуации.
	Трябва да се вземат мерки за лична защита на работещия с инструмента.
	Двойна защитна изолация

Предназначение

Миксерът **UT 1200** е предназначен за разбъркване и смесване на бои, лепила, лепила за плочки и др. Отделните порции на обработвания материал не трябва да надвишават 30 кг. Диаметърът на съставките, които се разбъркват не трябва да надвишава 120 мм.

Миксерът **UT 1400** е подходящ за разбъркване и смесване на бои, мазилки, хоросан, лепила за плочки, смеси за загладане и шпакловане и подобни смеси в количества до 50 кг. Диаметърът на съставките, които се разбъркват не трябва да надвишава 140 мм.

Ползвателят носи отговорност да повреди причинени от неправилната употреба на инструмента.

При работа с инструмента трябва да се съблюдават общоприетите правила и инструкции за безопасност, приложени към настоящото.

Електрозахранване

Инструментът трябва да бъде включван само в електрическа мрежа с напрежение съответстващо на това обозначено на табелката за типа на уреда, като се има предвид, че инструментът работи само с монофазно електрозахранване с променлив ток. Машината е оборудвана с двойна защитна изолация в съответствие с Европейски стандарти и като такава може да бъде включвана и в контакти без отделен кабел за заземяване.

Използвайте само удължители с достатъчно голямо сечение на проводниците. По-малкото сечение на проводниците може да стане причина за излишно висока загуба на мощност или прегряване на инструмента и на захранващия кабел.

Инструкции за безопасност

ПРЕДУПРЕЖДЕНИЕ!

Прочетете внимателно всички указания.

Неспазването на приведените по-долу указания може да доведе до токов удар, пожар и/или тежки травми.

Съхранявайте тези указания на сигурно място

ДОПЪЛНИТЕЛНИ ПРАВИЛА ЗА БЕЗОПАСНОСТ КАСАЕЩИ ТАЗИ МАШИНА:

1. Ако по време на работа захранващият кабел бъде прерязан или наранен, не го докосвайте и незабавно изключете машината от електрическата мрежа. В никакъв случай не работете с машината, ако захранващият кабел е повреден.
2. Машината не трябва да бъде влажна и с нея не трябва да се работи във влажна среда.
3. Не използвайте инструмента за смесване на експлозивни или лесно запалими вещества, както и на места в близост с такива вещества.
4. Не носете машината като я държите за захранващия кабел.
5. Винаги преди да започнете работа с машината проверявайте изправността ѝ и изправността на захранващия кабел и щепсела му. Ремонтите трябва да бъдат извършвани само от специалист. Щепселът трябва да се включва в електрически контакт само при изключена машина.
6. С инструмента работете само на открито и го включвайте само в електрическа мрежа оборудвана с прекъсвач на веригата при остатъчен ток максимум 30 mA.
7. Не оставяйте ръчният миксер да работи без надзор.
8. Ако инструментът трябва да бъде оставен без надзор, проверете дали е изключен и изключете от ел. мрежа, напр. когато се налага да се разглобява или сглобява, при спад на напрежението, поставяне и монтиране на принадлежности.
9. Ако по някаква причина инструментът спре да работи, веднага го изключете, за да предотвратите внезапното му задействане, когато бъде оставен без надзор.
10. Винаги прокарайте захранващия кабел встрани и зад инструмента.
11. Не използвайте инструмента, ако част от външното му тяло / капацити липсва и/или ключът, кабелът и щепселът му са повредени.

12. Електрическите инструменти трябва да бъдат редовно инспектирани от специалист.
13. Не докосвайте въртящите се части.
14. Внимавайте с дългите коси. Не носете широки свободно висящи дрехи.
15. Не бърникайте по инструмента и не го променяйте.
16. Поддържайте във всеки един момент ръкохватките на уреда сухи, чисти и свободни от масла и замърсявания.
17. Когато инструмента се ползва ръчно, винаги го дръжте с две ръце и сте заели стабилна поза. Не забравяйте силата на въртящия момент създаван от инструмента.
18. По време на работа, когато има вероятност режещите повърхности на работния крайник да засегнат скрити електрически проводници, или собствения захранващ кабел на инструмента, дръжте електрическите инструменти само за изолираните повърхности предназначени за хващане. Работният крайник на инструмента, при контакт с проводник под напрежение, може да превърне изложените метални части на инструмента в елементи „под напрежение“ и може да стане причина за токов удар на работещия с инструмента.

Работа с машината

Погрешната употреба може да стане причина за щети. По тази причина следните инструкции трябва винаги да бъдат съблюдавани:

Работете със съставки за смесване/разбъркване с препоръчания от производителя диаметър (максимален диаметър: 120 мм (UT1200), 140 мм (UT1400) с резба M14).

Не претоварвайте машината по начин, който да причинява блокирането/спирането ѝ.

Смяна на работния крайник

Внимание!

Винаги изключвайте от щепсела преди да предприемете, каквито и да било действия по машината.

При поставянето на крайник може да прискрипете пръстите си, затова винаги слагайте защитни ръкавици при смяната на работния крайник.

Работният вал на инструмента има вътрешна резба M14.

Поддържайте резбата и челните повърхности чисти. Ползвайте гаечен ключ SW 22 за да махнете бъркалката и да законтрите работния вал на инструмента.

Включване и изключване на машината

Работа на кратки интервали

Пускане на машината: Натиснете ключа „On/Off“
Спиране на машината: Освободете ключа „On/Off“

Продължителна работа

Пускане на машината: Натиснете ключа „On/Off“ и като го държите натиснат натиснете бутона за заключване
Спиране на машината: Натиснете отново ключа „On/Off“ и го освободете

Миксерът е оборудван с електронен ключ за регулиране на скоростта работещ на принципа брой натискане на ключа. Препоръчва се той да бъде само при пускане и спиране на машината, за да се избегне разплискването на материала. Ако режимът на продължителна работа се използва при намалени скорости, това води от претоварване на машината, защото в такъв режим не се осигурява достатъчен поток охлаждащ въздух, при което прегряването на инструмента ще настъпи значително по-бързо.

Грижа за инструмента и поддръжка

Ремонтите трябва да бъдат извършвани само от квалифициран персонал обучен за това и със съответния опит в областта. След всеки ремонт инструментът трябва да бъде инспектиран от опитен електротехник. Инструментът е проектиран и произведен така, че да изисква минимум грижи и поддръжка. Независимо от това обаче, трябва да бъдат извършвани следните дейности и съответните части трябва да бъдат редовно инспектирани:

- Винаги дръжте електрическия инструмент и вентилационните му отвори чисти.
- Внимавайте в уреда да не попадат външни предмети.
- Ако уредът се повреди, ремонтът трябва да бъде извършен само от оторизирана работилница.

Информация за нивата на шум и вибрации

Измерените стойности са определени в съответствие с EN 60745

Коригираните нива на шума А, при инструмента са типично:

	UT 1200	UT 1400
Ниво на звуково налягане (L_{PA})	86 dB(A)	86 dB(A)
Ниво на звукова сила (L_{WA})	97 dB(A)	97 dB(A)
Неустановеност К	3 dB	3 dB

Носете предпазващи слуха ви средства!

	UT 1200	UT 1400
Ниво на звукова сила (L_{WA})	1,05 m/s ²	0,5 m/s ²
Неустановеност К	1,5 m/s ²	1,5 m/s ²

Измерените стойности са определени в съответствие с EN 60745

Нивото на създаваните вибрации посочено в настоящите инструкции е замерено в съответствие със стандартизирания метод на тестване посочен в EN 60745 и може да бъде използвано за сравняването на един инструмент с друг. То е подходящо също и за предварителна оценка на нивата на създаваните вибрации.

Нивото на създаваните вибрации посочено в настоящите инструкции е представително за основните начини на употреба на инструмента. Ако електрическият инструмент се използва по различен от това начин, или с други работни инструменти или нивото на поддръжка не е достатъчно, нивата на вибрации могат да варират. Това може да доведе до значително по-високи нива на вибрации по време на целия период на работа.

За да е точна, оценката за нивата на излагане на вибрации трябва да взема предвид и периодите, през които инструментът е изключен, или работи, но

не се използва по предназначение. Това може значително да понижи нивото на излагане на вибрации по време на целия период на работа.

Трябва да бъдат определени и допълнителни мерки за опазване на работещия от ефектите от излагане на вибрации, като напр. поддръжка на инструментите и електрическите инструменти, поддържане на ръцете топли и организация на работния процес.

Бракуване

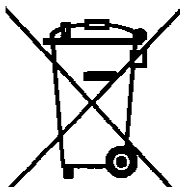

Само за страни от ЕС

Съгласно Директивата на ЕС 2012/19/ЕС относно бракувани електрически и електронни устройства и утвърждаването ѝ като национален закон електроинструментите, които не могат да се използват повече, трябва да се събират отделно и да бъдат подлагани на подходяща преработка за оползотворяване на съдържащите се в тях вторични суровини.

ЕС Декларация за съответствие

Ние Makita Corporation , в качеството си на отговорен Производител декларираме, че следната (-ите) машина (-и) Makita:

Предназначение на машината: Ръчен миксер
Модел № / Тип: UT 1200 / UT 1400

Са серийно производство и

Отговарят на следните Европейски директиви:

2006/42/ЕС

И са произведени в съответствие със следните стандарти, или стандартизирани документи are:

EN 60745

Техническата документация се съхранява от нашия оторизиран Представител в Европа, който е:

Makita International Europe Ltd,
Michigan, Drive, Tongwell,
Milton Keynes, MK15 8JD, Англия.
01.04. 2013



Tomoyasu Kato

Директор

Отговорен производител

Makita Corporation

3-11-8, Sumiyoshi-cho, Anjo, Aichi, 446-8502 ЯПОНИЯ

Оторизиран представител в Европа:

Makita International Europe Ltd.

Michigan Drive, Tongwell, Milton Keynes
Milton Keynes Bucks MK15 8JD, Англия

Tehnički podaci





	UT 1200		UT 1400	
Nazivni napon:	110 V ~	230 V ~	110 V ~	230 V ~
Nazivna snaga:	850 W	960 W	1050 W	1300 W
Nazivna brzina:	0–400 min ⁻¹	0–360 min ⁻¹	0–560 min ⁻¹	0–580 min ⁻¹
Frekvencija:	50 Hz			
Prihvat alata:	M 14			
Klasa sigurnosti:	II			
Stupanj zaštite:	IP 20			
Masa u skladu s EPTA procedurom 01/2003:	3,2 kg		5,2 kg	

Ovaj priručnik će biti podložan izmjenama bez prethodne obavijesti u slučaju razvoja i tehničkog napretka.

Napomena: Tehnički podaci mogu biti različiti ovisno o zemlji.

Simboli

Za opremu se koriste sljedeći simboli. Važno je znati njihovo značenje prije upotrebe aparata.

	Pročitajte upute
	Radite koncentrirano i pažljivo. Radno mjesto održavajte čistim i izbjegavajte opasne situacije.
	Potrebno je poduzeti mjere opreza za zaštitu rukovaoca.
	Dvostruka zaštitna izolacija

Namjena

Miješalica **UT 1200** se upotrebljava za miješanje boje, ljepila, ljepila za pločice itd. Do količine od približno 30 kg. Promjer nastavka za miješanje ne smije biti veći od 120 mm.

Miješalica **UT 1400** je pogodna za miješanje boja, žbuke, morta, ljepila za pločice, smjesa za niveliranje i ravnanje, i za slične materijale do količine od 50 kg. Promjer nastavaka za miješanje ne smije biti veći od 140 mm.

Korisnik je odgovoran za oštećenja uzrokovana nepravilnom upotrebom.

Potrebno je poštivati priložene opće prihvaćene propise za zaštitu od nezgode i upute o sigurnosti.

Napajanje

Stroj se smije priključiti samo na napon naveden na natpisnoj pločici i radi samo s jednofaznim izmjeničnim naponom (AC). Opremljen je dvostrukom izolacijom u skladu s Europskim normama i stoga se također može priključiti i na utičnice bez žice za uzemljenje. Koristite samo produžne kablove odgovarajućeg poprečnog presjeka (kvadrature). Poprečni presjek koji je premalen može dovesti do prevelikog gubitka snage i pregrijavanja aparata i kabela.

Sigurnosne upute

UPOZORENJE!

Treba pročitati sve napomene o sigurnosti i upute.

Ako se ne bi poštivale napomene o sigurnosti i upute to bi moglo uzrokovati strujni udar, požar i/ili teške ozljede.

Sačuvajte sve napomene o sigurnosti i upute za buduću primjenu.

DODATNA SIGURNOSNA PRAVILA ZA OVAJ STROJ:

1. Ako je priključni kabel oštećen ili prerezan tijekom rada, ne dodirujte ga i odmah iskopčajte utikač. U svakom slučaju, nemojte raditi s aparatom ako je priključni kabel oštećen.
2. Aparat ne smije biti vlažan i ne smije se koristiti u vlažnim okolinama.
3. Aparat ne koristite za miješanje eksploziva ili lako zapaljivih tvari i ne koristite ga u područjima u blizini tih tvari.
4. Za nošenje aparata ne koristite kabel.
5. Prije upotrebe uvijek pregledajte aparat, kabel i utikač. Popravke smije izvršiti samo stručna osoba. Utikač se smije umetnuti u utičnicu samo ako je aparat isključen.
6. Aparat koristite na otvorenom samo sa sklopkom zaostale struje od maksimalno 30 mA.
7. Ručnu miješalicu ne ostavljajte da radi bez nadzora.
8. Utikač iskopčajte i provjerite je li ručna miješalica isključena kada je ostavljate bez nadzora, npr. tijekom radova sastavljanja i rastavljanja, pada napona, umetanja i/ili postavljanja dodataka.
9. Aparat isključite ako je prestao raditi zbog bilo kojeg uzroka kako biste izbjegli slučajno pokretanje kada je bez nadzora.
10. Kabel uvijek provucite iza aparata.
11. Aparat ne koristite ako su dio kućišta i/ili prekidač, kabel ili utikač oštećeni.
12. Električne alate treba redovito pregledati stručna osoba.
13. Ne dodirujte rotacione dijelove.
14. Budite pažljivi s dugom kosom. Ne nosite široku odjeću.
15. Ne manipulirajte aparatom.
16. Uvjerite se da su ručke suhe, čiste i bez ulja i masti.
17. Kada se aparat upotrebljava ručno, pobrinite se da aparat uvijek držite s obje ruke i da stojite u čvrstom položaju. Budite svjesni reaktivnog momenta aparata.
18. Električni alat držite za izolirane površine rukohvata, za vrijeme izvođenja radnje pri kojoj rezni dodaci mogu doći u dodir sa žicama ili vlastitim kabelom. Rezni dodaci u kontaktu sa žicom pod naponom mogu dovesti pod napon izložene metalne dijelove električnog alata i izložiti rukovaoca opasnosti od električnog udara.

Upotreba stroja

Nepravilna upotreba može rezultirati oštećenjima. Stoga se uvijek trebaju poštivati sljedeće upute:

Koristite nastavke za miješanje koje je preporučio proizvođač (maksimalni promjer: 120 mm (UT1200), 140 mm (UT1400) s navojem M14).

Nemojte preopteretiti stroj na način koji će uzrokovati zaustavljanje

Zamjena alata

Opres!

Prije provođenja bilo kakvih radova na aparatu iskopčajte utikač.

Prilikom umetanja alata možete zahvatiti prste. Stoga, prilikom zamjene alata uvijek nosite zaštitne rukavice.

Radno vreteno alata na sebi ima unutarnji navoj M14.

Navoj i frontalne površine održavajte čistima. Za uklanjanje nastavka za miješanje i za držanje radnog vretena koristite ključ SW 22.

Uključivanje i isključivanje stroja

Kratkotrajni rad

Pokretanje stroja: Pritisnite prekidač uklj/isklj

Zaustavljanje stroja: Otpustite prekidač uklj/isklj

Stalni rad

Pokretanje stroja: Pritisnite prekidač uklj/isklj i dok ga držite pritisnutog, ukopčajte osigurač

Zaustavljanje stroja: Ponovno pritisnite prekidač uklj/isklj i pustite ga

Miješalica ima elektronički prekidač za regulaciju brzine vrtnje pritiskom na prekidač.

Njegova upotreba se preporuča samo kada je stroj pokrenut ili zaustavljen u cilju izbjegavanja raspršivanja materijala. Ako se kontinuirani način rada vrši sa smanjenom brzinom, to vodi do prevelikog naprezanja jer stroj ne dobiva dovoljno zraka za hlađenje i pregrijavanje će nastupiti znatno brže.

Njega i održavanje

Popravke smije obaviti samo kvalificirano osoblje obučeno i iskusno u ovom području. Nakon svakog popravka aparat treba pregledati kvalificirani električar. Električni alat je projektiran tako da zahtijeva minimalno održavanje i njegu. Ipak, potrebno je redovito provesti sljedeće radove i/ili pregledati sljedeće dijelove:

- Prorezi za hlađenje električnog alata uvijek trebaju biti čisti.
- Uvjerite se da u električnom alatu nema stranih predmeta.
- Ako se aparat pokvari, popravak smije izvršiti samo ovlaštena radionica.

Informacije o buci i vibracijama

Vrijednosti izmjerene u skladu s EN 60745

Tipična A-nazivna razina buke aparata je:

	UT 1200	UT 1400
Razina tlaka zvuka (L_{PA})	86 dB(A)	86 dB(A)
Razina snage zvuka (L_{WA})	97 dB(A)	97 dB(A)
Nesigurnost K	3 dB	3 dB

Nosite zaštitu za uši!

	UT 1200	UT 1400
Vibracije na ručki	1,05 m/s ²	0,5 m/s ²
Nesigurnost K	1,5 m/s ²	1,5 m/s ²

Vrijednosti izmjerene u skladu s EN 60745

Razina emisije vibracija navedena u ovim uputama izmjerena je u skladu sa standardiziranom metodom testiranja navedenom u EN 60745 i može se koristiti za usporedbu jednog aparata s drugim. Također je pogodna za preliminarnu procjenu razine emisije vibracija.

Razina emisije vibracija navedena u ovim uputama predstavlja glavne primjene električnog alata. Ako se električni alat koristi za druge primjene ili s drugim alatima ili ako održavanje nije odgovarajuće, razina emisije vibracija može se razlikovati. To može dovesti do značajno većih razina emisije vibracija tijekom cijelog radnog perioda.

Kako bismo bili precizni, pri procjeni razine izloženosti vibracijama potrebno je uzeti u obzir i vremena kada je alat isključen i kada radi ali se trenutno ne koristi. To može značajno smanjiti razinu izloženosti vibracijama tijekom cijelog radnog perioda.

Potrebno je utvrditi dodatne zaštitne mjere u cilju zaštite rukovaoca od utjecaja vibracija, npr. održavanje električnog alata i alata, održavanje toplih ruku, organizacija radnog procesa.

Zbrinjavanje

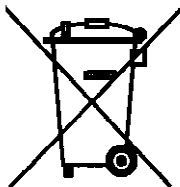

Samo za zemlje EU

Prema Europskim smjernicama 2012/19/EU za električne i elektroničke stare uređaje, električni alati koji više nisu uporabivi moraju se odvojeno sakupiti i dovesti na ekološki prihvatljivu ponovnu primjenu.

EC - Izjava o sukladnosti

Mi Makita Corporation kao odgovorni proizvođač izjavljujemo da su sljedeći Makita stroj(evi):

Oznaka stroja: Ručna miješalica
Model br. / Tip: UT 1200 / UT 1400

U serijskoj proizvodnji i da su

U skladu sa sljedećim Europskim direktivama:

2006/42/EC

I da su proizvedeni u skladu sa sljedećim normama ili normiranim dokumentima:

EN 60745

Tehničku dokumentaciju posjeduje naš ovlaštteni predstavnik u Europi koji je:

Makita International Europe Ltd,
Michigan, Drive, Tongwell,
Milton Keynes, MK15 8JD, Engleska.
01.04. 2013.



Tomoyasu Kato

Direktor

Odgovorni proizvođač

Makita Corporation

3-11-8, Sumiyoshi-cho, Anjo, Aichi, 446-8502 JAPAN

Ovlaštteni predstavnik u Europi:

Makita International Europe Ltd.

Michigan Drive, Tongwell, Milton Keynes
Milton Keynes Bucks MK15 8JD, Engleska

Technische Daten





	UT 1200		UT 1400	
Nennspannung:	110 V ~	230 V ~	110 V ~	230 V ~
Leistungsaufnahme:	850 W	960 W	1050 W	1300 W
Nenn Drehzahl:	0–400 min ⁻¹	0–360 min ⁻¹	0–560 min ⁻¹	0–580 min ⁻¹
Frequenz:	50 Hz			
Werkzeugaufnahme:	M 14			
Schutzklasse:	II			
Schutzgrad:	IP 20			
Gewicht entsprechend EPTA Procedure 01/2003:	3,2 kg		5,2 kg	

Wir behalten uns vor, Änderungen im Zuge der Entwicklung und des technischen Fortschritts ohne vorherige Ankündigung vorzunehmen.

Hinweis: Die technischen Daten können von Land zu Land abweichen.

Symbole

Im Folgenden sind Symbole dargestellt, die im Zusammenhang mit der Ausrüstung verwendet werden. Es ist wichtig, dass Sie deren Bedeutung vor dem Einsatz des Werkzeuges kennen.

	Bedienungsanleitung lesen
	Arbeiten Sie konzentriert und lassen Sie Sorgfalt walten. Halten Sie Ihren Arbeitsplatz sauber und vermeiden Sie Gefahrensituationen.
	Vorkehrungen zum Schutz des Bedieners treffen.
	Doppelt Schutzisoliert

Bestimmungsgemäße Verwendung

Das Rührgerät **UT 1200** dient zum Anrühren und Durchmischen von Farben, Leim, Fliesenkleber u.a. bis zu einer Menge von ca. 30 kg. Der Durchmesser der benutzten Rührquirle sollte dabei 120 mm nicht überschreiten.

Das Rührgerät **UT 1400** ist geeignet zum Rühren und Mischen von Farben, Putzen, Mörtel, Fliesenkleber, Ausgleichs- und Spachtelmassen und ähnlichen Materialien bis zu einer Menge von 50 kg. Der Durchmesser der Rührquirle darf 140 mm nicht überschreiten.

Für Schäden bei nicht bestimmungsgemäßem Gebrauch haftet der Benutzer.

Allgemein anerkannte Unfallverhütungsvorschriften und beigelegte Sicherheitshinweise müssen beachtet werden.

Stromversorgung

Die Maschine darf nur an die auf dem Typenschild angegebene Spannung angeschlossen werden und arbeitet nur mit Einphasen-Wechselspannung. Sie ist entsprechend den europäischen Richtlinien doppelt schutzisoliert und kann daher auch an Steckdosen ohne Erdungskabel angeschlossen werden.

Verwenden Sie nur Verlängerungskabel mit ausreichendem Querschnitt. Ein zu schwacher Querschnitt kann zu übermäßigem Leistungsverlust und zur Überhitzung von Maschine und Kabel führen.

Sicherheitshinweise

Warnung!

Lesen und beachten Sie diese Hinweise, bevor Sie die Maschine benutzen.

Die Nichtbeachtung der Warnungen und Anweisungen können elektrischen Schlag, Brand und / oder schwere Verletzungen zur Folge haben.

Bewahren Sie alle Warnhinweise und Anweisungen für die Zukunft auf.

ZUSÄTZLICHE SICHERHEITSREGELN FÜR DIE MASCHINE:

1. Wird bei der Arbeit die Anschlussleitung beschädigt oder durchtrennt, diese nicht berühren, sondern sofort den Netzstecker ziehen. Gerät niemals mit beschädigter Anschlussleitung betreiben.
2. Das Gerät darf nicht feucht sein und nicht in feuchter Umgebung betrieben werden.
3. Benutzen Sie das Gerät nicht zum Mischen von Explosionsgefährdeten oder leicht entflammaren Stoffen oder in deren Umgebung.
4. Tragen Sie das Gerät niemals am Kabel.
5. Vor jeder Benutzung Gerät, Kabel und Stecker überprüfen. Lassen Sie Schäden nur von einem Fachmann beseitigen. Stecker nur bei ausgeschalteter Maschine in die Steckdose stecken.
6. Betreiben Sie das Gerät im Freien nur über einen Fehlerstrom-Schutzschalter mit max. 30 mA.
7. Lassen Sie das Rührgerät nur unter Aufsicht arbeiten.
8. Ziehen Sie den Netzstecker und überprüfen Sie, dass der Schalter ausgeschaltet ist, wenn das Rührgerät unbeaufsichtigt bleibt, z.B. bei Auf- und Abbauarbeiten, bei Spannungsabfall, beim Einsetzen bzw. bei der Montage eines Zubehörteiles.
9. Schalten Sie die Maschine ab, wenn Sie aus irgendeinem Grund stehen bleibt. Sie vermeiden damit das plötzliche Anlaufen im unbeaufsichtigten Zustand.
10. Kabel immer nach hinten von der Maschine wegführen.
11. Benutzen Sie das Gerät nicht, wenn ein Teil des Gehäuses defekt ist, bzw. bei Beschädigungen an Schalter, Zuleitung oder Stecker.
12. Elektrowerkzeuge müssen in regelmäßigen Abständen einer Prüfung durch den Fachmann unterzogen werden.
13. Nicht in rotierende Teile fassen.
14. Vorsicht mit langen Haaren. Nur mit eng anliegender Kleidung arbeiten.
15. Manipulationen am Gerät sind nicht erlaubt.
16. Halten Sie die Handgriffe trocken, sauber und frei von Öl und Fett.

17. Während des Handbetriebes Gerät immer mit beiden Händen halten und einen sicheren Stand einnehmen. Beachten Sie das Reaktionsmoment der Maschine.
18. Halten Sie das Gerät an den isolierten Griffflächen, wenn Sie Arbeiten ausführen, bei denen das Einsatzwerkzeug verborgene Stromleitungen oder das eigene Netzkabel treffen kann. Der Kontakt mit einer spannungsführenden Leitung kann auch metallene Geräteteile unter Spannung setzen und zu einem elektrischen Schlag führen.

Inbetriebnahme

Falsche Handhabung kann zu Schäden führen. Deswegen die folgenden Hinweise stets beachten:

Benutzen Sie die vom Hersteller empfohlenen Rührquirle (Durchmesser max. 120 mm (UT1200), 140 mm (UT1400) mit M14-Gewinde).

Die Maschine nicht so weit belasten, dass sie zum Stillstand kommt.

Werkzeugwechsel

Vorsicht!

Vor allen Arbeiten am Gerät unbedingt Netzstecker ziehen.

Sie können sich die Hände beim Einsetzen des Werkzeuges einklemmen. Benutzen Sie für den Werkzeugwechsel deshalb immer Arbeitsschutzhandschuhe.

Die Arbeitsspindel der Maschine besitzt ein M 14-Innengewinde.

Halten Sie Gewinde und Stirnflächen sauber.

Verwenden Sie zum Lösen des Rührquirls und zum Gegenhalten an der Arbeitsspindel einen Maulschlüssel SW 22.

Ein-/Ausschalten

Momentschaltung

Einschalten: Ein-Aus-Schalter drücken.

Ausschalten: Ein-Aus-Schalter loslassen.

Dauerschaltung

Einschalten: Ein-Aus-Schalter drücken und in gedrücktem Zustand mit Arretierknopf fixieren.

Ausschalten: Ein-Aus-Schalter erneut drücken und wieder loslassen.

Das Rührgerät ist mit einem Elektronikschalter ausgerüstet.

Je nach Tastendruck kann damit die Drehzahl reguliert werden.

Die Benutzung empfiehlt sich nur zum An- und Auslauf der Maschine zur Vermeidung von herumspritzendem Material. Ein Dauerbetrieb mit verminderter Drehzahl führt zur Überlastung, da dem Motor dann weniger Kühlluft zur Verfügung steht und dieser dadurch deutlich schneller überhitzt.

Pflege und Wartung

Reparaturen dürfen nur von qualifiziertem, auf Grund seiner Ausbildung und Erfahrung geeignetem Personal durchgeführt werden.

Das Gerät ist nach jeder Reparatur von einer Elektrofachkraft zu überprüfen.

Das Elektrowerkzeug ist so konstruiert, dass ein Minimum an Pflege und Wartung erforderlich ist. Regelmäßig sind jedoch folgende Arbeiten auszuführen bzw. Bauteile zu überprüfen:

- Das Elektrowerkzeug und die Lüftungsschlitze sind stets sauber zu halten.
- Bei der Arbeit ist darauf zu achten, dass keine Fremdkörper in das Innere des Elektrowerkzeuges gelangen.
- Bei einem Ausfall des Gerätes ist eine Reparatur nur durch eine autorisierte Werkstatt ausführen zu lassen.

Geräusch-/Vibrationsinformation

Messwerte ermittelt entsprechend EN 60745

Der A-bewertete Geräuschpegel des Gerätes beträgt typischerweise:

	UT 1200	UT 1400
Schalldruckpegel (L_{PA})	86 dB(A)	86 dB(A)
Schalleistungspegel (L_{WA})	97 dB(A)	97 dB(A)
Unsicherheit K	3 dB	3 dB

Gehörschutz tragen!

	UT 1200	UT 1400
Hand-/Arm-Vibration	1,05 m/s ²	0,5 m/s ²
Unsicherheit K	1,5 m/s ²	1,5 m/s ²

Messwerte ermittelt entsprechend EN 60745

Der in diesen Anweisungen angegebene Schwingungspegel ist entsprechend einem in EN 60745 genormten Messverfahren gemessen worden und kann für den Vergleich von Elektrowerkzeugen miteinander verwendet werden. Er eignet sich auch für eine vorläufige Einschätzung der Schwingungsbelastung.

Der angegebene Schwingungspegel repräsentiert die hauptsächlichsten Anwendungen des Elektrowerkzeugs. Wenn allerdings das Elektrowerkzeug für andere Anwendungen, mit abweichenden Einsatzwerkzeugen oder ungenügender Wartung eingesetzt wird, kann der Schwingungspegel abweichen. Dies kann die Schwingungsbelastung über den gesamten Arbeitszeitraum deutlich erhöhen.

Für eine genaue Abschätzung der Schwingungsbelastung sollten auch die Zeiten berücksichtigt werden, in denen das Gerät abgeschaltet ist oder zwar läuft, aber nicht tatsächlich im Einsatz ist. Dies kann die Schwingungsbelastung über den gesamten Arbeitszeitraum deutlich reduzieren.

Legen Sie zusätzliche Sicherheitsmaßnahmen zum Schutz des Bedieners vor der Wirkung von Schwingungen fest wie zum Beispiel: Wartung von Elektrowerkzeug und Einsatzwerkzeugen, Warmhalten der Hände, Organisation der Arbeitsabläufe.

Entsorgung

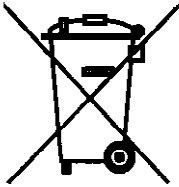

Nur für EU-Länder

Gemäß der Europäischen Richtlinie 2012/19/EU über Elektro- und Elektronik-Altgeräte und ihrer Umsetzung in nationales Recht müssen nicht mehr gebrauchsfähige Elektrowerkzeuge getrennt gesammelt und einer umweltgerechten Wiederverwertung zugeführt werden.

EG-Konformitätserklärung

Wir, die Firma Makita als verantwortlicher Hersteller, erklären, dass die folgende(n) Makita-Maschine(n):

Bezeichnung der Maschine: Rührgerät
Modell Nr. / Typ: UT 1200 / UT 1400
der Serienproduktion entstammen und
den folgenden europäischen Richtlinien entsprechen:
2006/42/EG

und gemäß den folgenden Standards oder standardisierten Dokumenten hergestellt werden:

EN 60745

Die technische Dokumentation befindet sich im Bestand unserer autorisierten Vertretung in Europa, nämlich:

Makita International Europe Ltd,
Technical Department
Michigan, Drive, Tongwell,
Milton Keynes, Bucks MK15 8JD, England.

01.04.2013

Tomoyasu Kato

Direktor

Verantwortlicher Hersteller

Makita Corporation

3-11-8, Sumiyoshi-cho, Anjo, Aichi, 446-8502 JAPAN

Autorisierte Vertretung in Europa

Makita International Europe Ltd.

Michigan Drive, Tongwell, Milton Keynes
Milton Keynes Bucks MK15 8JD, England

Műszaki adatok





	UT 1200		UT 1400	
Névleges feszültség:	110 V ~	230 V ~	110 V ~	230 V ~
Teljesítményfelvétel:	850 W	960 W	1050 W	1300 W
Névleges fordulatszám:	0–400 ford./perc	0–360 ford./perc	0–560 ford./perc	0–580 ford./perc
Frekvencia:	50 Hz			
Szerszámtartó:	M 14			
Biztonsági osztály	II			
Biztonsági besorolás:	IP 20			
A 01/2003 EPTA eljárás szerinti tömeg:	3,2 kg		5,2 kg	

A kézikönyv a fejlesztések és a műszaki fejlődés miatt előzetes értesítés nélkül változhat.

Megjegyzés: A műszaki adatok országonként eltérőek lehetnek.

Szimbólumok

A következő szimbólumok kapcsolódnak a berendezéshez. A szerszám használata előtt fontos ismernie a jelentésüket.

	Olvassa el a használati útmutatót
	Odafigyelve és körültekintően dolgozzon. A munkaterületet tartsa tisztán és kerülje a veszélyes helyzeteket.
	A kezelő védelme érdekében az óvintézkedéseket be kell tartani.
	Kettős védelmű szigetelés

Rendeltetés

Az **UT 1200** keverő festék, ragasztó, csemperagasztó stb. keverésére használható, legfeljebb körülbelül 30 kg-os mennyiségig. A keverőszár átmérője nem haladhatja meg a 120 mm-t.

Az **UT 1400** keverő festékek, vakolat, habarcs, csemperagasztó, kiegyenlítő és simító elegyek és más hasonló anyagok keverésére használható legfeljebb 50 kg-os mennyiségig. A keverőszár átmérője nem haladhatja meg a 140 mm-t.

A nem megfelelő használat okozta sérülésekért a felhasználó a felelős.

Az általánosan elfogadott baleset-megelőzési előírásokat és az itt található biztonsági utasításokat be kell tartani.

Áramellátás

A gépet csak az adattáblán feltüntetett feszültségre szabad kapcsolni, és csak egyfázisú váltófeszültségről működik. Az európai szabványoknak megfelelő kettős védőszigeteléssel van ellátva, így földelés nélküli aljzatba is csatlakoztatható.

Csak megfelelő keresztmetszetű hosszabbító kábelek használhatók. A túl kis méretezésű kábel használata túlzott teljesítményvesztéshez, valamint a szerszám és a kábelek túlmelegedéséhez vezethet.

Biztonsági előírások

FIGYELMEZTETÉS!

Olvassa el az összes biztonsági figyelmeztetést és előírást.

A következőkben leírt előírások betartásának elmulasztása áramütésekhez, tűzhez és/vagy súlyos testi sérülésekhez vezethet.

Kérjük a későbbi használatra gondosan őrizze meg ezeket az előírásokat.

KIEGÉSZÍTŐ BIZTONSÁGI ELŐÍRÁSOK A GÉPHEZ:

1. Ha a csatlakozókábel sérült vagy a munka során elvágják, ne érintse meg, és azonnal húzza ki a csatlakozódugaszt. Semmilyen körülmények között ne dolgozzon a géppel, ha a csatlakozókábel megsérült.
2. A gép nem lehet nedves, és nem is működtethető nedves környezetben.
3. Ne használja a gépet robbanásveszélyes vagy gyúlékony anyagok keverésére, és ne használja ezen anyagokhoz közeli területen.
4. Ne használja a kábelt a szerszám szállítására.
5. A használat előtt mindig vizsgálja meg a gépet, a kábelt és a dugaszt. A javításokat szakemberrel kell elvégeztetni. A dugasz csak akkor csatlakoztatható az aljzatba, ha a gép ki van kapcsolva.
6. Csak legfeljebb 30 mA-es kioldóáramú védőkapcsolóval használja a terméket a szabadban.
7. Ne hagyja felügyelet nélkül a működő kézi keverőt.
8. Húzza ki a dugaszt, és ügyeljen arra, hogy a kézi keverő ki legyen kapcsolva, amikor felügyelet nélkül hagyja, pl. összeszerelési vagy szétszerelési művelet során, feszültségeséskor, tartozékok behelyezésekor és/vagy összeszereléséskor.
9. Kapcsolja ki a gépet, ha az valamilyen okból megáll, hogy elkerülje a váratlan elindulást, amikor nem felügyeli senki.
10. A kábelt mindig a szerszám mögött vezesse el.
11. Ne használja a gépet, ha a burkolat egy része és/vagy a kapcsoló, a kábel vagy a dugasz sérült.
12. A szerszámgepeket rendszeresen meg kell vizsgáltatni egy szakemberrel.
13. Ne érjen a forgó részekhez.
14. Hosszú hajjal legyen óvatos. Ne viseljen laza ruházatot.
15. Ne módosítsa a gépet.
16. Ügyeljen arra, hogy a fogórudak szárazak, tiszták, olajtól és kenőzsírtól mentesek legyenek.
17. Amikor a szerszámot kézzel működteti, ügyeljen rá, hogy mindig mindkét kezével megfogja azt és stabilan álljon. Készüljön fel a szerszám reakciójára.
18. Olyan műveletek végzésekor, ahol a vágóeszköz rejtett vezetékkel vagy a saját kábelével érintkezhet, a szerszámgepeket mindig a szigetelő markoló

felületeknél fogja. Az „élő“ vezetékhez érő vágóeszköz a szerszám fém alkatrészeit is „élővé“ teheti, és a kezelőt áramütés érheti.

A gép használata

A helytelen használat sérüléseket eredményezhet. Ezért a következő utasításokat mindig be kell tartani:

A gyártó által ajánlott keverőszárákat használja (maximális átmérő: 120 mm (UT1200), 140 mm (UT1400) M14 menettel).

Ne terhelje túl a gépet, nehogy megálljon.

Eszközcsere

Vigyázat!

Mielőtt a gépen bármilyen munkát végez, mindig húzza ki a dugaszt a hálózathoz. Ha a gépbe dugja, becsípheti az ujját. Ezért a szerszámok cseréjekor mindig viseljen védőkesztyűt.

A szerszám munkaorsója M14 belső menettel van ellátva.

A menetet és a külső felületeket tartsa tisztán. Egy SW 22 kulccsal távolítsa el a keverőt, és tartson ellent a munkaorsónak.

A gép be- és kikapcsolása

Rövid idejű működtetés

A gép bekapcsolása: Nyomja meg a főkapcsolót.

A gép kikapcsolása: Engedje fel a főkapcsolót

Állandó működés

A gép bekapcsolása: Nyomja meg a főkapcsolót, és miközben benyomva tartja, nyomja be a reteszelő gombot

A gép kikapcsolása: Nyomja meg újra a főkapcsolót és engedje fel

A keverő fel van szerelve egy elektromos kapcsolóval, amellyel gombnyomásokkal szabályozható a fordulatszám szint.

Ezt csak a gép bekapcsolásakor vagy leállításakor javasolt használni, hogy elkerülje a kevert anyag kifröccsenését. Ha hosszabb ideig használja a gépet csökkentett fordulatszámon, az túlterheléshez vezet, mert a gép nem kapja meg a szükséges mennyiségű hűtőlevegőt, így sokkal gyorsabban melegszik túl.

Kezelés és karbantartás

Javításokat csak képzett és ezen a területen tapasztalattal rendelkező szakemberek végezhetnek. A gépet minden javítás után át kell vizsgáltatni egy képzett villanszerelővel. A szerszámgép úgy lett kifejlesztve, hogy csak minimális karbantartást és kezelést igényeljen. Ugyanakkor a következő feladatokat és/vagy a következő alkatrészek ellenőrzését rendszeresen el kell végezni:

- A szerszámgépet és a szellőzőnyílásokat mindig tartsa tisztán.
- Ügyeljen rá, hogy ne kerüljön idegen tárgy a szerszámgépbe.
- Ha a gép meghibásodik, a javítást csak márkakereskedésben végeztesse.

Zajjal és vibrációval kapcsolatos információk

A mért értékek az EN 60745 szabvány szerint lettek meghatározva

A gép A-súlyozott zajsztíntje jellemzően:

	UT 1200	UT 1400
Hangnyomásszint (L_{PA})	86 dB(A)	86 dB(A)
Hangteljesítményszint (L_{WA})	97 dB(A)	97 dB(A)
Bizonytalanság, K	3 dB	3 dB

Viseljen fülvédőt!

	UT 1200	UT 1400
Kar vibrációja	1,05 m/s ²	0,5 m/s ²
Bizonytalanság, K	1,5 m/s ²	1,5 m/s ²

A mért értékek az EN 60745 szabvány szerint lettek meghatározva.

Az útmutatóban megadott vibrációkibocsátás értéke az EN 60745 által részletezett szabványosított mérési tesztljárás szerint lett meghatározva, amely lehetővé teszi a különböző gépek összehasonlítását. Ugyancsak alkalmas a vibrációkibocsátási szint előzetes értékelésére.

Az útmutatóban megadott vibrációkibocsátási szint a szerszámgép főbb alkalmazási területeire vonatkozik. Ha a gépet másra is használja vagy más szerszámokkal használja, vagy ha a karbantartást nem végzi megfelelően, a vibrációkibocsátási szint változhat. Ez lényegesen magasabb vibrációkibocsátási szinthez vezethet a teljes munkaidőszak során.

A pontosság kedvéért a vibrációnak való kitettség szintjének becslésekor figyelembe kell venni azokat az időintervallumokat is, amikor a gép ki van kapcsolva vagy működik, de nem végeznek munkát vele. Ez jelentősen csökkentheti a vibrációnak való kitettség szintjét a teljes munkaidő alatt.

Kiegészítő biztonsági óvintézkedéseket kell meghatározni a kezelő megóvásához a vibráció hatásaitól; ilyen lehet pl. a szerszámgépek és a gépek karbantartása, a kezek melegen tartása, a munkafolyamatok szervezése.

Eltávolítás

Csak az EU-tagországok számára

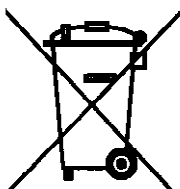

A használt villamos és elektronikus berendezésekre vonatkozó 2012/19/EK sz. Európai Irányelvnek és ennek a megfelelő országok jogharmonizációjának megfelelően a már használhatatlan elektromos kéziszerszámokat külön össze kell gyűjteni és a környezetvédelmi szempontból megfelelő újra felhasználásra le kell adni.

EK megfeleléségi nyilatkozat

Mi, a Makita Corporation, mint felelős gyártó kijelentjük, hogy a következő Makita gép(ek):

Gép megnevezése: Kézi keverő
Típus: UT 1200 / UT 1400

Sorozatgyártásban készülnek és

Megfelelnek az alábbi európai irányelveknek:

2006/42/EK

Valamint gyártásuk a következő szabványok vagy egységesített dokumentumok szerint történt:

EN 60745

A műszaki dokumentáció a hivatalos európai képviselőnkél található meg:

Makita International Europe Ltd,
Michigan, Drive, Tongwell,
Milton Keynes, MK15 8JD, Anglia.
01.04. 2013



Tomoyasu Kato
igazgató
felelős gyártó

Makita Corporation

3-11-8, Sumiyoshi-cho, Anjo, Aichi, 446-8502 JAPÁN

Hivatalos képviselő Európában:

Makita International Europe Ltd.
Michigan Drive, Tongwell, Milton Keynes
Milton Keynes Bucks MK15 8JD, Anglia

Technické údaje





	UT 1200		UT 1400	
Menovité napätie:	110 V ~	230 V ~	110 V ~	230 V ~
Výkon:	850 W	960 W	1050 W	1300 W
Menovitá rýchlosť:	0–400 ot./min.	0–360 ot./min.	0–560 ot./min.	0–580 ot./min.
Frekvencia:	50 Hz			
Držiak nástroja:	M 14			
Bezpečnostná trieda:	II			
Bezpečnostná ochrana:	IP 20			
Hmotnosť v súlade s postupom EPTA 01/2003:	3,2 kg		5,2 kg	

Tento návod môže byť z dôvodu vývoja a technického pokroku predmetom zmeny bez predchádzajúceho upozornenia.

Poznámka: Technické údaje sa môžu líšiť v závislosti od krajiny.

Symboly

Pri danom zariadení sa používajú nasledujúce symboly. Pred použitím nástroja je potrebné sa oboznámiť s ich významom.

	Prečítajte si návod.
	Pracujte sústredene a opatrne. Pracovisko udržiavajte čisté a predchádzajte nebezpečným situáciám.
	Je potrebné prijať bezpečnostné opatrenia za účelom ochrany obsluhujúceho personálu.
	Dvojitá ochranná izolácia

Účel použitia

Miešačka **UT 1200** je určená na prípravu a miešanie farieb, glejov, lepidiel na dlaždice a pod. do maximálneho množstva približne 30 kg. Priemer používaného miešadla nesmie byť väčší ako 120 mm.

Miešačka **UT 1400** je vhodná na prípravu a miešanie farieb, omietky, malty, lepidla na dlaždice, vyrovnávacích a vyhladzovacích poterov a podobných materiálov v maximálnom množstve 50 kg. Priemer miešadla nesmie byť väčší ako 140 mm.

Používateľ je zodpovedný za škody spôsobené nesprávnym používaním.

Musia sa dodržiavať všeobecne uznané predpisy týkajúce sa prevencie pred úrazmi a priložené bezpečnostné pokyny.

Zdroj napájania

Zariadenie sa smie zapojiť iba do siete s napätím, ktoré je uvedené na jeho výrobnom štítku, a smie sa používať iba s jednofázovým striedavým napätím. Zariadenie je vybavené v súlade s európskymi normami dvojitou ochrannou izoláciou a v dôsledku toho, sa môže zapájať aj do neuzemnených zásuviek.

Používajte iba predlžovacie káble s dostatočným prierezom. V prípade veľmi malého prierezu môže dôjsť k nadmernej strate výkonu a k prehriatiu nástroja aj kábla.

Bezpečnostné pokyny

POZOR!

Prečítajte si všetky Výstražné upozornenia a bezpečnostné pokyny.

Zanedbanie dodržiavania Výstražných upozornení a pokynov uvedených v nasledujúcom texte môže mať za následok zásah elektrickým prúdom, spôsobiť požiar a/alebo ťažké poranenie.

Tieto Výstražné upozornenia a bezpečnostné pokyny starostlivo uschovajte na budúce použitie.

DOPLNKOVÉ BEZPEČNOSTNÉ POKYNY PRE TOTO ZARIADENIE:

1. Ak dôjde k poškodeniu kábla alebo jeho prerezaniu počas prác, nedotýkajte sa ho a okamžite vyťahnite zástrčku zo siete. V žiadnom prípade nástroj nepoužívajte, ak je poškodený pripájací kábel.
2. Zariadenie nesmie navlhnúť ani sa nesmie používať vo vlhkom prostredí.
3. Nástroj nepoužívajte na miešanie výbušných alebo jednoducho horľavých látok ani ho nepoužívajte v ich blízkom okolí.
4. Nástroj neprenášajte za kábel.
5. Pred použitím vždy skontrolujte nástroj, kábel a zástrčku. Opravy smie vykonávať iba odborník. Zástrčka sa smie zapájať do zásuvky iba vtedy, keď je nástroj vypnutý.
6. Nástroj používajte v exteriéri iba s prúdovým chráničom s maximálnou hodnotou 30 mA.
7. Zapnutú miešačku nenechávajte bez dozoru.
8. Vyťahnite sieťovú zástrčku a skontrolujte, či je miešačka vypnutá, keď ju nechávate bez dozoru, napríklad počas montáže a demontáže, poklesu napätia, montáže a demontáže príslušenstva.
9. Po ukončení prác z akéhokoľvek dôvodu nástroj vypnite, aby sa predišlo akémukoľvek náhodnému zapnutiu, ak zariadenie nie je pod dozorom.
10. Kábel vedte vždy poza nástroj.
11. Nástroj nepoužívajte, ak je poškodená časť krytu a/alebo vypínač, kábel alebo zástrčka.
12. Elektrický nástroj musí pravidelne kontrolovať odborník.
13. Nedotýkajte sa horúcich komponentov.
14. Pozor na dlhé vlasy. Nepoužívajte voľný odev.
15. Do nástroja nezasahujte.
16. Dbajte na to, aby boli rukoväte suché, bez oleja a masťôť.
17. Pri manuálnej obsluhu nástroja dbajte na to, aby ste nástroj vždy držali oboma rukami a mali stabilnú polohu. Zohľadnite reakčný moment nástroja.
18. V prípade, žeby počas používania elektrického nástroja mohlo dôjsť k stretu rezacieho príslušenstva so skrytými vodičmi alebo jeho vlastným káblom,

nástroj držte za izolované úchopné plochy. Pri strete rezacieho príslušenstva s vodičom pod napätím sa môže elektrický nástroj dostať pod napätie a spôsobiť používateľovi úraz elektrickým prúdom.

Obsluha zariadenia

V prípade nesprávneho používania môže dôjsť k poškodeniu. V dôsledku toho je potrebné dodržiavať nasledujúce pokyny:

Používajte miešadlá odporúčané výrobcom (maximálny priemer: 120 mm (UT1200), 140 mm (UT1400) so závitom M14).

Zariadenie nepreťažujte tak, aby sa zastavilo.

Výmena nástrojov

Upozornenie!

Pri akomkoľvek zásahu do nástroja vždy vytiahnite sieťovú zástrčku.

Pri montáži nástroja môže dôjsť k priškripaniu prstov. V dôsledku toho pri výmene nástrojov vždy používajte ochranné rukavice.

Vreteno nástroja je vybavené vnútorným závitom M14.

Závit a čelné plochy udržiavajte čisté. Na vybratie miešadla a pridržanie vretena použite kľúč SW 22.

Zapnutie a vypnutie zariadenia

Krátka prevádzka

Zapnutie zariadenia: Stlačte vypínač On/off (Zapnúť/Vypnúť).

Vypnutie zariadenia: Uvoľnite vypínač On/off (Zapnúť/Vypnúť).

Plynulá prevádzka

Zapnutie zariadenia: Stlačte vypínač On/off (Zapnúť/Vypnúť), podržte ho stlačený a stlačte zaistovacie tlačidlo.

Vypnutie zariadenia: Znova stlačte vypínač On/off (Zapnúť/Vypnúť) a uvoľnite ho.

Miešačka je vybavená elektronickým spínačom za účelom regulácie rýchlosti stlačením tlačidla. Odporúča sa ho používať iba pri zapínaní alebo vypínaní zariadenia, aby sa predišlo vyšplechovaniu materiálu. Pri plynulej prevádzke so zníženou rýchlosťou hrozí preťaženie, pretože zariadenie nie je dostatočne chladené a oveľa rýchlejšie môže dôjsť k prehriatiu.

Starostlivosť o zariadenie a jeho údržba

Opravy smie vykonávať iba vyškolený kvalifikovaný personál so skúsenosťami v danej oblasti. Nástroj musí po každej oprave skontrolovať skúsený elektrikár. Elektrický nástroj si vyžaduje iba minimálnu údržbu a starostlivosť. Avšak pravidelne je potrebné vykonávať nasledujúce práce a/alebo skontrolovať nasledujúce komponenty:

- Dbajte na to, aby bol vždy čistý elektrický nástroj a ventilačné otvory.
- Dbajte na to, aby sa do elektrického nástroja nedostali žiadne cudzie predmety.
- V prípade, že sa zariadenie pokazí, opravu smie vykonať iba autorizovaný servis.

Informácie o hluku a vibráciách

Namerané hodnoty boli v súlade s normou EN 60745.

Typická vážená hladina hluku A:

	UT 1200	UT 1400
Hladina akustického tlaku (L_{PA})	86 dB(A)	86 dB(A)
Hladina akustického výkonu (L_{WA})	97 dB(A)	97 dB(A)
Nepresnosť (K):	3 dB	3 dB

Používajte ochranné prostriedky sluchu!

	UT 1200	UT 1400
Vibrácie na ruke/paži	1,05 m/s ²	0,5 m/s ²
Nepresnosť (K):	1,5 m/s ²	1,5 m/s ²

Namerané hodnoty sú v súlade s normou EN 60745.

Hladina vibrácií uvedená v týchto pokynoch bola nameraná v súlade so štandardizovanou testovacou metódou uvedenou v norme EN 60745 a môže sa používať na porovnanie jednotlivých nástrojov. Je vhodná aj na predbežné zhodnotenie vibrácií.

Hladina vibrácií uvedená v týchto pokynoch sa týka hlavných aplikácií elektrického nástroja. Hladina vibrácií sa môže líšiť, ak sa elektrický nástroj používa na iné účely, s inými nástrojmi alebo ak údržba nie je dostatočná. V dôsledku toho sa môže výrazne zvýšiť hladina vibrácií počas práce.

Pri odhade vibrácií, ktorým bude používateľ vystavený, je potrebné brať do úvahy čas, keď je zariadenie vypnuté a keď je zapnuté, ale nepoužíva sa. Týmto spôsobom je možné výraznou mierou znížiť vystavenie vibráciám počas práce.

Je potrebné stanoviť doplnkové opatrenia, ako napríklad údržba elektrického nástroja a nástrojov, oteplenie rúk, organizácia pracovného procesu, aby sa zaručila ochrana obsluhujúceho personálu pred vplyvom vibrácií.

Likvidácia

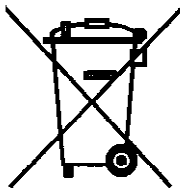

Len pre krajinu EÚ

Podľa Európskej smernice 2012/19/ES o starých elektrických a elektronických výrobkoch a podľa jej aplikácií v národnom práve sa musia už nepoužiteľné elektrické produkty zbierať separovane a dať na recykláciu zodpovedajúcu ochrane životného prostredia.

Vyhlasenie o zhode ES

My, spoločnosť Makita Corporation, ako zástupca výrobcu vyhlasujeme, že nasledujúce zariadenia Makita:

Označenie zariadenia: Miešačka
Model č./typ: UT 1200/ UT 1400

pochádzajú zo sériovej výroby a sú

v súlade s nasledujúcimi európskymi smernicami:
2006/42/ES

a sú vyrobené v súlade s nasledujúcimi normami a štandardizovanými dokumentmi:

EN 60745

Technická dokumentácia je k dispozícii u oprávneného zástupcu v Európe, ktorým je spoločnosť:

Makita International Europe Ltd.
Michigan, Drive, Tongwell,
Milton Keynes, MK15 8JD, Anglicko.
01.04. 2013



Tomoyasu Kato

Riaditeľ

Zodpovedný výrobca

Makita Corporation

3-11-8, Sumiyoshi-cho, Anjo, Aichi, 446-8502 JAPONSKO

Autorizovaný zástupca v Európe:

Makita International Europe Ltd.

Michigan Drive, Tongwell, Milton Keynes
Milton Keynes Bucks MK15 8JD, Anglicko

ČEŠTINA

Technické informace





	UT 1200		UT 1400	
Měrné napětí:	110 V ~	230 V ~	110 V ~	230 V ~
Příkon :	850 W	960 W	1050 W	1300 W
Měrné otáčky:	0–400 ot/min	0–360 ot/min	0–560 ot/min	0–580 ot/min
Frekvence:	50 Hz			
Držák nástroje:	M 14			
Třída ochrany:	II			
Stupeň krytí:	IP 20			
Hmotnost dle postupu EPTA 01/2003:	3,2 kg		5,2 kg	

Tento návod může být upraven bez předchozího varování z důvodu vývoje a technického pokroku.

Poznámka: Technická data se mohou lišit v závislosti na zemi.

Symbyoly

Následující symboly jsou použity na zařízení. Je důležité, abyste si uvědomili jejich význam ještě před použitím nástroje.

	Přečtěte si návod
	Pracujte koncentrovaně a opatrně. Udržujte pracovní prostor čistý a vyhněte se nebezpečným situacím.
	Dbejte opatrnosti a chraňte obsluhu.
	Dvojitá ochranná izolace

Zamýšlené použití

Míchadlo **UT 1200** je určeno k míchání a mixování nátěrových hmot, lepidla, lepidla na kachličky, atd. Až to množství přibližně 30kg. Průměr používaných míchacích lopatek nesmí překročit 120mm.

Míchadlo **UT 1400** je určeno k míchání a míšení nátěrových hmot, malty, omítky, lepidla na kachličky, nivelační hmoty, jemných směsí a podobných materiálů až do hmotnosti 50kg. Průměr míchacích lopatek nesmí překročit hodnotu 140mm.

Uživatel by měl být odpovědný za poškození, způsobené nesprávným použitím.

Dodržujte prosím obecné zásady a nařízení pro předcházení úrazům a přiložené bezpečnostní pokyny.

Zdroj napájení

Přístroj by měl být připojen pouze k napětí, uvedeném na typovém štítku a funguje pouze na jednofázové napětí AC. Dodává se s dvojitou izolací dle Evropských norem a proto jej lze připojit také k zásuvce bez zemního kolíku.

Používejte pouze prodlužovací kabely s dodatečným příčným profilem. Příčný profil, jenž je příliš malý, může způsobit nadměrnou ztrátu výkonu a přehřívání nástroje a kabelu.

Bezpečnostní pokyny

VAROVÁNÍ!

Čtěte všechna varovná upozornění a pokyny.

Zanedbání při dodržování varovných upozornění a pokynů mohou mít za následek úder elektrickým proudem, požár a/nebo těžká poranění.

Všechna varovná upozornění a pokyny do budoucna uschovejte.

DODATEČNÁ BEZPEČNOSTNÍ PRAVIDLA PRO TENTO PŘÍSTROJ:

1. Pokud je přípojný kabel poškozen nebo je během činnosti přerušen, nedotýkejte se ho a okamžitě odpojte zástrčku napájení. V žádném případě s nástrojem nepracujte, je-li přípojný kabel poškozen.
2. Nástroj by neměl být vlhký a neměl by být v provozu ve vlhkém prostředí.
3. Nepoužívejte nástroj k míchání výbušnin nebo snadno vznětlivých substancí, nepoužívejte jej ani v prostorách jenž mají k těmto látkám blízko.
4. Nepoužívejte kabel k přenášení nástroje.
5. Před každým použitím zkontrolujte přístroj, kabel a zástrčku. Závady nechejte odstranit pouze odborníkem. Zástrčku zastrčte do zásuvky pouze tehdy, je-li stroj vypnutý.
6. Venku provozujte přístroj pouze s proudovým chráničem max. do 30 mA.
7. Nechejte míchadlo pracovat pouze pod dohledem.
8. Vytáhněte síťovou zástrčku ze zásuvky a zkontrolujte, zda je vypnutý spínač, pokud chcete nechat míchadlo bez dozoru, např. při montážních a demontážních pracích, poklesu napětí, při nasazení nebo montáži příslušenství.
9. Pokud se stroj z nějakého důvodu zastaví, vypněte jej. Zabráníte tak náhlému rozběhnutí v případě, že není stroj pod dohledem.
10. Kabel vedte vždy dozadu, směrem od stroje.
11. Nepoužívejte nástroj, pokud je část pláště vadná a/nebo je poškozený spínač, kabel nebo zástrčka.
12. Elektronářadí je třeba nechat pravidelně kontrolovat odborníkem.
13. Nedotýkejte se otáčejících se součástí.
14. Pozor na dlouhé vlasy. Při práci mějte oblečený úzce přiléhavý oděv.
15. Neprovádějte zásahy do přístroje.
16. Rukojeti musí být vždy suché, čisté a prosté oleje a tuku.
17. Při provozu v manuálním režimu držte přístroj vždy oběma rukama a zaujměte bezpečné držení těla. Dbejte na reakční moment nástroje.
18. Pokud provádíte činnost při které řezací příslušenství může přijít do kontaktu se skrytou kabeláží, nebo vlastním kabelem, držte elektronářadí za izolované povrchy. Pokud se řezací příslušenství dotkne „živého“ drátu, může dojít k „oživení“ kovových částí nástroje a nástroj může dát pracovníkovi elektrický výboj.

Uvádění do provozu

Nesprávná manipulace může způsobit poškození. Proto vždy dodržujte následující pokyny:

Používejte jen míchadla doporučená výrobcem (průměr max.: 120 mm (UT1200), 140 mm (UT1400) se závitem M14).

Přístroj nezatěžovat tak, aby se zastavil.

Výměna nástrojů

Upozornění!

Před prováděním jakýchkoliv prací na přístroji vytáhněte v každém případě zástrčku.

Při nasazování nástroje si můžete skřípnout prsty. K výměně nástrojů používejte proto vždy pracovní rukavice.

Pracovní vřeteno nástroje má vnitřní závit M14.

Udržujte závit a čelní plochy čisté. K uvolnění míchací lopatky a přidržení pracovního vřetena použijte otevřený klíč 22 mm.

Zapínání/vypínání

Mžikové spínání

Zapnutí přístroje: Stisknout spínač on/off (ZAP/VYP)

Vypnutí přístroje: Uvolnit spínač on/off (ZAP/VYP)

Trvalá činnost

Zapnutí přístroje: Stisknout spínač on/off a při stlačení zaaretovat zajišťovacím tlačítkem

Vypnutí přístroje: Znovu stisknout spínač on/off a uvolnit jej

Míchadlo je vybaveno elektronickým spínačem pro regulaci otáček na základě tlaku na spínač.

Použití doporučujeme pouze k rozběhu a doběhu přístroje, abyste zabránili odstříkávání materiálu. Trvalý provoz se sníženým počtem otáček vede k přetížení, protože se do motoru dostává menší množství chladného vzduchu a proto se rychleji přehřeje.

Ošetřování a údržba

Opravy smí provádět pouze kvalifikovaný personál s odpovídajícím vzděláním a zkušenostmi. Přístroj je třeba nechat po každé opravě zkontrolovat elektrikářem. Elektronářadí je koncipováno tak, že vyžaduje pouze minimální péči a údržbu. Přesto je však třeba pravidelně provádět následující práce, popř. kontrolovat součástky:

- Elektronářadí a ventilační otvory musí být vždy čisté.
- Při práci dbejte na to, aby do elektronářadí nevnikla cizí tělesa.
- V případě poruchy přístroje je třeba nechat provést opravu pouze autorizovanou opravnou.

Informace o hluku a vibracích

Naměřené hodnoty byly získány v souladu s normou EN 60745

Hladina hluku přístroje ohodnocená písmenem A v typických případech:

	UT 1200	UT 1400
Úroveň tlaku zvuku (L_{PA})	86 dB(A)	86 dB(A)
Úroveň tlaku zvuku (L_{WA})	97 dB(A)	97 dB(A)
Nejistota K	3 dB	3 dB

Noste ochranu sluchu!

	UT 1200	UT 1400
Vibrace na ruku/paži	1,05 m/s ²	0,5 m/s ²
Nejistota K	1,5 m/s ²	1,5 m/s ²

Naměřené hodnoty byly získány v souladu s normou EN 60745

Úroveň kmitů uvedená v těchto pokynech byla naměřená v souladu s normovaným měřicím postupem uvedeným v normě EN 60745 a může být použita k porovnání elektronářadí mezi sebou. Je také vhodný pro předběžný odhad zátěže kmity.

Uvedená úroveň kmitů představuje hlavní použití elektronářadí. Pokud však používáte elektronářadí k jiným účelům, s odlišnými nástroji, nebo není stroj dostatečně udržován, může se úroveň kmitů lišit. Může tak dojít k podstatnému zvýšení zátěže kmity během celé doby práce.

Pro přesný odhad zátěže kmity byste také měli zohlednit dobu, ve které je přístroj vypnutý nebo sice běží, ale vlastně není používán. Může tak dojít k podstatnému zvýšení zátěže kmity během celé doby práce.

Stanovte dodatečné bezpečnostní pokyny, které ochrání obsluhující osobu před působením kmitů, např. údržba elektronářadí a nástrojů, udržování teplých rukou, plánování pracovních procesů.

Zpracování odpadů

Pouze pro země EU

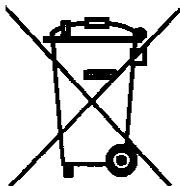

Podle evropské směrnice 2012/19/ES o starých elektrických a elektronických zařízeních a jejím prosazení v národních zákonech musí být nepotřebitelné elektronářadí rozebrané shromážděno a dodáno k opětovnému zhodnocení nepoškozujícímu životní prostředí.

Prohlášení o shodě EC

My ve společnosti Makita jako odpovědný výrobce, potvrzujeme že následující přístroje Makita:

Označení přístroje: Ruční míchadlo
Č. modelu / Typ: UT 1200 / UT 1400

Jsou sériově vyráběny a

Odpovídají následujícím Evropským směrnícím:

2006/42/EC

A jsou vyrobeny dle následujících norem či standardizovaných dokumentů:

EN 60745

Technická dokumentace je udržována naším autorizovaným zástupcem v Evropě, což je:

Makita International Europe Ltd,
Michigan, Drive, Tongwell,
Milton Keynes, MK15 8JD, Anglie.
01.04. 2013



Tomoyasu Kato

Ředitel

Odpovědný výrobce

Makita Corporation

3-11-8, Sumiyoshi-cho, Anjo, Aichi, 446-8502 JAPONSKO

Autorizovaný zástupce pro Evropu:

Makita International Europe Ltd.

Michigan Drive, Tongwell, Milton Keynes
Milton Keynes Bucks MK15 8JD, Anglie

МАКЕДОНСКИ

Технички податоци





	UT 1200		UT 1400	
Номинален напон:	110 V ~	230 V ~	110 V ~	230 V ~
Моќност:	850 W	960 W	1050 W	1300 W
Номинален број на вртежи:	0–400 rpm	0–360 rpm	0–560 rpm	0–580 rpm
Фреквенција:	50 Hz			
Внатрешен навој:	M 14			
Класа на безбедност:	II			
Степен на безбедност:	IP 20			
Тежина според ЕРТА процедура 01/2003:	3,2 kg		5,2 kg	

Ова упатство подлежи на измени без претходна најава поради постојаниот развој и технички напредок на производите.

Забелешка: Техничките податоци може да се разликуваат зависно од земјата.

Симболи

Симболите прикажани подолу се однесуваат на опремата. Важно е да ги знаете нивните значења пред употреба на алатот.

	Прочитај упатство
	Работи сконцентрирано и внимателно. Работниот простор треба да е чист и треба да се одбегнуваат опасности.
	Треба да се преземат претпазливи мерки за да се заштити ракувачот на алатот.
	Двојна заштитна изолација

Намена

Мешалката **UT 1200** се користи за мешање на бои, лепак, лепила за плочки итн., со маса до околу 30 кг. Пречникот на приборот за мешање не треба да биде поголем од 120 мм.

Мешалката **UT 1400** е погодна за мешање на бои, гипс, малтер, лепило за плочки, маси за нивелирање и порамнување и слични материјали до тежина од 50 кг. Пречникот на приборот за мешање не треба да биде поголем од 140 мм.

Одговорноста за штетата, настаната поради несоодветна употреба, ја сноси корисникот.

Придржувајте се до општите прописи за заштита од незгоди и приложените упатства за безбедно ракување.

Приклучување во струја

Напонот на електричната мрежа мора да се совпаѓа со податоците на натписната плоча. Алатот работи само на монофазна наизменична струја. Има двојна заштитна изолација согласно европските стандарди и може да се вклучи во штекери без заземјување.

Продолжни кабли користете само доколку имаат доволно голем пресек. Пресекот кој не е доволно голем може да доведе до преголема загуба на енергија и до прегревање на алатот и кабелот.

Упатства за безбедност

ПРЕДУПРЕДУВАЊЕ!

Прочитајте ги сите безбедносни предупредувања и сите инструкции.

Ако не се следат предупредувања и упатства може да доведе до електричен удар, пожар и / или сериозна повреда.

Ги зачувајте сите предупредувања и упатства за во иднина.

ДОПОЛНИТЕЛНИ БЕЗБЕДНОСНИ ПРАВИЛА ЗА ОВОЈ АЛАТ:

1. Доколку кабелот се оштети или пресече за време на работата, не допирајте го и веднаш извадете го од штекер. Во секој случај, немојте да работите со алатот доколку кабелот е оштетен.
2. Алатот не треба да биде влажен и не треба да се ракува со него во влажна средина.
3. Немојте да го користите алатот за мешање на експлозивни или лесно запаливи супстанции и немојте да го користите во близина на вакви супстанции.
4. Не користете го кабелот за носење на алатот.
5. Пред секоја употреба, проверете ги алатот, кабелот и штекерот. Поправки смее да врши само стручно лице. Приклучокот треба да се вметне во штекерот само доколку алатот е исклучен.
6. На отворено, можете да ракувате со алатот со заштитен уред за диференцијална струја со максимум 30 mA.
7. Не оставајте ја рачната мешалка да работи без надзор.
8. Извадете го приклучокот и проверете дали рачната мешалка е исклучена пред да ја оставите без надзор, на пример за време на склопување и расклопување, пад на напон и вметнување и/или склопување на придружните додатоци.
9. Исклучете го алатот доколку престане да работи поради некоја причина за да избегнете ненадејно вклучување кога е без надзор.
10. Кабелот секогаш треба да се става позади алатот.
11. Не користете го овој алат доколку дел од куќиштето и/или прекинувачот, кабелот или штекерот е оштетен.
12. Електричните делови треба редовно да ги проверува стручно лице.
13. Не допирајте ги деловите кои ротираат.
14. Бидете внимателни доколку имате долга коса. Не носете широка облека.
15. Не вршете измени врз алатот.
16. Рачките треба да се суви, чисти и на нив не смее да има масло или маснотии.
17. Кога ракувате рачно, секогаш држете го алатот со двете раце и стојте во стабилна положба. Внимавајте на моментот кога реагира алатот.

18. Алатот држете го за изолираната површина наменета за држење во ситуации кога приборот за сечење може да дојде во контакт со скриена жица или со самиот кабел на алатот. Доколку приборот за сечење дојде во допир со „жива“ жица, може да ги соголи металните делови на алатот и може да дојде до струен удар кај ракувачот.

Ракување со машината

Несоодветната употреба може да доведе до оштетувања. Затоа при секоја употреба треба да се почитуваат следниве упатства:

Користете прибор за мешање кој е препорачан од страна на производителот (максимален пречник: 120 мм (UT1200), 140 мм (UT1400) со M14 навој).

Не преоптоварувајте ја машината до степен на застој.

Промена на алат

Внимание!

Пред да вршите прилагодувања на алатот, секогаш исклучувајте го алатот од струја. Можна е повреда на прстите кога го вклучувате алатот. Затоа секогаш носете заштитни ракавици при промена на алат.

Осовината на алатот има M14 внатрешен навој.

Навојот и предната површина треба да се одржуваат во чиста состојба. При вадење на приборот за мешање и за исправување на осовината, употребете клуч SW 22.

Вклучување и исклучување на алатот

Краткотрајно ракување

Вклучување на машината: Притиснете го прекинувачот

Исклучување на машината: Отпуштете го прекинувачот

Долготрајно ракување

Вклучување на машината: Притиснете го прекинувачот и истовремено притиснете го копчето за заклучување

Исклучување на машината: Повторно притиснете и отпуштете го прекинувачот

Мешалката има електричен прекинувач за да го регулира нивото на брзината со притискања.

Се препорачува да се користи само кога машината се вклучува или прекинува со работа за да се одбегне распрскување на материјалот. Доколку алатот се користи континуирано со мала брзина, доаѓа до оптеретување бидејќи машината нема доволен проток на ладен воздух и побрзо доаѓа до прегревање.

Грижа и одржување

Поправки смее да врши единствено квалификуван и обучен кадар со искуство во оваа област. По секоја поправка, алатот треба да го испита искусен електричар. Електричниот алат е произведен така што е потребно само минимално одржување и нега. Сепак, следниве постапки треба да се вршат и/или следниве делови треба редовно да се испитуваат:

- Електричниот алат и отворите за вентилација секогаш треба да бидат чисти.
- Внимавајте да не влезат туѓи тела во електричниот алат.
- Доколку алатот се расипе, поправки смее да врши само овластен сервисер.

Информации за врева и вибрации

Измерени вредности според EN 60745

Типичната вредност на вревата според оцена А изнесува:

	UT 1200	UT 1400
Ниво на звучен притисок (L_{PA})	86 dB(A)	86 dB(A)
Ниво на јачина на звукот (L_{WA})	97 dB(A)	97 dB(A)
Несигурност К	3 dB	3 dB

Носете заштита за ушите!

	UT 1200	UT 1400
Вибрација на раката - дланката	1,05 m/s ²	0,5 m/s ²
Несигурност К	1,5 m/s ²	1,5 m/s ²

Измерени вредности според EN 60745

Нивото на вибрации наведени во ова упатство е измерено според стандардизиран метод за тестирање наведен во EN 60745 и може да се користи за споредба меѓу два алати. Исто така е погоден за прелиминарна евалуација на нивото на емисија на вибрации.

Нивото на емисија на вибрации наведено во ова упатство се однесува на предвидената намена на електричниот алат. Доколку електричниот алат се користи за друга намена или со различни алати или пак доколку е слабо одржуван, нивото на вибрации може да варира. Ова може да доведе до значително пониско ниво на вибрации во текот на целокупното ракување.

За да се постигне точност, при проценката на нивото на изложеност на вибрации исто така треба да се земат предвид оние моменти кога алатот е исклучен и вклучен, но всушност не се користи. Ова може значително да го намали нивото на изложеност на вибрации во текот на целокупната употреба.

За да се заштити ракувачот од ефектите на вибрациите, треба да се преземат дополнителни заштитни мерки, како на пример редовно одржување на електричниот и придружниот алат, одржување на топлината на рацете и организација на работните процеси.

Заштита на животната средина

Само за земјите од ЕУ

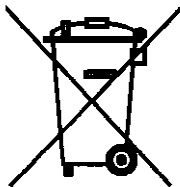

Европска регулатива 2012/19/ЕС за одлагање на електрична и електронска опрема и се применува согласно националните закони. Електричните апарати кои го достигнале крајот на својот животен век мора да бидат одвоено собрани и вратени во соодветна рециклажна установа.

ЕС Декларација за усогласеност

Ние, **Makita Corporation**, како одговорен производител изјавуваме дека следната **Makita** машина (машини):

Назив на машината: Рачна мешалка
Број на модел / Тип: УТ 1200 / УТ 1400
се од сериско производство,

се во согласност со следните европски директиви:
2006/42/ЕС

и се произведени во согласност со следните стандарди или стандардизирани документи:

EN 60745

Техничката документација се наоѓа кај нашиот овластен претставник за Европа:

Makita International Europe Ltd,
Michigan, Drive, Tongwell,
Milton Keynes, MK15 8JD, Англија
01.04. 2013

Tomoyasu Kato

Директор

Одговорен производител

Makita Corporation

3-11-8, Sumiyoshi-cho, Anjo, Aichi, 446-8502 ЈАПОНИЈА

Овластен претставник за Европа:

Makita International Europe Ltd.

Michigan Drive, Tongwell, Milton Keynes
Milton Keynes Bucks MK15 8JD, Англија

Tehnički podaci





	UT 1200		UT 1400	
Nazivni napon	110 V ~	230 V ~	110 V ~	230 V ~
Ulazna snaga:	850 W	960 W	1050 W	1300 W
Brzina obrtaja:	0–400 min ⁻¹	0–360 min ⁻¹	0–560 min ⁻¹	0–580 min ⁻¹
Frekvencija:	50 Hz			
Držač alata:	M 14			
Klasa bezbednosti:	II			
Stepen bezbednosti:	IP 20			
Težina prema EPTA proceduri 01/2003:	3,2 kg		5,2 kg	

Ovaj priručnik je podložan izmenama bez prethodne najave u toku razvoja i tehničkog napretka.

Napomena: Tehnički podaci se mogu razlikovati u zavisnosti od zemlje.

Simboli

Sledeći simboli se koriste za opremu. Važno je znati njihovo značenje pre nego što upotrebite alat.

	Pročitajte uputstva
	Radite koncentrisano i pažljivo. Održavajte radni prostor čistim i izbegavajte opasne situacije.
	Preduzmite mere predostrožnosti radi zaštite operatera.
	Dupla zaštitna izolacija

Namenska upotreba

Mešač **UT 1200** se koristi za mućenje i mešanje boje, lepka, lepka za pločice itd. do količine od otprilike 30kg. Prečnik mutiljki koje se koriste ne treba da pređe 120mm.

Mešač **UT 1400** je pogodan za mućenje i mešanje boja, gipsa, maltera, lepka za pločice, smeša za nivelisanje i ravnjanje, i sličnih materijala do količine od 50kg. Prečnik mutiljki ne sme da pređe vrednost od 140mm.

Korisnik će biti odgovoran za oštećenja uzrokovana nepravilnim korišćenjem.

Opšte prihvaćene propise za sprečavanje nezgoda i priložena bezbednosna uputstva treba proučiti.

Napajanje

Uređaj treba priključivati isključivo na napon naveden na deklaraciji i ona radi isključivo sa monofaznim naizmeničnim naponom. Isporučuje se sa duplom zaštitnom izolacijom u skladu sa evropskim standardima i stoga se može priključiti u utičnice bez kabla za uzemljenje.

Koristite isključivo produžne kablove sa dovoljnim poprečnim presekom. Premali poprečni presek može dovesti do prekomernog gubitka snage i pregrevanja alata i kabla.

Bezbednosna uputstva

UPOZORENJE!

Čitajte sva upozorenja i uputstva.

Propusti kod pridržavanja upozorenja i uputstava mogu imati za posledicu električni udar, požar i/ili teške povrede.

Čuvajte sva upozorenja i uputstva za budućnost.

DODATNA BEZBEDNOSNA PRAVILA ZA OVAJ UREĐAJ:

1. Ukoliko je priključni kabl oštećen ili isečen tokom rada, ne dodirujte ga i odmah iskopčajte utikač za napajanje. U svakom slučaju, ne radite sa alatom ukoliko je priključni kabl oštećen.
2. Alat ne treba da bude vlažan i ne treba da radi u vlažnom okruženju.
3. Ne koristite alat da mešate eksplozivne ili lako zapaljive materije i ne koristite ga u područjima u blizini takvih materija.
4. Ne koristite kabl za nošenje alata.
5. Uvek pregledajte alat, kabl i utikač pre korišćenja. Popravke treba da vrši isključivo stručno lice. Utikač treba priključivati u utičnicu isključivo kada je alat isključen.
6. Radite sa alatom na otvorenom isključivo uz zaštitnu strujnu sklopku sa maksimumom od 30 mA.
7. Ne ostavljajte ručni mešač da radi bez nadzora.
8. Iskopčajte utilač za napajanje i proverite da li je ručni mešač isključen kada ga ostavljate bez nadzora, npr. tokom sklapanja i rasklapanja, pada napona, ubacivanja i/ili sklapanja opreme.
9. Isključujte alat ukoliko prestane sa radom iz bilo kog razloga u cilju izbegavanja iznenadnog pokretanja kada nije pod nadzorom.
10. Uvek vodite kabl dalje iza alata.
11. Ne koristite alat ukoliko je deo kućišta i/ili prekidača, kabla ili utikača oštećen.
12. Električne alate treba da redovno pregleda stručno lice.
13. Ne dodirujte rotirajuće delove.
14. Budite pažljivi ukoliko imate dugačku kosu. Ne nosite široku odeću.
15. Ne manipulišite alatom.
16. Pobrinite se da su držači suvi, čisti i bez ulja i masnoće.
17. Kada ručno koristite alat, pobrinite se da uvek držite alat sa obe ruke i da stojite u stabilnom položaju. Budite svesni momenta reakcije alata.
18. Držite električni alat za izolirane držeće površine, kada obavljate operaciju pri kojoj oprema za sečenje može doći u dodir sa skrivenim vodovima ili sopstvenim kablom. Oprema za sečenje koja dođe u dodir sa fazom može metalne delove električnog alata izložiti naponu i uzrokovati strujni udar za operatera.

Rukovanje uređajem

Pogrešna upotreba može uzrokovati oštećenja. Stoga, sledeća uputstva se uvek moraju proučiti:

Koristite mutiljke koje preporučuje proizvođač (maksimalni prečnik: 120 mm (UT1200), 140 mm (UT1400) sa M14 navojem).

Ne preopterećujte uređaj tako da nastane zastoј.

Zamena alata

Oprez!

Uvek uklonite utikač za napajanje pre vršenja bilo kakvih radova na alatu.

Možete uhvatiti prste prilikom ubacivanja alata. Stoga, uvek nosite zaštitne rukavice kada menjate alate.

Radno vreteno alata se isporučuje sa M14 unutrašnjim navojem.

Održavajte navoj i prednje površine čistim. Koristite ključ za matice SW 22 da uklonite mutiljku i zadržite radno vreteno.

Uključivanje i isključivanje uređaja

Kratkotrajan rad

Pokretanje uređaja: Pritisnite prekidač uklj/isklj

Zaustavljanje uređaja: Oslobodite prekidač uklj/isklj

Trajan rad

Pokretanje uređaja: Pritisnite prekidač uklj/isklj i držeći ga pritisnutim, aktivirajte taster brave

Zaustavljanje uređaja: Pritisnite prekidač uklj/isklj ponovo i oslobodite ga

Mešač ima elektronski prekidač kako bi se regulisao nivo brzine pritiskanjem tastera.

Preporučljivo je koristiti ga isključivo kada se uređaj pokreće ili zaustavlja kako bi se izbeglo prskanje materijala. Ukoliko se u trajnom režimu radi sa smanjenom brzinom, to vodi prenaprezanju jer se uređaju ne obezbeđuje dovoljno vazduha za hlađenje i pregrevanje će se dogoditi značajno brže.

Čuvanje i održavanje

Popravke treba da vrši isključivo kvalifikovano osoblje koje je obučeno i iskusno u ovoj oblasti. Alat treba da pregleda kvalifikovani električar nakon svake popravke. Električni alat je napravljen da zahteva minimum održavanja i čuvanja. Međutim, sledeće aktivnosti se moraju izvršavati i/ili sledeći delovi se moraju redovno pregledati:

- Uvek održavajte električni alat i otvore za ventilaciju čistim.
- Pobrinite se da nikakvo strano telo ne dospe u električni alat.
- Ukoliko se alat polomi, popravku treba da izvrši isključivo ovlašćena prodavnica.

Podaci o buci i vibraciji

Izmerene vrednosti određene prema EN 60745

A-ponderisan nivo buke alata je tipično:

	UT 1200	UT 1400
Nivo pritiska zvuka (L_{PA})	86 dB(A)	86 dB(A)
Nivo pritiska zvuka (L_{WA})	97 dB(A)	97 dB(A)
Nesigurno K	3 dB	3 dB

Nosite zaštitu za uši!

	UT 1200	UT 1400
Vibracija šaka-ruka	1,05 m/s ²	0,5 m/s ²
Nesigurno K	1,5 m/s ²	1,5 m/s ²

Izmerene vrednosti određene prema EN 60745

Nivo emisije vibracije naznačen u ovim uputstvima je izmeren u skladu sa standardizovanim metodom testa datim u EN 60745 i može se koristiti za poređenje jednog alata sa drugim. Takođe je pogodan za preliminarnu procenu nivoa emisije vibracije.

Nivo emisije vibracije u ovim uputstvima je predstavljen za glavne primene električnog alata. Ukoliko se električni alat koristi u druge svrhe ili sa različitim alatima, ili njegovo održavanje nije dovoljno, nivo emisije vibracije može da varira. Ovo može voditi značajno većem nivo emisije vibracije tokom celokupnog perioda rada.

Da bismo bili precizni, procena nivoa izloženosti vibraciji takođe treba da uzme u obzir vremena u kojima je alat isključen i u kojima radi ali se zaista ne koristi. Ovo može značajno smanjiti nivo izloženosti vibraciji tokom celokupnog perioda rada.

Dodatne zaštitne mere u cilju zaštite operatera od efekta vibracije, npr. održavanje električnih alata i alata, održavanje zagrejanosti ruku, organizacija radnog procesa, treba da budu određene.

Uklanjanje djubreta

Samo za EU-zemlje

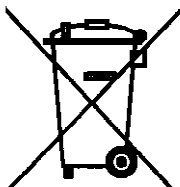

Prema evropskim smernicama 2012/19/EU o starim električnim i elektronskim uređajima i njihovim pretvaranju u nacionalno dobro ne moraju više neupotrebjeni električni pribori da se odvojeno sakupljaju i odvoze nekoj reciklaži koja odgovara zaštiti čovekove okoline.

EC Deklaracija o usaglašenosti

Mi, Makita korporacija, kao odgovorni proizvođač izjavljujemo da su sledeći

Makita uređaji:

Oznaka uređaja: Ručni mešač
Br. modela / Tip: UT 1200 / UT 1400

iz serijske proizvodnje i

u skladu sa sledećim evropskim direktivama:

2006/42/EC

I proizvedeni su u skladu sa sledećim standardima ili standardizovanim dokumentima:

EN 60745

Tehničku dokumentaciju poseduje naš ovlašćeni predstavnik u Evropi:

Makita International Europe Ltd,
Michigan, Drive, Tongwell,
Milton Keynes, MK15 8JD, Engleska.

01.04. 2013



Tomoyasu Kato

Direktor

Odgovorni proizvođač

Makita korporacija

3-11-8, Sumiyoshi-cho, Anjo, Aichi, 446-8502 JAPAN

Ovlašćeni predstavnik u Evropi:

Makita International Europe Ltd,
Michigan Drive, Tongwell, Milton Keynes
Milton Keynes Bucks MK15 8JD, Engleska

Технические характеристики





	UT 1200		UT 1400	
Номинальное напряжение:	110 В ~	230 В ~	110 В ~	230 В ~
Входная мощность:	850 Вт	960 Вт	1050 Вт	1300 Вт
Номинальная частота вращения:	0–400 об./мин	0–360 об./мин	0–560 об./мин	0–580 об./мин
Частота:	50 Гц			
Держатель инструмента:	М 14			
Класс безопасности:	II			
Коэффициент безопасности:	IP 20			
Вес в соответствии с Процедурой Европейской Ассоциации Производителей Электроинструмента (ЕРТА) 01/2003:	3,2 кг		5,2 кг	

Данное руководство может быть изменено без предварительного уведомления в ходе проектирования и в результате технического прогресса.

Примечание: В зависимости от страны технические характеристики могут различаться.

Символы

В оборудовании используются следующие символы. Перед использованием инструмента необходимо узнать их значение.

	Прочитайте инструкции
	Работайте сосредоточенно и с осторожностью. Держите свое рабочее место в чистоте и избегайте опасных ситуаций.
	Должны быть приняты меры предосторожности для защиты операторов.
	Двойная защитная изоляция

Использование по назначению

Смеситель **UT 1200** применяется для перемешивания и смешивания краски, клея, плиточного клея и т.д. в количестве примерно до 30 кг. Диаметр используемых мешалок не должен превышать 120 мм.

Смеситель **UT 1400** подходит для перемешивания и смешивания красок, штукатурки, строительного раствора, плиточного клея, выравнивающих и сглаживающих составов и подобных материалов в количестве до 50 кг. Диаметр мешалок не должен превышать 140 мм.

Пользователь несет ответственность за ущерб, вызванный неправильным использованием инструмента.

Необходимо соблюдать общепринятые правила техники безопасности и прилагаемые инструкции по технике безопасности.

Электропитание

Инструмент должен подключаться только к напряжению, указанному на типовой табличке, и работать только с однофазным напряжением переменного тока. Он оборудован двойной защитной изоляцией в соответствии с Европейскими стандартами, и, таким образом, может также подключаться к розеткам без заземляющего кабеля.

Используйте только кабельные удлинители с подходящим поперечным сечением. Слишком малое поперечное сечение может привести к избыточной потере мощности и перегреву инструмента и кабеля.

Инструкции по технике безопасности

ВНИМАНИЕ!

Прочтите все указания и инструкции по технике безопасности.

Упущения, допущенные при соблюдении указаний и инструкций по технике безопасности, могут стать причиной поражения электрическим током, пожара и тяжелых травм.

Сохраняйте эти инструкции и указания для будущего использования.

ДОПОЛНИТЕЛЬНЫЕ ПРАВИЛА ТЕХНИКИ БЕЗОПАСНОСТИ ДЛЯ ДАННОГО ИНСТРУМЕНТА:

1. Если во время работы соединительный кабель был поврежден или обрезан, не прикасайтесь к нему и немедленно отсоедините штепсель. В любом случае при повреждении соединительного кабеля не работайте с инструментом.
2. Инструмент не должен быть влажным или работать во влажной среде.
3. Не используйте инструмент для смешивания взрывоопасных или легковоспламеняющихся веществ и не используйте его в зонах вблизи таких веществ.
4. Не используйте кабель для переноски инструмента.
5. Перед эксплуатацией всегда осматривайте инструмент, кабель и штепсель. Ремонт может производиться только экспертом. Штепсель должен подключаться к розетке, только если прибор отключен.
6. Эксплуатируйте инструмент на улице только с выключателем остаточных токов максимум на 30 мА.
7. Не оставляйте ручной смеситель работать без присмотра.
8. Отсоедините штепсель и проверьте, отключен ли ручной смеситель, если он оставляется без присмотра, например, во время работ по сборке и разборке, при падении напряжения, введении и/или сборке насадок.
9. Отключайте прибор, если он прекращает работать по любой причине, во избежание внезапного запуска при оставлении без присмотра.
10. Всегда проводите кабель за инструментом.
11. Не используйте инструмент, если повреждена часть корпуса и/или выключатель, кабель или штепсель.
12. Электроинструмент должен регулярно осматриваться экспертом.
13. Не прикасайтесь к вращающимся деталям.
14. Будьте осторожны с длинными волосами. Не носите свободную одежду.

15. Не манипулируйте инструментом.
16. Проверьте, чтобы рукоятки были сухими, чистыми и без масла и смазки.
17. Если инструмент управляется вручную, убедитесь, что всегда держите его обеими руками и твердо стоите на месте. Помните о реактивном моменте инструмента.
18. При выполнении таких работ, когда режущая насадка может задеть скрытую проводку или свой шнур, держите электроинструмент за изолированные поверхности захвата. Касание режущей насадки провода под напряжением может также возбудить открытые металлические части электроинструмента и привести к поражению оператора электрическим током.

Эксплуатация инструмента

Неправильное использование может привести к повреждениям. Поэтому всегда необходимо соблюдать следующие инструкции:

Использовать рекомендуемые производителем мешалки (максимальный диаметр: 120 мм (UT1200), 140 мм (UT1400) с резьбой M14).

Не перегружайте инструмент так, чтобы случилась остановка.

Замена инструмента

Осторожно!

Перед выполнением любых работ с инструментом всегда вынимайте штепсель.

При введении инструмента можно зажать пальцы. Поэтому при замене инструментов всегда надевайте защитные печатки.

Шпиндель инструмента снабжен внутренней резьбой M14.

Держите резьбу и передние поверхности в чистоте. Для снятия мешалки и поддержания шпинделя используйте гаечный ключ SW 22.

Включение и отключение прибора

Кратковременная работа

Запуск инструмента: Нажмите выключатель вкл./выкл.

Остановка инструмента: Освободите выключатель вкл./выкл.

Долговременная работа

Запуск инструмента: Нажмите выключатель вкл./выкл. и, удерживая его нажатым, включите блокировочную кнопку

Остановка инструмента: Снова нажмите выключатель вкл./выкл. и отпустите его

Смеситель оборудован электронным выключателем для регулирования уровня частоты вращения с помощью нажатия клавиш.

Рекомендуется использовать его, только если инструмент запускается или останавливается, во избежание разбрызгивания материала. В непрерывном режиме работы с пониженной частотой вращения возникает перенапряжение, поскольку инструмент не снабжается достаточным количеством охлаждающего воздуха и перегрев происходит существенно быстрее.

Уход и техническое обслуживание

Ремонт должен производиться только квалифицированным персоналом, прошедшим обучение и имеющим опыт в данной области. Инструмент должен осматриваться опытным электриком после каждого ремонта. Электроинструмент требует минимального технического обслуживания и ухода. При этом должны выполняться следующие работы и/или регулярно осматриваться следующие детали:

- Всегда держите электроинструмент и вентиляционные отверстия в чистоте.
- Проследите, чтобы в электроинструмент не попадали посторонние предметы.
- Если инструмент ломается, ремонт должен производиться только в уполномоченном цеху.

Информация о шуме и вибрации

Измеренные значения определяются согласно EN 60745

Обычно уровень шума по шкале А равен:

	UT 1200	UT 1400
Уровень звукового давления (L_{PA})	86 дБА	86 дБА
Уровень звуковой мощности (L_{WA})	97 дБА	97 дБА
Неопределенность К	3 дБ	3 дБ

Носите средства защиты органов слуха!

	UT 1200	UT 1400
Вибрация рук	1,05 м/с ²	0,5 м/с ²
Неопределенность К	1,5 м/с ²	1,5 м/с ²

Измеренные значения определяются согласно EN 60745

Уровень вибрации, указанный в этих инструкциях, измерялся в соответствии со стандартизированным методом испытания, приведенным в EN 60745, и может использоваться для сравнения одного инструмента с другим. Он также подходит для предварительной оценки уровня вибрации.

Уровень вибрации, установленный в этих инструкциях, относится к основным способам применения электроинструмента. Если электроинструмент используется для других целей или если техническое обслуживание неэффективно, уровень вибрации может меняться. Это может привести к существенно более высокому уровню вибрации в течение всего периода работы.

Для точности необходимо также учесть оценку уровня воздействия вибрации тогда, когда инструмент отключается и работает, но фактически не используется. Это может существенно снизить уровень воздействия вибрации во время всего периода работы.

Должны быть определены дополнительные меры защиты оператора от воздействия вибрации, например, техническое обслуживание электроинструмента и инструментов, сохранение рук в тепле, организация рабочих процессов.

Утилизация

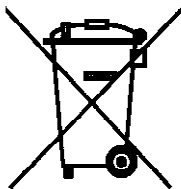

Только для стран-членов ЕС

Согласно Европейской Директиве 2012/19/EU о старых электрических и электронных инструментах и приборах и адекватному предписанию национального права, отслужившие свой срок электроинструменты должны отдельно собираться и сдаваться на экологически чистую утилизацию

Заявление о соответствии ЕС

Корпорация Макита, являясь ответственным Производителем, заявляет о том, что следующий (-е) инструмент (-ы) Макита:

Название инструмента: Ручной смеситель

Номер модели/тип: UT 1200 / UT 1400

Являются серийным производством и

Соответствуют следующим Европейским Директивам:

2006/42/ЕС

И производятся в соответствии со следующими стандартами или стандартизированными Документами:

EN 60745

Техническая документация хранится у нашего уполномоченного Представителя в Европе:

Макита Интернэшнл Юроп Лтд.(Makita International Europe Ltd),
МК15 8JD Англия, Мильтон Кейнс (Milton Keynes, MK15 8JD, England)
Мичиган, Драйв, Тонгуелл (Michigan, Drive, Tongwell)

01.04. 2013



Томоясу Като

Директор

Ответственный производитель

Корпорация Макита

446-8502 ЯПОНИЯ, Айчи, Аньо, Сумийоши-чо 3-11-8
(3-11-8, Sumiyoshi-cho, Anjo, Aichi, 446-8502 JAPAN)

Уполномоченный представитель в Европе:

Макита Интернэшнл Юроп Лтд.(Makita International Europe Ltd.)

Мичиган Драйв, Тонгуелл, Мильтон Кейнс
(Michigan Drive, Tongwell, Milton Keynes)
МК15 8JD Англия, Мильтон Кейнс Бакс
(Milton Keynes Bucks, MK15 8JD, England)

Makita Corporation
Anjo, Aichi, Japan
www.makita.com