

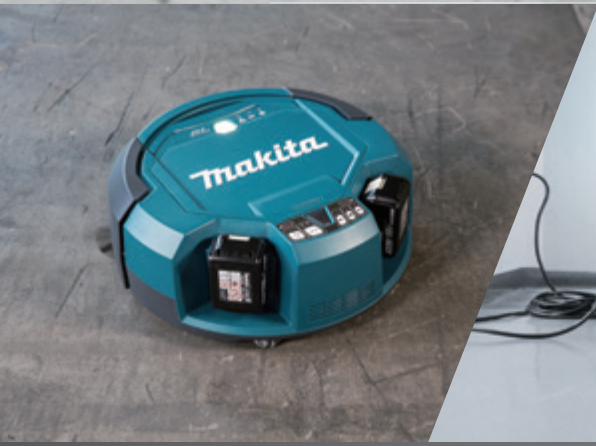

2017/2018 KATALOG PRIBORA

Akumulatorske svjetiljke i pribor		Pribor za blanjanje i glodanje	
Akumulatorske svjetiljke	6	TCT Pro Worker glodala	187
Pribor za svjetiljke	7	Standardna glodala	194
Pribor za akumulatorske alate		Setovi	201
Akumulatori	14	Pribor za glodanje	202
Adapteri i punjači	18	Pribor za glodalice za utore	207
Akumulatorske bušilice odvijači	20	Rezač kanala u aluminiju CA5000	208
Akumulatorska vakum pumpa za klima uređaje	22	Rotacijska glodala	209
Akumulatorski pištolji za brtvljenje	23	Pribor za blanjanje i glodanje	210
Akumulatorske suhomontažne pile	24	Pribor za multifunkcijski alat	
Akumulatorski rezač čeličnih šipki DSC250	24	Oštrice i brusni papir	215
Pribor za laserske metre		Pribor za pile	
Stalci za lasere i ostali pribor	26	TCT listovi pile	225
Pribor za rušenje i udarno bušenje		Ubodne pile	236
Pribor za udarne alate s SDS-Plus prihvatom	33	Recipročne pile	241
Pribor za udarne alate s SDS-MAX prihvatom	40	Tračne pile	245
Setovi za udarne alate s SDS-MAX/SDS-Plus prihvatom	45	Lančani rezač za utore	247
Pribor za udarne alate s šesterostranim prihvatom	48	Ostali pribor za pile	248
Probajna svrdla i pribor	52	Pribor za pneumatske alate	
Krumska svrdla sa konusnim prihvatom i pribor	53	Pištolji za čavle	255
Ostali pribor	54	Pneumatske klamerice	259
Pribor za bušenje i miješanje		Visokotlačni kompresori i pištolji za čavle	261
Svrdla za drvo	59	Pribor za pištolje za vruć zrak	
Svrdla za metale	62	Pribor za pištolje za vrući zrak	264
Svrdla za zidove	70	Pribor za usisivače	
Svrdla za staklo	71	Priključci i mlaznice	267
Svrdla za led	71	Crijeva	276
Svrdla za zemlju za 3/4" udarne odvijače	72	Filteri i vrećice za sakupljanje prašine	279
Setovi za bušenje i uvrtnje	72	Pribor za vanjsku opremu	
Krumske pile Ezychange	77	Motorne pile	287
HSS-Bi-Metal krunske pile	78	Škare za živicu	292
Setovi za krunske pile Bi-Metal-Co (8%)	80	Akumulatorske škare za travu	294
Višenamjenske TCT kružne pile	80	Motorne kose	294
Dijamantne krune za mokro bušenje tvrde keramike	82	Kosilice	303
Krumske pile od volframovog karbida za meke materijale	83	Prozračivači	304
Krune s vakumski lemljenim dijamantom za kutne brusilice	84	Visokotlačni čistači	305
Dijamantne krune za bušenje	85	Puhala	310
Krumska svrdla za magnetne bušilice	86	Bušilice za zemlju i snijeg	312
Mješači	87	Motorne rezalice	313
Glave bušilica	88	Pumpe za vodu	315
Pribor za zavrtnje		Prskalice	316
Impact Gold torzijski bitovi	96	Akumulatorske škare za obrezivanje	317
Impact Gold torzijski adapteri, držači i utični ključevi	100	Akumulatorski multifunkcijski vrtni alat	318
Bitovi odvijača	101	Alati za održavanje i ulja za vanjske alate	318
Adapteri, držači bitova i BITRO bitovi za bušilice	103	Pribor za držače alata i zaštitna oprema	
Nasadni ključevi	104	Držači alata i zaštitna oprema	322
Sistem Ultra lock	106	Zaštitna oprema	325
Setovi	106	Koferi, ručke, ključevi	
Ostali pribor	108	Koferi	329
Pribor za odvijač sa spremnikom	109	Ručke	334
Pribor za udarne odvijače	111	Ključevi	338
Pribor za rezanje i brušenje			
Dijamantne rezne ploče	120		
Ploče za rezanje	127		
Brusne ploče	129		
Fleksibilne brusne ploče	133		
Lamelirane brusne ploče	136		
Žičane četke za kutne brusilice	140		
Žičane četke za bušilice	142		
Najlonske četke za bušilice	144		
Ostali pribor za kutne brusilice	147		
Pribor za glodalice za lim	149		
Pribor za brušenje i poliranje			
Tračne brusilice	152		
Ekscentrične brusilice	157		
Vibracione brusilice	163		
Ravne brusilice	171		
Stolne brusilice	174		
Ploče za poliranje i brušenje betona	176		
Ostali pribor za brusilice	178		
Pribor za alate za poliranje	179		
Brusilica s četkom 9741	184		

	Akumulatorske svjetiljke i pribor	5		Pribor za multifunkcijski alat	213
	Pribor za akumulatorske alate	9		Pribor za pile	222
	Pribor za laserske metre	25		Pribor za pneumatske alate	254
	Pribor za rušenje i udarno bušenje	28		Pribor za pištolje za vruć zrak	262
	Pribor za bušenje i miješanje	57		Pribor za usisivače	266
	Pribor za zavrtnanje	92		Pribor za vanjsku opremu	286
	Pribor za rezanje i brušenje	115		Pribor za držače alata i zaštitna oprema	321
	Pribor za brušenje i poliranje	151		Koferi, ručke, ključevi	328
	Pribor za blanjanje i glodanje	186			



BL
MOTOR

XPT
EXTREME PROTECTION TECHNOLOGY



10.8V
LITHIUM-ION

14.4V
LITHIUM-ION

18V
LITHIUM-ION

18V + 18V → 36V



AKUMULATORske SVJETILJKE I PRIBOR



Akumulatorske svjetiljke





Li-ion akumulatorske svjetiljke

Kofer, akumulator i punjač nisu uključeni u isporuku.

	Model	Napon akumulatora (V)	Model	Dimenzije (D x Š x V) (mm)	Masa (prema EPTA) (kg)	Jedinica (kom/set)	Cijena sa PDV-om
	DEABML803	14,4 / 18	BML803	133 x 81 x 72	0,58	1	kn 473,81
	DEADML145	14,4	DML145	284 x 84 x 96	0,68	1	kn 229,58
	DEADML185	18	DML185	284 x 84 x 96	0,70	1	kn 268,66
	DEADML800	14,4 / 18	DML800	151 x 76 x 88	0,58	1	kn 366,35
	DEADML801	14,4 / 18	DML801	380 x 79 x 116	0,68	1	kn 415,20
	DEADML801X	14,4 / 18	DML801	380 x 79 x 116	0,68	1	kn 439,62
	DEADML802	14,4 / 18	DML802	272 x 79 x 116	0,65	1	kn 468,93
	DEADML805	14,4 / 18	DML805	214 x 261 x 328	2,30	1	kn 1.416,56
	DEADML806	14,4 / 18	DML806	365 x 78 x 119	0,69	1	kn 620,36
	DEAML102	7,2 / 10,8	ML102	65 x 65 x 180	0,32	1	kn 293,08
	DEAML103	10,8	ML103	77 x 54 x 28	0,27	1	kn 244,23

Nastavak...

Akumulatorske svjetiljke i pribor

Model	Napon akumulatora (V)	Model	Dimenzije (D x Š x V) (mm)	Masa (prema EPTA) (kg)	Jedinica (kom/set)	Cijena sa PDV-om	
STEXBML146	14,4	BML146	133 x 81 x 61	0,48	1	kn 141,66	
STEXBML186	18	BML186	151 x 81 x 61	0,54	1	kn 195,39	
STEXML101	10,8	ML101	119 x 52 x 55	0,25	1	kn 234,47	
STEXML705	7,2	ML705	133 x 81 x 61	0,48	1	kn 214,93	

Akumulatorske svjetiljke i pribor

Pribor za akumulatorske alate

Pribor za laserske metre



Pribor za rušenje i udarno bušenje

Pribor za bušenje i miješanje

Pribor za zavrtanje

Pribor za svjetiljke

Žarulje

Model	Naziv	Napon AC svjetiljke (V)	Za model	Jedinica (kom/set)	Cijena sa PDV-om	
193730-1	Fluorescentna žarulja		2107F, LS0714, LS1013, LS1040F, LS1214F	1	kn 29,89	
B-07303	Ksenonska svjetiljka	14,4-18	DML184	2/1	kn 41,03	
GM00001161	Fluorescentna cijev	14,4-18	DML184	1	kn 38,10	
A-30542	Žarulja	18	ML180, DML185	2/1	kn 39,52	
A-87373	Žarulja	24	DML240	2/1	kn 58,23	
192242-1	Žarulja	7,2	ML702	2/1	kn 37,12	
192545-3	Žarulja	9,6	ML902, ML903	2/1	kn 31,39	

Nastavak...

Pribor za rezanje i brušenje

Pribor za brušenje i poliranje

Pribor za blanjanje i glodanje

Pribor za multifunkcijski alat

Pribor za pleće

Pribor za pneumatske alate

Pribor za pištolje za vruć zrak



Pribor za usisivače

Pribor za vanjsku opremu

Pribor za držače alata i zaštitna oprema



Koferi, ručke, klučevi

Akumulatorske svjetiljke i pribor

	Model	Naziv	Napon AC svjetiljke (V)	Za model	Jedinica (kom/set)	Cijena sa PDV-om
	A-30673	Žarulja	9,6-12	ML121	2/1	kn 43,47
	A-83973	Žarulja	9,6-14,4	ML120, ML124, ML140, ML141, DML145	2/1	kn 37,12
	A-87367	Fluorescentna cijev	9,6-14,4	ML122, ML142	1	kn 41,03

Ostali pribor



	Model	Naziv	Za model	Jedinica (kom/set)	Cijena sa PDV-om
	GM00001157	Fleksibilne ručke	ML101	1	kn 78,16
	GM00001381	Tripod	DML805	1	kn 677,06
	GM00001396	Stega za postavljanje na cijev	DML805	1	kn 176,63



PRIBOR ZA AKUMULATORske ALATE



BL
MOTOR

Litij-ionski akumulatori i punjači s vremenima punjenja

**Brzi punjač DC18RD
za dva akumulatora**
630868-6



DC18SD
194533-6











**Punjač za četiri
akumulatora DC18SF**
196426-3



**Brzi punjač
DC18RC**
195584-2



DC18SE
(automobilski)
194621-9

	18 V Litij-ion	14,4 V Litij-ion			
6,0 Ah	 BL1860B 632F69-8		55 min Brzo punjenje	130 min 1 do 2 akumulatora 260 min 3 do 4 akumulatora	130 min
5,0 Ah	 BL1850B 632F15-1		45 min Brzo punjenje	110 min 1 do 2 akumulatora 220 min 3 do 4 akumulatora	110 min
4,0 Ah	 BL1840B 632F07-0	 BL1440 632C17-9	36 min Brzo punjenje	90 min 1 do 2 akumulatora 180 min 3 do 4 akumulatora	90 min
3,0 Ah	 BL1830B 632G12-3	 BL1430B 632G20-4	22 min Brzo punjenje	60 min 1 do 2 akumulatora 120 min 3 do 4 akumulatora	60 min
2,0 Ah	 BL1820 632B42-4		24 min Brzo punjenje	45 min 1 do 2 akumulatora 90 min 3 do 4 akumulatora	45 min
1,5 Ah	 BL1815N 632A54-1	 BL1415N 632C97-5	15 min Brzo punjenje	30 min 1 do 2 akumulatora 60 min 3 do 4 akumulatora	30 min

Litij-ionski akumulatori i punjači s vremenima punjenja



18 V
Litij-ion

14,4 V
Litij-ion

7,2 V
Litij-ion

1,5 Ah



70 min

1,5 Ah



35 min

10,8 V
Litij-ion



10,8 V
Litij-ion



4,0 Ah



60 min
Brzo punjenje

130 min

1,3 Ah



50 min

2,0 Ah



30 min
Brzo punjenje

70 min

1,5 Ah



22 min
Brzo punjenje

50 min

Optimalni sustav punjenja

22 min

za 3.0Ah akumulatore

Brzo punjenje

s hlađenjem

Punjenje pri radnim uvjetima

Akumulator koji ima nakon upotrebe temperaturu od 70°C, se puni pri temperaturi od 25°C.



Ukupno 34 min Ukupno 70 min



Ventilator

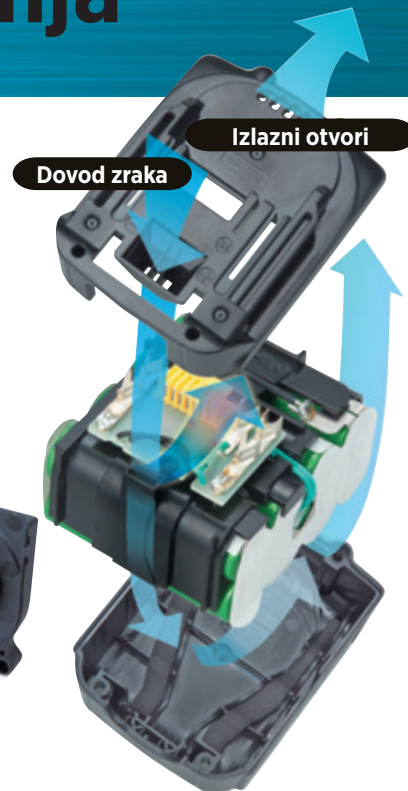

Zbog visoke temperature akumulatora nakon upotrebe, prije punjenja morate ga ohladiti. MAKITA je razvila sustav punjenja s ugrađenim ventilatorom. Vrijeme hlađenja akumulatora je zbog učinkovitijeg hlađenja znatno kraće, te omogućava brže punjenje. Uz to sustav hlađenja djeluje i za vrijeme punjenja akumulatora, te tako osigurava brzo punjenje akumulatora.

Jednakomjerno hlađenje

Dizajn akumulatora osigurava učinkovit i jednakomjeran protok zraka koji osigurava brzo i učinkovito hlađenje ćelija. Sistem jednakomjerno hladi sve ćelije i tako produžuje radni vijek akumulatora.

Optimalni protok zraka
MAKITA akumulatora

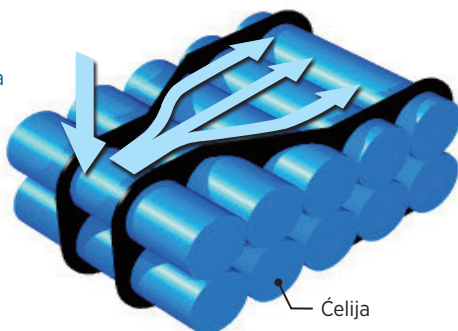

Konkurent A
Nejednakomjerno hlađenje
Smjer protoka zraka

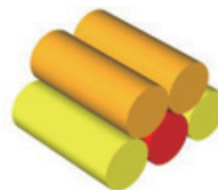

Konkurent B
Bez hlađenja
Zatvorena ćelija

Visoka

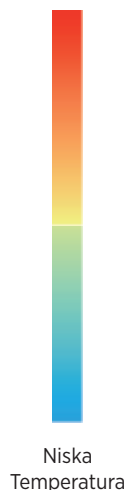

Niska
Temperatura

40% lakši



MAKITA
18V /14.4V
Ni-MH 2.8Ah

MAKITA
18V Li-ion 5.0Ah
14.4V Li-ion 5.0Ah

Punjenje bilo kada

Bez memorijskog učinka
Bez prethodnog pražnjenja aku.



Ublaživanje udaraca

Čvrsta konstrukcija



Dugotrajna pohrana

Niski stupanj samopražnjenja aku.



850 %

Izuzetna izdržljivost

Dugotrajan rad



Punjač uspostavlja komunikaciju sa svakom ćelijom u akumulatoru te nadzire električne struje, napon te temperaturu. Na taj je način omogućeno brzo i optimalno punjenje akumulatora, te njegov duži vijek trajanja.

Obično punjenje
18 V/3,0 Ah

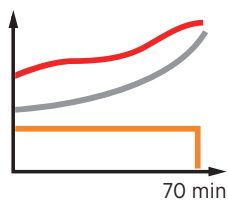

Optimalno punjenje
18 V/3,0 Ah

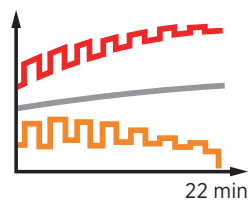

■ Napon ■ Temperatura ■ El. struja

Usporedba kapaciteta Li-ion akumulatora nakon vijeka trajanja sa starijim akumulatorima

	Li-ion 6,0 Ah	850
	Li-ion 5,0 Ah	710
	Li-ion 4,0 Ah	570
	Li-ion 3,0 Ah	430
	Ni-MH 2,8 Ah	130
	Ni-Cd 1,9 Ah	100

Navedene vrijednosti su relativne, jer je kapacitet Ni-Cd 1,9 Ah prikazana jedinicom 100.

Ugrađeni memorijski strujni krug

Ugrađeni memorijski strujni krug pohranjuje podatke o upotrebi te ih pri uključivanju posreduje punjaču.



Digitalna komunikacija



Ugrađena procesna jedinica - CPU

Središnja procesna jedinica - CPU u punjaču analizira stanje akumulatora; previsoka temperatura, prekomjerno punjenje ili pražnjenje te ga puni u skladu s dobivenim podacima, što omogućava optimalne uvjete i vrijeme punjenja te duži vijek trajanja.



Jednakomjerno punjenje

MAKITA: Ujednačeni kapacitet ćelija akumulatora

1. Akumulator je dizajniran tako da se svaka individualna ćelija jednakomjerno prazni i puni što smanjuje opasnost od prekomjernog pražnjenja akumulatora.
2. To omogućava učinkovitu upotrebu akumulatora jer je kapacitet svake ćelije jednak pa se ćelije jednakomjerno prazne.

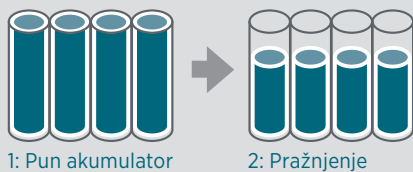

1: Pun akumulator

2: Pražnjenje

KONKURENT A: Neujednačeni kapacitet ćelija akumulatora

1. Konkurentski sistemi punjenja uzrokuju smanjenje kapaciteta pojedinih ćelija u akumulatoru zbog zahtjevnijeg rada i običnog sistema punjenja.
2. Akumulator se istroši kada se pri zahtjevnijem radu istroši ćelija s najslabijim kapacitetom. Kapacitet ostalih ćelija se ne istroši potpuno što uzrokuje smanjenje izvršenog rada jednim punjenjem akumulatora.

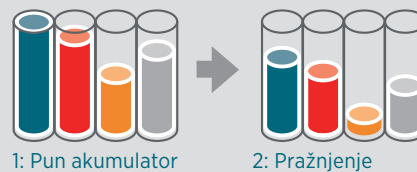

1: Pun akumulator

2: Pražnjenje

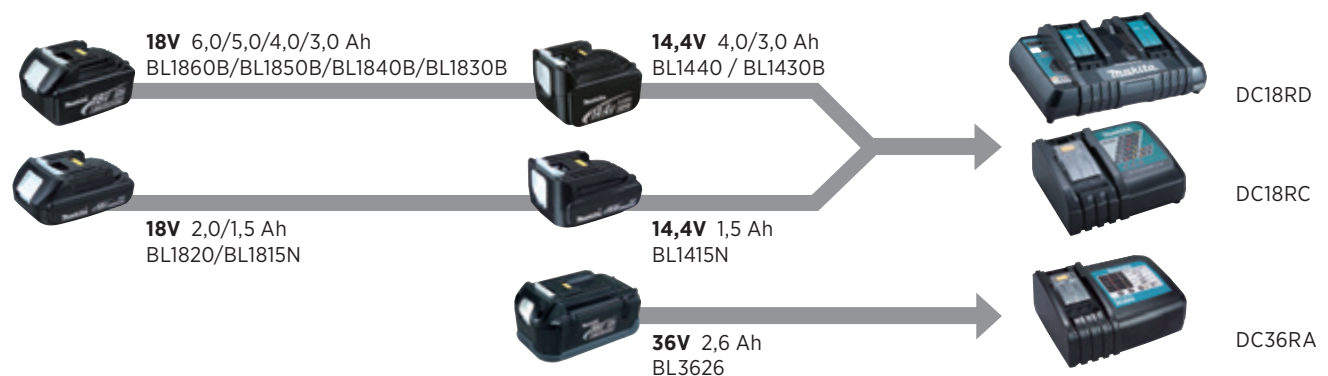

Akumulatori









Li-ion akumulatori

40 % manje masa, 180 % više kapaciteta (u usporedbi ekvivalentnim Ni-Cd akumulatorom). Punjenje moguće u svakom stanju (prazni, polu prazno, ...). Nema memorijskog efekta, visoka otpornost na udarce. Najniža razina samo-praznjenja čak i kada nije u uporabi. Neškodljiva za okoliš BL 1415, BL 1415N, BL 1430, BL 1440, BL 1815, BL 1815N, BL 1830, BL 1840, BL 3626 s inteligentnom Makstar tehnologijom punjenja.

	Model	Napon akumulatora (V)	Kapacitet akumulatora (Ah)	Vrsta akumulatora	Model	Jedinica (kom/set)	Cijena sa PDV-om
	198000-3	7,2	1,5	Li-ion	BL0715	1	kn 371,24
	194550-6	10,8	1,3	Li-ion	BL1013	1	kn 371,24
	197390-1	10,8	1,5	Li-ion	BL1015	1	kn 537,32
	197395-1	10,8	2,0	Li-ion	BL1020B	1	kn 586,16
	197403-8	10,8	4,0	Li-ion	BL1040B	1	kn 781,55
	195443-0	14,4	1,3	Li-ion	BL1415	1	kn 674,09
	198192-8	14,4	1,5	Li-ion	BL1415G	1	kn 478,70
	632c97-5	14,4	1,5	Li-ion	BL1415N	1	kn 635,01
	632G20-4	14,4	3,0	Li-ion	BL1430B	1	kn 947,63
	632C17-9	14,4	4,0	Li-ion	BL1440	1	kn 1.318,87
	198186-3	18	1,5	Li-ion	BL1815G	1	kn 615,47
							
							

Nastavak...

Pribor za akumulatorske alate

Model	Napon akumulatora (V)	Kapacitet akumulatora (Ah)	Vrsta akumulatora	Model	Jedinica (kom/set)	Cijena sa PDV-om	
632A54-1	18	1,5	Li-ion	BL1815N	1	kn 713,16	
632B42-4	18	2,0	Li-ion	BL1820	1	kn 784,48	
632G12-3	18	3,0	Li-ion	BL1830B	1	kn 1.123,48	
632F07-0	18	4,0	Li-ion	BL1840B	1	kn 1.377,48	
632F15-1	18	5,0	Li-ion	BL1850B	1	kn 1.475,18	
632F69-8	18	6,0	Li-ion	BL1860B	1	kn 1.533,79	
195410-5	36	2,2	Li-ion	BL3622A	1	kn 1.856,18	
194873-2	36	2,6	Li-ion	BL3626	1	kn 2.823,35	

Akumulatorske svjetiljke i pribor

Pribor za akumulatorske alate

Pribor za laserske metre

Pribor za rušenje i udarno bušenje

Pribor za bušenje i miješanje

Pribor za zavrtnje

Pribor za rezanje i brušenje

Pribor za brušenje i poliranje

Pribor za blanjanje i glodanje

Pribor za multifunkcijski alat

Pribor za pile

Pribor za pneumatske alate

Pribor za pištolje za vruć zrak



Pribor za usisivače

Pribor za vanjsku opremu

Pribor za držače alata i zaštitna oprema





Koferi, ručke, kjučevi

Power setovi LXT i CXT

Model	Makita ID broj	Opis	Akumulator	Punjač	Napon akumulatora (V)	Kapacitet akumulatora (Ah)	Jedinica (kom/set)	Cijena sa PDV-om	
197653-5	MKP1SY122	CXT 'Power set' u Makpac koferu 1	BL1015 x 2	DC10SA	10,8	1,5	1	kn 1.172,33	
197657-7	MKP2SA122	CXT 'Power set' u Makpac koferu 1	BL1020B x 2	DC10SA	10,8	2,0	1	kn 1.270,02	
197636-5	MKP1SM122	CXT 'Power set' u Makpac koferu 1	BL1040B x 2	DC10SA	10,8	4,0	1	kn 1.611,95	

Nastavak...

Pribor za akumulatorske alate

	Model	Makita ID broj	Opis	Akumulator	Punjač	Napon akumulatora (V)	Kapacitet akumulatora (Ah)	Jedinica (kom/set)	Cijena sa PDV-om
	197136-5	MKP1SY182	LXT power set u koferu Makpac 1	BL1815N x 2	DC18SD	18	1,5	1	kn 1.807,33
	197720-6	MKP3PF184	LXT power set u koferu Makpac 3	BL1830 x 4	DC18RD	18	3,0	1	kn 4.005,44
	197954-1	MKP1RF184	LXT power set u koferu Makpac 1	BL1830 x 4	DC18RC	18	3,0	1	kn 3.810,06
	197952-5	MKP1RF182	LXT power set u koferu Makpac 1	BL1830B x 2	DC18RC	18	3,0	1	kn 2.247,06
	197495-7	MKP1RM183	LXT power set u koferu Makpac 1	BL1840 x 3	DC18RC	18	4,0	1	kn 3.565,82
	197156-9	MKP3PM184	LXT power set u koferu Makpac 3	BL1840 x 4	DC18RD	18	4,0	1	kn 4.982,38
	197494-9	MKP1RM182	LXT power set u koferu Makpac 1	BL1840B x 2	DC18RC	18	4,0	1	kn 2.540,04
	197504-2	MKP3PM182	LXT power set u koferu Makpac 3	BL1840B x 2	DC18RD	18	4,0	1	kn 3.028,51
	197503-4	MKP3PM184	LXT power set u koferu Makpac 3	BL1840B x 4	DC18RD	18	4,0	1	kn 5.099,61
	197629-2	MKP3PT182	LXT power set u koferu Makpac 3	BL1850B x 2	DC18RD	18	5,0	1	kn 3.370,43
	197626-8	MKP3PT184	LXT power set u koferu Makpac 3	BL1850B x 4	DC18RD	18	5,0	1	kn 5.324,31

Pribor za usisivače

Pribor za vanjsku opremu

Pribor za držače alata i zaštitna oprema





Koferi, ručke, kjučevi

Pribor za akumulatorske alate





17

MAKSTAR Ni-MH akumulatori

MAKSTAR tehnologija je prva tehnologija punjenja s digitalnom komunikacijom između akumulatora i punjača. Punjač analizira podatke pohranjene u akumulatoru (povijest punjenja, temperaturu, vrstu i stanje) i izračunava optimalno punjenje kako bi se osigurao maksimalni vijek trajanja akumulatora. Integrirani sustav hlađenja za produženi vijek trajanja akumulatora. Kratko vrijeme punjenja.

Model	Napon akumulatora (V)	Kapacitet akumulatora (Ah)	Vrsta akumulatora	Model	Jedinica (kom/set)	Cijena sa PDV-om	
193631-3	9,6	1,8	Ni-MH	BH9020	1	kn 859,71	
193636-3	9,6	3,1	Ni-MH	BH9033	1	kn 1.475,18	
193345-4	12	1,8	Ni-MH	BH1220	1	kn 840,17	
193354-3	14,4	3,1	Ni-MH	BH1433	1	kn 1.504,48	

Štitnici akumulatora

Model	Naziv	Za model	Jedinica (kom/set)	Cijena sa PDV-om	
195797-5	Štitnik akumulatora za BL1415, BL1430	DTD134, DTD136, DTD137, DTS131, DDF448, DHP448	1	kn 371,24	
195798-3	Štitnik akumulatora za BL1815, BL1830	DTD146, DTD147, DTD148, DTS141, DDF458, DHP458	1	kn 381,01	
414938-7	Zaštitni poklopac akumulatora Ni-MH i Ni-Cd	Ni-MH, Ni-Cd	1	kn 4,88	
450128-8	Zaštitni poklopac akumulatora Li-ion	BL1415, BL1430, BL1440, BL1815, BL1820, BL1830, BL1840, BL1850, BL1860	1	kn 4,88	
450599-9	Štitnik akumulatora	BL1430	1	kn 86,95	

Akumulatorske svjetiljke i pribor

Pribor za akumulatorske alate

Pribor za laserske metre

Pribor za rušenje i udarno bušenje

Pribor za bušenje i miješanje

Pribor za zavrtnje

Pribor za rezanje i brušenje

Pribor za brušenje i poliranje

Pribor za blanjanje i glodanje

Pribor za multifunkcijski alat

Pribor za pile

Pribor za pneumatske alate

Pribor za pištolje za vruć zrak

Pribor za usisivače

Pribor za vanjsku opremu

Pribor za držače alata i zaštitna oprema

Koferi, ručke, kjučevi



Adapteri i punjači

Adapteri

	Model	Naziv	Model	Opis	Jedinica (kom/set)	Cijena sa PDV-om
	193682-6	Regeneracijski adapter	ADP03	Odgovara za DC18RA/SE/RC, DC24SC	1	kn 1.484,95
	193689-2	Vanjski držač akumulatora	BAP24	Vanjski adapter za MAKSTAR 24 V	1	kn 381,01
	193947-6	Adapter za blok akumulatora	ADP04	Odgovara za DC18RA/SE/RC, DC24SA/SC	1	kn 498,24
	195311-7	Vanjski držač akumulatora BAP36N	BAP36N	Vanjski adapter za BAP36N	1	kn 566,62
	195511-9	Vanjski držač akumulatora BCV01	BCV01	Konverter za 2 x BL1830 odgovara za 36V alate	1	kn 1.025,78
	197214-1	Adapter za akumulatora BCV03	BCV03	Konverter spaja 2 x 18 V u 1 x 36V akumulator	1	kn 839,19
	197580-6	Adapter za odvojeno držanje akumulatora BAP182	BAP182	Vanjski držač akumulatora za 2 x 18V aku.	1	kn 1.464,43
	ADP05	Adapter USB punjač 14,4/18V LXT	ADP05	Za 14,4 V/18 V Li-ion akumulatora LXT serije (2 USB priključka 5 V/2,1 A)	1	kn 232,51
	ADP06	Adapter USB punjač 10,8V CXT	ADP06	Za 10,8 V Li-ion akumulatora CXT serije (1 USB priključak 5 V/2,1 A)	1	kn 212,97
	GM00001605	Držač akumulatora 14,4/18V LXT za jaknu za hlađenje	/	Adapter 14,4/18V LXT za jaknu za hlađenje sa USB priključkom za DFJ201, DFJ202, DFJ207, DFJ300, DFJ304, DFJ405	1	kn 343,88
	GM00001607	Držač akumulatora 10,8V CXT za jaknu za hlađenje	/	Adapter 14,4/18V LXT za jaknu za hlađenje sa USB priključkom za DFJ201, DFJ202, DFJ207, DFJ300, DFJ304, DFJ405	1	kn 358,54
	PE00000001	Držač akumulatora za grijanu jaknu	/	Adapter za akumulator za DCJ200	1	kn 156,31

Nastavak...

Pribor za akumulatorske alate

Model	Naziv	Model	Opis	Jedinica (kom/set)	Cijena sa PDV-om	
PE00000002	Držač akumulatora 14,4/18V LXT za grijanu jaknu	/	Adapter za akumulator za DCJ200	1	kn 417,15	
PE000000037	Držač akumulatora 10,8V CXT za grijani prsluk/jaknu CJ102D, CV101D	/	Držač akumulatora 10,8V CXT za grijani prsluk/jaknu CJ102D, CV101D	1	kn 278,43	
SE000000078	AC adapter	/	Odgovara za BMR100, DMR102	1	kn 203,20	

Akumulatorske svjetiljke i pribor

Pribor za akumulatorske alate

Pribor za laserske metre

Pribor za rušenje i udarno bušenje

Pribor za bušenje i miješanje

Pribor za zavrtanje

Pribor za rezanje i brušenje

Pribor za brušenje i poliranje

Pribor za blanjanje i glodanje

Pribor za multifunkcijski alat

Pribor za pile

Pribor za pneumatske alate

Pribor za pištolje za vruć zrak

Pribor za usisivače

Pribor za vanjsku opremu

Pribor za držače alata i zaštitna oprema



Koferi, ručke, klučevi

Punjači

Model	Naziv	Model	Napon akumulatora (V)	Napon (V)	Jedinica (kom/set)	Cijena sa PDV-om	
194533-6	Punjač	DC18SD	7,2 - 18	230	1	kn 507,90	
194588-1	Punjač	DC10WA	7,2 - 10,8	230	1	kn 312,62	
194621-9	Punjač	DC18SE	7,2 - 18	12 - 24	1	kn 937,86	
195423-6	Punjač	DC18WA	7,2 - 18	230	1	kn 341,93	
195584-2	Brzi punjač	DC18RC	7,2 - 18	230	1	kn 742,47	
196426-3	Punjač za 4 akumulatora	DC18SF	14,4 - 18	230	1	kn 1.875,72	
630868-6	Brzi punjač za dva Li-ion akumulatora	DC18RD	14,4 - 18	230	1	kn 1.357,94	
197334-1	Punjač	DC10WC	10,8	230	1	kn 410,31	









Nastavak...

Pribor za akumulatorske alate

	Model	Naziv	Model	Napon akumulatora (V)	Napon (V)	Jedinica (kom/set)	Cijena sa PDV-om
	197355-3	Brzi punjač	DC10SA	10,8	230	1	kn 468,93
	194863-5	Brzi punjač	DC36RA	36	230	1	kn 1.432,87
	195471-5	Punjač	DC36WA	36	230	1	kn 952,51





Akumulatorske bušilice odvijači

Štitnici za DFL i DFT modele



	Model	Naziv	Za model	Jedinica (kom/set)	Cijena sa PDV-om
	418032-7	Štitnik žuti	BFL080F, BFL120F, BFL121FZ, BFL200F, BFL201F	1	kn 70,83
	418064-4	Štitnik plavi	BFL080F, BFL120F, BFL121FZ, BFL200F, BFL201F	1	kn 73,27
	418065-2	Štitnik crveni	BFL080F, BFL120F, BFL121FZ, BFL200F, BFL201F	1	kn 73,27
	418423-2	Štitnik žuti	BFT020F, BFT040F, BFT041F, BFT043PZ, BFT080F, BFT082F, BFT083FZ, BFT122F, BFT124F, BFT125FZ	1	kn 89,49
	418424-0	Štitnik plavi	BFT020F, BFT040F, BFT041F, BFT043PZ, BFT080F, BFT082F, BFT083FZ, BFT122F, BFT124F, BFT125FZ	1	kn 89,49
	418425-8	Štitnik crveni	BFT020F, BFT040F, BFT041F, BFT043PZ, BFT080F, BFT082F, BFT083FZ, BFT122F, BFT124F, BFT125FZ	1	kn 89,49
	418743-4	Štitnik A	BFL300F, BFL400F	1	kn 117,23
	418744-2	Štitnik A	BFL300F, BFL400F	1	kn 136,77

Nastavak...

Pribor za akumulatorske alate

Model	Naziv	Za model	Jedinica (kom/set)	Cijena sa PDV-om	
418745-0	Štitnik A	BFL300F, BFL400F	1	kn 136,77	
418746-8	Štitnik B	BFL300F	1	kn 85,87	
418750-7	Štitnik C	BFL400F	1	kn 136,77	
450331-1	Štitnik prozirni	BFT020F, BFT040F, BFT041F, BFT043PZ, BFT080F, BFT082F, BFT083FZ, BFT122F, BFT124F, BFT125FZ	1	kn 117,23	

Pribor za akumulatorski kutni udarni odvijač

Model	Naziv	Za model	Jedinica (kom/set)	Cijena sa PDV-om	
134743-3	Utični ključ za glavu račne	6940D, DTL060, DTL061, TL064D, TL065D	1	kn 135,40	
134744-1	Utični ključ za glavu račne	6940D, DTL060, DTL061, TL064D, TL065D	1	kn 138,43	
134745-9	Adapter za utični ključ	6940D, DTL060, DTL061, TL064D, TL065D	1	kn 167,06	
134746-7	Adapter priključka	6940D, DTL060, DTL061, TL064D, TL065D	1	kn 146,54	
135183-8	Kutna glava za 1/4" bitove	6940D, DTL060, DTL061, TL064D, TL065D	1	kn 879,24	
135200-4	Kutna glava za 25 mm 1/4" bitove	6940D, DTL060, DTL061, TL064D, TL065D	1	kn 830,40	
135201-2	Kutna glava za 25 mm 1/4" bitove	6940D, DTL060, DTL061, TL064D, TL065D	1	kn 830,40	
192439-2	Glava račne 21 mm	6940D, DTL060, DTL061, TL064D, TL065D	1	kn 1.416,56	

Nastavak...

Akumulatorske svjetiljke i pribor

Pribor za akumulatorske alate

Pribor za laserske mjernice

Pribor za rušenje i udarno bušenje

Pribor za bušenje i miješanje

Pribor za zavrtnje

Pribor za rezanje i brušenje

Pribor za brušenje i poliranje

Pribor za blanjanje i glodanje

Pribor za multifunkcijski alat

Pribor za pile

Pribor za pneumatske alate

Pribor za pištolje za vruć zrak



Pribor za usisivače

Pribor za vanjsku opremu

Pribor za držače alata i zaštitna oprema



Koferi, ručke, ključevi

Pribor za akumulatorske alate

	Model	Naziv	Za model	Jedinica (kom/set)	Cijena sa PDV-om
	192440-7	Ravna glava za 1/4" bitove	6940D, DTL060, DTL061, TL064D, TL065D	1	kn 537,32
	192486-3	Ravna glava za 1/4" bitove	6940D, DTL060, DTL061, TL064D, TL065D	1	kn 537,32





Nastavak za podmazivanje

Izdržljiv i lagan aluminijски cjevasti spremnik za mast sa potpuno automatskim doziranjem. Zaštitni tlačni odzračnik onemogućuje previsoki tlak glede maksimalne sigurnosti rukovatelja. Metode punjenja: kartuša, mast iz posude, mast s priključkom za punjenje. NE koristiti u načinu "udarno bušenje".

	Model	Naziv	Kapacitet kartuše (ml)	Ukupna dužina (mm)	Recommend working pressure (bar)	Maks. tlak (bar)	Prihvata alata	Jedinica (kom/set)	Cijena sa PDV-om
	P-90451	Nastavak pištolj za podmazivanje	400	457	275	550	1/4"	1	kn 928,09
	P-90489	Crijevo za pištolj za podmazivanje 24"	/	610	/	/	/	1	kn 73,27

Akumulatorska vakum pumpa za klima uređaje



Pribor za akumulatorsku vakum pumpu

	Model	Naziv	Za model	Jedinica (kom/set)	Cijena sa PDV-om
	AS000VP042	Pojas za aluminijски kofer	DVP180	1	kn 112,35
	AS00VP050M	Ulje za DVP180	DVP180	1	kn 62,52
	AS00XP808M	Manometar	DVP180	1	kn 500,19
	AS0AI154MK	Crijevo za vakumiranje	DVP180	1	kn 376,12

[Nastavak...](#)

Pribor za akumulatorske alate

23

Model	Naziv	Za model	Jedinica (kom/set)	Cijena sa PDV-om	
AS0VP007MK	Aluminijski kofer	DVP180	1	kn 750,29	
AS0VP051MK	Ventil protoka zraka s manometrom	DVP180	1	kn 1.413,00	

Akumulatorski pribor za svjetiljke i pribor

Pribor za akumulatorske alate

Pribor za laserske metre













Pribor za rušenje i udarno bušenje

Akumulatorski pištolji za brtvljenje

Držači uložaka



196352-6 600 ml Držac B za BCG180

Model	Naziv	Volumen (l)	Za model	Jedinica (kom/set)	Cijena sa PDV-om	
123221-8	Pribor klipa C	/	DCG180	1	kn 155,33	
141861-0	Držac B kompletni	/	DCG180	1	kn 179,37	
142041-1	Osovina 42 kompletna	/	DCG180	1	kn 253,81	
142042-9	Osovina 64 kompletna	/	DCG180	1	kn 291,13	
142071-2	Pribor klipa A	/	DCG180	1	kn 17,58	
142072-0	Pribor klipa B	/	DCG180	1	kn 24,42	
196351-8	Držac A za BCG180, 300ml	0,3	DCG180	1	kn 341,93	
196352-6	Držac B za BCG180, 600 ml	0,6	DCG180	1	kn 603,01	
318958-2	Spoj držača B	/	DCG180	2/1	kn 42,99	
454223-6	Spoj držača	/	DCG180	1	kn 40,05	
454226-0	Sapnica	/	DCG180	1	kn 33,22	
454275-7	Držac A	/	DCG180	1	kn 75,22	

Pribor za bušenje i miješanje

Pribor za zavrtnje

Pribor za rezanje i brušenje

Pribor za brušenje i poliranje

Pribor za blanjanje i glodanje

Pribor za multifunkcijski alat

Pribor za pleće

Pribor za pneumatske alate

Pribor za pištolje za vruć zrak

Pribor za usisivače

Pribor za vanjsku opremu



Pribor za držače alata i zaštitna oprema

Koferi, ručke, ključevi

Akumulatorske suhomontažne pile

Oštrice

Dubinu reza je moguće prilagoditi debljini gips ploče.

	Model	Materijal oštrice	Ukupna dužina (mm)	Širina (mm)	Debljina oštrice (mm)	Prikladno za	Za model	Jedinica (kom/set)	Cijena sa PDV-om
	B-49703	HCS	55	18	0,55	suhi zid	DSD180, SD100D	2/1	kn 160,22
	B-49719	HCS	55	18	0,55	drvo	DSD180, SD100D	2/1	kn 203,20

Akumulatorski rezač čeličnih šipki DSC250



TCT listovi pile

Model	List pile (Ø) (mm)	Provrt lista pile (Ø) (mm)	Broj zuba	Maks. broj okretaja (min ⁻¹)	Jedinica (kom/set)	Cijena sa PDV-om
SC09002890	110	15	24	2.200	1	kn 1.226,56

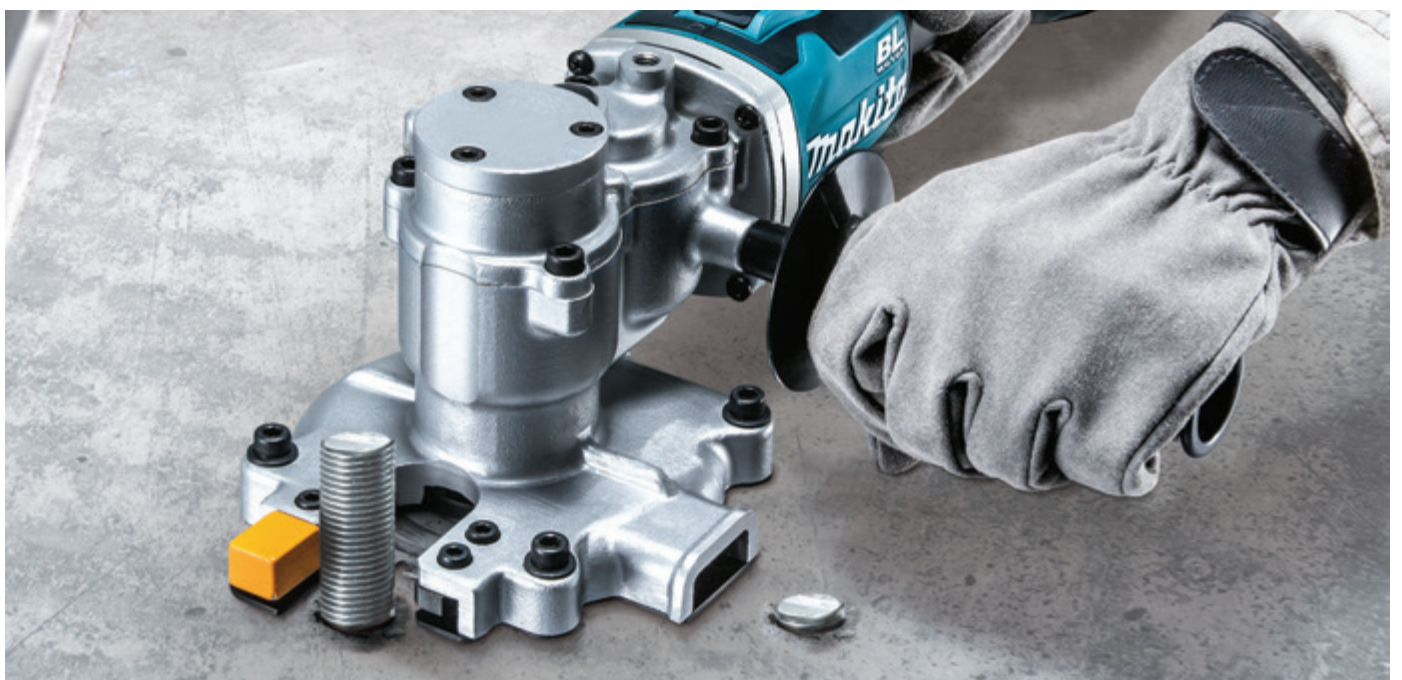

PRIBOR ZA LASERSKE METRE



Stalci za lasere i ostali pribor

Stalci



	Model	Naziv	Veličina navoja	Visina (mm)	Za model	Jedinica (kom/set)	Cijena sa PDV-om
	A-89501	Tronožac	5/8"	400-1.140	SKR200Z	1	kn 762,01
	P-81088	Tronožac	5/8"	1.650	SKR200Z	1	kn 845,54
	P-81315	Tronožac	5/8"	1.000 - 2.700	SKR200Z	1	kn 2.246,96

Ostali pribor

	Model	Naziv	Za model	Jedinica (kom/set)	Cijena sa PDV-om
	LE00785519	Kuglični adapter 1/4"	SK102Z, SK103PZ, SK104Z	1	kn 214,93
	LE00785633	Magnetni držač 5/8"-1/4"	SK102Z, SK103PZ, SK104Z	1	kn 137,75
	LE00785636	Namjenska torba	SK102Z	1	kn 224,70
	LE00785637	Zidni nosač 1/4"	SK102Z, SK103PZ, SK104Z	1	kn 1.094,17
	LE00785638	Ciljna pločica	LD050P, LD080P, LD100P, SK102Z, SKR200Z, SK103PZ, SK104Z	1	kn 169,99
	LE00785640	Laserski detektor	SK102Z, SK103PZ, SK104Z	1	kn 1.348,17
	LE00796587	Prijemnik LR150	SKR200Z	1	kn 2.833,12

Nastavak...

Pribor za laserske metre

Model	Naziv	Za model	Jedinica (kom/set)	Cijena sa PDV-om	
LE00796588	Daljinski upravljač RC30	SKR200Z	1	kn 576,39	
P-81309	Šipka za mjerenje 4 m	SKR200Z, SKR102Z	1	kn 937,86	
TK0LEG2000	Zaštitne naočale	LD050P, LD080P, LD100P, SK102Z, SKR200Z, 103PZ, SK104Z	1	kn 117,23	



- Akumulatorske svjetiljke i pribor
- Pribor za akumulatorske alate
- Pribor za laserske metre**
- Pribor za rušenje i udarno bušenje
- Pribor za bušenje i miješanje
- Pribor za zavrtnje
- Pribor za rezanje i brušenje
- Pribor za brušenje i poliranje
- Pribor za blanjanje i glodanje
- Pribor za multifunkcijski alat
- Pribor za pile
- Pribor za pneumatske alate
- Pribor za pištolje za vruć zrak
- Pribor za usisivače
- Pribor za vanjsku opremu
- Pribor za držače alata i zaštitna oprema
- Koferi, ručke, ključevi

PRIBOR ZA RUŠENJE I UDARNO BUŠENJE

SDS-Plus



SDS-MAX



4-Plus



13 mm šesterokuti prihvat alata



17 mm šesterokuti prihvat alata



19 mm šesterokuti prihvat alata



21 mm šesterokuti prihvat alata



28,6 mm šesterokuti prihvat alata



30 mm šesterokuti prihvat alata



Armirani beton



Beton



Led



Cigla



AVT & SOFT
ANTI VIBRATION TECHNOLOGY **NO LOAD**

TIPOVI DLIJETA I PRIHVATA

Prihvat:

Prikladan za modele:

SDS-Plus



Za sve alate sa SDS-Plus prihvatom



SDS-MAX



Za sve alate sa SDS-MAX prihvatom



GKW prihvat,
B-tip



HR3520B/HR3850B/HR5000



Šesterokutni prihvat,
13 mm, 4 oštrice



8035NB/HR3510/HR3520/
HR3850/HR3500



Dlijeta i igle,
šesterokutni prihvat,
17 mm



HM0810T/M8600



Šesterokutni prihvat,
19 mm, K-tip



HR3850K/HR500K



Šesterokutni prihvat,
19 mm, K-tip



HM1200K/HR3850K/HR500K



Šesterokutni prihvat,
19 mm, B-tip



HM1200B



Šesterokutni prihvat,
19 mm, B-tip



HM0810B



Šesterokutni prihvat,
19 mm



HK1800/HK1810



Šesterokutni prihvat,
21 mm



HM1200



Šesterokutni prihvat,
28,6 mm, B-tip



HM1812/HM1810/HM1801/HM1800/
HM1307CB/HM1304B/HM1303B



Šesterokutni prihvat,
30 mm



HM1317C/HM1307C/HM1304/HM1300



Šesterokutni prihvat,
30 mm



HM1400 (prihvat okrenut za 90°)



Nemesis svrdla za bušilicu-čekić



Rješava probleme

Bušenje armiranog betona više nije igra pogađanja šipki, jer one ne predstavljaju prepreku za Nemesis svrdla. Također su savršena za upotrebu na najčvršćem prirodnom kamenu.

Odlična glava svrdla za precizno bušenje

Jedinstvena geometrija glave osigurava precizno bušenje rupa. Savršena za kritično postavljanje sidra, te pri bušenju na određenoj točki.

Dulji vijek trajanja

Nemesis svrdla traju i do 50% duže od konvencionalnih svrdla.



HM točka za centriranje iz jednog komada, te inovativni dizajn žljebova s nižim vibracijama i visokih performansa prilikom bušenja armiranog betona.

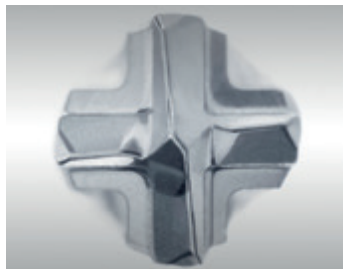

4 HM simetrične oštrice za jednoliku raspodjelu opterećenja. Nemesis svrdla se ne zaustavljaju prilikom udara u čeličnu šipku.



Poduprti bočni rubovi, veliko područje između karbidom prekrivenih oštrica i čelične jezgre svrdla osigurava sigurnu upotrebu i odličnu torzijsku rigidnost.



Vrh za centriranje omogućava bušenje na određenoj točki velikom preciznošću.



PGM oznaka za precizno bušenje tijekom cjelokupnog vijeka trajanja svrdla.

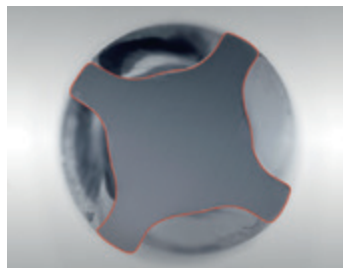

Simetrična spirala s 4 žljeba omogućava jednoliku raspodjelu opterećenja po dužini trupa svrdla.



Optimizirana snaga jezgre žljebova omogućava bušenje s niskim vibracijama i izuzetnu otpornost na prijelome.

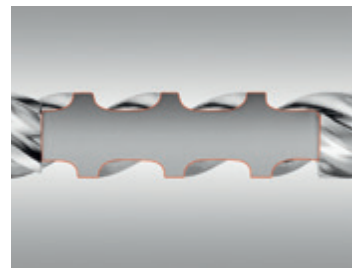

Geometrija žljebova velikog volumena omogućava optimalno skidanje ostataka bušenja.

Svrkla za SDS-Plus udarne bušilice

Dvorezna V-Plus svrdla

V-PLUS svrdla su posljedica daljnjeg razvoja 4 PLUS svrdla koja su prodana u preko milijun primjeraka. Ona postavljaju nove standarde kvalitete.

V-PLUS svrdla su do 12% brža pri bušenju od 4-PLUS svrdla. Konusna geometrija spirale omogućava veće brzine bušenja i iznimnu izdržljivost. Idealna su za upotrebu s akumulatorskim udarnim bušilicama.

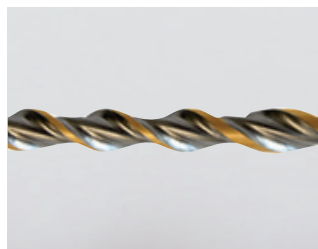

Veći nagib spirale uz trup svrdla daje više čvrstoće svrdlu i bolji transfer energije udarca. Spirala je dizajnirana na način da pruža manje trenja za bolje odnošenje odrezanog materijala i veće brzine bušenja. Središte svrdla je čvršće što smanjuje rizik od loma.



Nazubljeni rubovi stvaraju mikro pukotine u materijalu što stvara zamjetljivo veće brzine bušenja.



Vrh za centriranje s glatkim prijelazom na rubove omogućava neposredno bušenje na odabranoj točki, te sprječava klizanje na glatkim površinama.



Veći ukošeni rubovi (+35%) smanjuju rizik od zaglavljivanja svrdla u šipkama u ojačanom betonu.



TCT svrdlo za udarne bušilice SDS-PLUS



Proizvod	Standardni	S vrhom za centriranje	V-PLUS	NEMESIS
Raspon	★★	★★★	★★★★	★★★★★
Karbid				
Vrh	2 oštrice	2 oštrice i vrh za centriranje	2 oštrice i vrh za centriranje	4 oštrice
Žlijeb	Standardni s 2 žlijeba	Standardni s 2 žlijeba	Visoka izdržljivost s 2 žlijeba	Visoka izdržljivost s 4 žlijeba
Brzina	4	5	5	3
Radni vijek	3	3	3	5
Lako pozicioniranje	3	5	5	5
Točnost	3	3	3	5
Sprečavanje zaglavljivanja u armiranju	-	-	-	5

Pribor za rušenje i udarno bušenje

Pribor za udarne alate s SDS-Plus prihvatom

Svrkla SDS-Plus Nemesis

Bušenje armiranog betona više nije igra traženja, armaturne šipke nisu prepreka za Nemesis svrdlo. Također je savršena za bušenje najtvrdog prirodnog kamena. Jedinstvena simetrična geometrija glave svrdla osigurava preciznost pri bušenju rupe. Savršeno za kritično učvršćivanje sidra i na mjestima gdje je potrebno bušenje na određenoj točki. Nemesis će izbušiti i do 50 % više rupa u usporedbi s normalnim rotacijskim udarnim svrdlima.



NEMESIS



Model	Promjer Ø (mm)	Ukupna dužina (mm)	Radna dužina (mm)	Jedinica (kom/set)	Cijena sa PDV-om
B-11623	5	110	50	1	kn 38,11
B-11639	5	160	100	1	kn 49,82
B-11645	5,5	110	50	1	kn 45,92
B-11651	5,5	160	100	1	kn 49,82
B-11667	6	110	50	1	kn 37,73
B-11673	6	160	100	1	kn 41,14
B-11689	6	210	150	1	kn 52,33
B-11695	6	260	200	1	kn 64,65
B-11704	6	310	250	1	kn 110,39
B-16396	6	160	100	10/1	kn 478,70
B-11710	6,5	160	100	1	kn 53,08
B-11726	6,5	210	150	1	kn 72,23
B-11732	6,5	260	200	1	kn 89,30
B-11748	6,5	310	250	1	kn 107,31
B-11754	7	110	50	1	kn 53,73
B-11760	7	160	100	1	kn 57,64
B-11776	8	110	50	1	kn 53,73
B-11782	8	160	100	1	kn 47,21
B-11798	8	210	150	1	kn 52,89
B-11807	8	260	200	1	kn 64,65
B-13328	8	310	250	1	kn 119,19
B-13708	8	460	410	1	kn 169,99
B-16508	8	160	100	10/1	kn 537,32
B-16514	8	210	150	10/1	kn 595,93
B-11813	10	110	50	1	kn 62,52
B-11829	10	160	100	1	kn 53,84
B-11835	10	210	150	1	kn 58,96
B-11841	10	260	200	1	kn 69,20
B-11857	10	310	250	1	kn 84,37
B-11863	10	450	400	1	kn 180,73
B-13334	10	1000	940	1	kn 488,08
B-16542	10	160	100	10/1	kn 595,93
B-16558	10	210	150	10/1	kn 658,46
B-11879	12	160	100	1	kn 56,88
B-11885	12	210	150	1	kn 69,77
B-11891	12	260	200	1	kn 79,44
B-11900	12	310	250	1	kn 137,75
B-11916	12	450	400	1	kn 191,48
B-13340	12	1000	950	1	kn 517,78
B-35411	13	260	200	1	kn 161,19
B-11922	14	160	100	1	kn 102,58
B-11938	14	210	150	1	kn 107,88
B-11944	14	310	250	1	kn 159,24
B-11950	14	450	400	1	kn 203,20
B-13356	14	1000	950	1	kn 532,43
B-14211	15	210	150	1	kn 156,31
B-14227	15	260	200	1	kn 176,83

Nastavak...

Akumulatorske svjetiljke i pribor

Pribor za akumulatorske alate

Pribor za laserske mjere

Pribor za rušenje i udarno bušenje

Pribor za bušenje i miješanje

Pribor za zavrtanje

Pribor za rezanje i brušenje

Pribor za brušenje i poliranje

Pribor za blanjanje i glodanje

Pribor za multifunkcijski alat

Pribor za ple

Pribor za pneumatske alate

Pribor za pištolje za vruć zrak

Pribor za usisivače

Pribor za vanjsku opremu

Pribor za držače alata i zaštitna oprema

Koferi, ručke, ključevi

Pribor za rušenje i udarno bušenje

Model	Promjer Ø (mm)	Ukupna dužina (mm)	Radna dužina (mm)	Jedinica (kom/set)	Cijena sa PDV-om
B-13362	16	160	100	1	kn 159,24
B-13378	16	210	150	1	kn 144,66
B-13390	16	310	250	1	kn 214,93
B-13409	16	450	400	1	kn 216,70
B-13415	16	1000	950	1	kn 606,68
B-12055	18	250	200	1	kn 227,53
B-12061	18	450	400	1	kn 258,89
B-12077	20	250	200	1	kn 245,70
B-12083	20	450	400	1	kn 295,04
B-12099	22	450	400	1	kn 371,24
B-12186	22	250	200	1	kn 277,45
B-12108	24	250	200	1	kn 347,50
B-12114	24	450	400	1	kn 410,31
B-12120	25	250	200	1	kn 353,65
B-12136	25	450	400	1	kn 459,16
B-12142	28	250	200	1	kn 416,96
B-12158	28	450	400	1	kn 533,41
B-12164	30	250	200	1	kn 468,54
B-12170	30	450	400	1	kn 558,32
B-12192	32	450	400	1	kn 616,25

Svrdla SDS-Plus V-Plus

V-Plus svrdla postavljaju nove standarde kvalitete. Konusna geometrija spirale omogućava veće brzine bušenja i iznimnu izdržljivost. Idealna su za upotrebu s akumulatorskim udarnim bušilicama.



Model	Promjer Ø (mm)	Ukupna dužina (mm)	Radna dužina (mm)	Jedinica (kom/set)	Cijena sa PDV-om
B-46492	5	110	50	1	kn 23,45
B-46501	5	160	100	1	kn 31,26
B-46517	6	110	50	1	kn 18,67
B-46523	6	160	100	1	kn 20,26
B-47391	6,5	160	100	1	kn 74,20
B-47400	6,5	210	150	1	kn 97,56
B-47416	6,5	260	200	1	kn 130,53
B-47422	6,5	310	250	1	kn 187,56
B-47438	7	110	50	1	kn 28,33
B-47444	7	160	100	1	kn 31,26
B-46539	8	110	50	1	kn 28,33
B-46545	8	160	100	1	kn 25,01
B-47472	8	210	150	1	kn 38,10
B-47488	8	260	200	1	kn 41,69
B-47525	8	600	550	1	kn 137,75
B-46551	10	110	50	1	kn 32,24
B-46567	10	160	100	1	kn 27,35
B-47569	10	210	150	1	kn 36,73
B-47575	10	260	200	1	kn 44,96
B-47581	10	310	250	1	kn 53,14
B-47634	10	1000	950	1	kn 341,93
B-47640	11	160	100	1	kn 42,01
B-47662	11	260	200	1	kn 57,64
B-46573	12	160	100	1	kn 33,53
B-47684	12	210	150	1	kn 39,86
B-47690	12	260	200	1	kn 53,14
B-47721	12	450	400	1	kn 109,42

Nastavak...

Pribor za rušenje i udarno bušenje

Model	Promjer Ø (mm)	Ukupna dužina (mm)	Radna dužina (mm)	Jedinica (kom/set)	Cijena sa PDV-om
B-47737	12	600	550	1	kn 159,24
B-47759	12	1000	950	1	kn 399,57
B-46589	14	160	100	1	kn 57,64
B-47802	14	210	150	1	kn 62,52
B-47818	14	260	200	1	kn 64,58
B-47830	14	450	400	1	kn 109,42
B-47846	14	600	550	1	kn 159,24
B-47852	14	1000	950	1	kn 399,57
B-47911	16	210	150	1	kn 83,04
B-47933	16	310	250	1	kn 100,62
B-47949	16	450	400	1	kn 159,24
B-47955	16	600	550	1	kn 185,62
B-47961	16	800	750	1	kn 293,08
B-47977	16	1000	950	1	kn 449,39
B-48000	18	200	150	1	kn 137,75
B-48016	18	300	250	1	kn 159,24
B-48022	18	450	400	1	kn 203,20
B-48038	18	600	550	1	kn 244,23
B-48044	18	1000	950	1	kn 508,01
B-48072	20	200	150	1	kn 159,24
B-48088	20	300	250	1	kn 180,73
B-48094	20	450	400	1	kn 244,23
B-48125	20	1000	950	1	kn 566,62
B-48131	22	250	200	1	kn 214,93
B-48147	22	450	400	1	kn 311,64
B-48197	24	250	200	1	kn 274,52
B-48206	24	450	400	1	kn 332,16
B-48212	24	600	550	1	kn 381,01
B-48228	25	250	200	1	kn 293,08
B-48234	25	450	400	1	kn 353,65
B-48262	26	250	200	1	kn 311,64
B-48278	26	450	400	1	kn 375,14

Svrdla SDS-Plus sa centrirnim vrhom



Model	Promjer Ø (mm)	Ukupna dužina (mm)	Radna dužina (mm)	Jedinica (kom/set)	Cijena sa PDV-om
B-54128	5	110	42	1	kn 14,65
B-54134	5	160	92	1	kn 15,63
B-54140	6	110	42	1	kn 14,65
B-54156	6	160	92	1	kn 15,63
B-54162	6	210	140	1	kn 17,58
B-54178	8	110	42	1	kn 15,63
B-54184	8	160	92	1	kn 16,61
B-54190	10	160	92	1	kn 18,56
B-54209	10	210	140	1	kn 19,54
B-54215	12	160	92	1	kn 20,52
B-54221	12	210	140	1	kn 23,45
B-55859	4	110	42	1	kn 14,65
B-55865	5,5	110	42	1	kn 14,65
B-55871	5,5	160	92	1	kn 15,63
B-55887	6,5	110	42	1	kn 15,63
B-55893	6,5	110	42	1	kn 15,63

Nastavak...

Akumulatorske svjetiljke i pribor
 Pribor za akumulatorske alate
 Pribor za laserske metre
 Pribor za rušenje i udarno bušenje
 Pribor za bušenje i miješanje
 Pribor za zavrtanje
 Pribor za rezanje i brušenje
 Pribor za brušenje i poliranje
 Pribor za blanjanje i glodanje
 Pribor za multifunkcijski alat
 Pribor za pile
 Pribor za pneumatske alate
 Pribor za pištolje za vruć zrak
 Pribor za usisivače
 Pribor za vanjsku opremu
 Pribor za držače alata i zaštitna oprema
 Koferi, ručke, ključevi

Pribor za rušenje i udarno bušenje

Model	Promjer Ø (mm)	Ukupna dužina (mm)	Radna dužina (mm)	Jedinica (kom/set)	Cijena sa PDV-om
B-55902	6,5	210	140	1	kn 18,56
B-55918	6,5	260	190	1	kn 20,52
B-55924	7	110	42	1	kn 15,63
B-55930	7	160	92	1	kn 15,63
B-55946	7	210	140	1	kn 18,56
B-55952	8	210	140	1	kn 19,54
B-55968	8	260	190	1	kn 22,47
B-55974	9	160	92	1	kn 18,56
B-55980	10	110	42	1	kn 17,58
B-55996	10	260	190	1	kn 26,38
B-56007	10	310	240	1	kn 28,33
B-56013	10	460	390	1	kn 48,85
B-56029	12	260	190	1	kn 31,26
B-56035	12	350	280	1	kn 37,12
B-56041	12	460	390	1	kn 54,71
B-56057	13	160	92	1	kn 30,29
B-56063	14	160	92	1	kn 35,17
B-56079	14	210	140	1	kn 39,08
B-56085	14	260	190	1	kn 43,96
B-56091	14	350	280	1	kn 46,89
B-56100	14	460	390	1	kn 60,57
B-56116	16	160	92	1	kn 38,10
B-56122	16	210	140	1	kn 43,96
B-56138	16	310	240	1	kn 54,71
B-56144	16	350	280	1	kn 54,71
B-56150	16	460	390	1	kn 69,36
B-56465	17	210	140	1	kn 55,69
B-56471	17	350	280	1	kn 70,34

Svrkla SDS-Plus Standard

SDS-Plus svrdla s 2 oštrice pogodna su za zidove i beton. Čvrsti vrh iz karbida s točkom za centriranje i optimiziranim žljebovima nudi visoke brzine bušenja za građevinare, jeftina opcija. TCT vrh proizveden prema DIN 8039 dostupan je u veličinama od 3,5 do 30 mm promjera.



Model	Promjer Ø (mm)	Ukupna dužina (mm)	Radna dužina (mm)	Jedinica (kom/set)	Cijena sa PDV-om
D-16950	3,5	90	30	1	kn 8,79
D-00016	4	110	50	1	kn 8,79
D-00022	5	110	50	1	kn 8,79
D-00038	5	160	100	1	kn 8,79
D-00044	5,5	110	50	1	kn 8,79
D-00050	6	110	50	1	kn 8,79
D-00066	6	160	100	1	kn 8,79
D-00072	6	210	150	1	kn 10,75
D-00088	6,5	110	50	1	kn 8,79
D-00094	6,5	160	100	1	kn 8,79
D-45082	6,5	210	140	1	kn 11,63
D-00103	7	110	50	1	kn 8,79
D-00119	7	160	100	1	kn 10,75
D-00125	8	110	50	1	kn 8,79
D-00131	8	160	100	1	kn 10,75
D-00147	8	210	150	1	kn 11,72
D-00153	8	260	200	1	kn 13,68
D-00169	9	210	150	1	kn 11,72

[Nastavak...](#)

Pribor za rušenje i udarno bušenje

Model	Promjer Ø (mm)	Ukupna dužina (mm)	Radna dužina (mm)	Jedinica (kom/set)	Cijena sa PDV-om
D-00175	10	160	100	1	kn 10,75
D-00181	10	210	150	1	kn 13,68
D-00197	10	260	200	1	kn 14,36
D-00206	10	310	250	1	kn 17,39
D-17538	10	460	400	1	kn 35,95
D-00212	11	160	100	1	kn 10,75
D-00228	12	160	100	1	kn 11,72
D-00234	12	210	150	1	kn 14,36
D-00240	12	260	200	1	kn 15,63
D-16271	12	460	400	1	kn 37,12
D-00256	13	160	100	1	kn 13,68
D-00262	14	160	100	1	kn 16,61
D-00278	14	260	200	1	kn 21,10
D-17544	14	460	400	1	kn 39,08
D-00284	15	160	100	1	kn 19,54
D-17550	15	460	400	1	kn 49,82
D-00290	16	210	150	1	kn 23,45
D-00309	16	310	250	1	kn 28,33
D-16287	16	460	400	1	kn 46,89
D-00315	17	210	150	1	kn 27,35
D-00321	18	210	150	1	kn 28,33
D-00337	18	300	240	1	kn 37,12
D-17566	18	460	400	1	kn 55,59
D-00343	19	210	150	1	kn 34,97
D-16293	19	460	400	1	kn 72,00
D-00359	20	210	150	1	kn 38,10
D-00365	20	310	250	1	kn 46,40
D-15235	20	460	400	1	kn 60,57
D-00371	22	260	200	1	kn 48,46
D-08062	22	310	250	1	kn 53,73
D-15241	22	460	400	1	kn 68,39
D-16302	24	460	400	1	kn 72,29
D-00387	25	260	200	1	kn 60,57
D-08517	25	310	250	1	kn 65,45
D-15257	25	460	400	1	kn 83,04
D-00393	26	260	200	1	kn 68,39
D-08078	26	310	250	1	kn 86,95
D-15263	26	460	400	1	kn 96,42
D-16318	28	460	400	1	kn 109,91
D-17572	30	460	400	1	kn 142,54

Svrkla SDS-plus za led



Model	Promjer Ø (mm)	Ukupna dužina (mm)	Radna dužina (mm)	Jedinica (kom/set)	Cijena sa PDV-om
821700-1	32	450	400	1	kn 889,01

Akumulatorske svjetiljke i pribor

Pribor za akumulatorske alate

Pribor za laserske razine

Pribor za rušenje i udarno bušenje

Pribor za bušenje i miješanje

Pribor za zavrtanje

Pribor za rezanje i brušenje

Pribor za brušenje i poliranje

Pribor za blanjanje i glodanje

Pribor za multifunkcijski alat

Pribor za plećenje

Pribor za pneumatske alate

Pribor za pištolje za vruć zrak

Pribor za usisivače

Pribor za vanjsku opremu



















Pribor za držače alata i zaštitna oprema

Koferi, ručke, kjučevi

Pribor za rušenje i udarno bušenje



Dlijeta SDS-Plus



	Model	Naziv	Širina (mm)	Ukupna dužina (mm)	Jedinica (kom/set)	Cijena sa PDV-om
	343411-9	SDS-Plus Oštrica	100	/	1	kn 332,16
	D-61042	SDS - Plus široko dlijeto	80	150	1	kn 113,32
	A-30106	SDS-plus strugač	100	160	1	kn 732,70
	P-25105	SDS - Plus dlijeto za drvo	20	170	1	kn 169,99
	P-25111	SDS - Plus dlijeto za drvo	30	170	1	kn 244,23
	A-30483	Široko dlijeto SDS-plus	40	200	1	kn 79,44
	P-05527	Široko dlijeto SDS-plus	40	200	1	kn 108,82
	P-24941	SDS-Plus Široko dlijeto	40	200	1	kn 93,28
	P-25080	SDS-Plus Dlijeto za utore	22	240	1	kn 95,93
	B-14059	SDS-Plus Široko dlijeto	40	250	1	kn 137,75
	D-61020	SDS - Plus široko dlijeto	80	250	1	kn 118,21
	P-05505	Šiljato dlijeto SDS-Plus	/	250	1	kn 88,90
	P-05511	Plosnato dlijeto SDS-Plus	20	250	1	kn 73,18
	P-05533	SDS-Plus Dlijeto za utore	22	250	1	kn 148,49
	P-24935	Široko dlijeto SDS-plus	60	250	1	kn 129,87
	P-24957	SDS-Plus Široko dlijeto	60	250	1	kn 169,99
	P-24963	SDS-Plus Dlijeto za utore	22	250	1	kn 244,23
	P-25068	Šiljato dlijeto SDS-Plus	/	250	1	kn 48,34

Nastavak...

Pribor za rušenje i udarno bušenje

Model	Naziv	Širina (mm)	Ukupna dužina (mm)	Jedinica (kom/set)	Cijena sa PDV-om	
P-25074	Plosnato dljeto SDS-Plus	20	250	1	kn 50,43	
B-14071	SDS-plus Dlijeto za pločice	40	260	1	kn 144,09	
P-63987	Dlijeto za keramičke pločice SDS-plus	40	260	1	kn 137,75	

Akumulatorske svjetiljke i pribor

Pribor za akumulatorske alate

Pribor za laserske metre

Pribor za rušenje i udarno bušenje

Pribor za bušenje i miješanje

Pribor za zavrtanje

Pribor za rezanje i brušenje

Pribor za brušenje i poliranje

Pribor za blanjanje i glodanje

Pribor za multifunkcijski alat

Pribor za pile

Pribor za pneumatske alate

Pribor za pištolje za vruć zrak

Pribor za usisivače

Pribor za vanjsku opremu







Pribor za držače alata i zaštitna oprema

Koferi, ručke, ključevi

Krunska svrdla SDS Plus





Univerzalna krunska pila, pogodna za vodoinstalatore, električare, tesare i graditelje. Može prerezati široku paletu materijala, uključujući, cigle, gips ploče, plastiku, melamin, tvrdo drvo, ivericu i MDF. Robusna i izdržljiva sa snažnim TCT zubima daje izvrsne rezultate.



Model	Naziv	Promjer Ø (mm)	Ukupna dužina (mm)	Dubina bušenja (mm)	Jedinica (kom/set)	Cijena sa PDV-om	
P-26191	SDS-Plus Kruna za bušenje	40	80	60	1	kn 429,85	
P-26200	SDS-Plus Kruna za bušenje	50	80	60	1	kn 537,32	
P-26216	SDS-Plus Kruna za bušenje	65	72	60	1	kn 566,62	
P-26222	SDS-Plus Kruna za bušenje	80	72	60	1	kn 595,93	
P-64347	Centralno svrdlo	8	120	80	1	kn 44,94	
P-67745	Adapter za krunska svrdla SDS plus / M16	/	105	/	1	kn 166,08	





Glave bušilica i adapteri SDS-Plus



Model	Naziv	Za model	Jedinica (kom/set)	Cijena sa PDV-om	
122331-8	SDS-Plus adapter	HR2000	1	kn 159,24	
122573-4	SDS-Plus Adapter	SDS-Plus	1	kn 88,90	
122574-2	SDS-Plus Adapter sa steznom glavom s ključem	SDS-Plus	1	kn 463,85	
125420-8	Brzostezna glava	HR3210FCT	1	kn 605,70	

Nastavak...

Pribor za rušenje i udarno bušenje

	Model	Naziv	Za model	Jedinica (kom/set)	Cijena sa PDV-om	
Akumulatorski svjetiljke i pribor		194079-2	Brzostezna glava	HR2450T, HR2470T, HR2630T, HR2810T, HR2811FT, BHR261T, BHR243, HR2610T, HR2611FT, DHR243, DHR264, BHR262T, HR2300, HR2631F	1	kn 566,62
Pribor za akumulatorske alate		194080-7	Brzoizmjenjiva glava za SDS-Plus svrdla	HR2450T, HR2470T, HR2810T, HR2811FT, BHR261T, BHR243, HR2610T, HR2611FT, DHR243, DHR264, BHR262T, HR2300T, HR2631F, HR2630T	1	kn 204,63
Pribor za laserske mjere		194568-7	Brzostezna glava	HR3210FCT	1	kn 732,70
Pribor za rušenje i udarno bušenje		195870-1	Uređaj za skidanje svrdla	BTW250, BTW450, TW1000, DTW250, DTW450	1	kn 967,17
Pribor za bušenje i miješanje		196173-6	Brzostezna glava	HR2450T, HR2470T, HR2810T, HR2811FT, BHR261T, BHR243, HR2610T, HR2611FT	1	kn 919,30
Pribor za zavrtnje		P-21646	SDS-Plus Adapter za 1/4" bitove, 78 mm	HR2010, HR2020, HR2230, HR2432, HR2440, HR2450T, HR2450FT, HR2460, HR2470T, HR2470FT, HR2810, HR2811FT, HR3000, HR3200, HR3200C, HR3210C, HR3210TCT	1	kn 83,04
Pribor za rezanje i brušenje		P-34833	Stezna glava s ključem i SDS-plus adapterom	SDS-Plus	2/1	kn 232,12

Pribor za udarne alate s SDS-MAX prihvatom

Svrdla SDS-MAX MAK4

Premium SDS-MAX dinamična bušilica s glavom s 4-oštrice. Simetrična geometrija glave s vrhom za centriranje za optimalne rezultate u slučaju kontakta s armaturom. Skraćene spiralne zavojnice i stožasti žljebovi za prašinu za veoma brzo uklanjanje materijala kroz dvostruke žljebove velikog volumena. MAK4 značajno povećava parametre učinkovitosti brzine bušenja i vijeka trajanja. Promjer bitova 12 - 15 mm s 2-oštrice.



Model	Promjer Ø (mm)	Ukupna dužina (mm)	Radna dužina (mm)	Jedinica (kom/set)	Cijena sa PDV-om
P-17033	12	340	200	1	kn 311,64
P-17049	12	540	400	1	kn 399,57
P-17055	12	690	500	1	kn 566,62
P-17077	14	340	200	1	kn 332,16
P-17083	14	540	400	1	kn 331,78
P-17108	15	340	200	1	kn 353,65
P-17114	15	540	400	1	kn 423,99
P-77730	16	340	200	1	kn 375,14
P-77746	16	540	400	1	kn 338,60
P-77752	16	940	800	1	kn 521,68
P-77768	16	1320	1180	1	kn 1.330,59
P-77774	18	340	200	1	kn 375,14
P-77780	18	540	400	1	kn 360,03
P-77796	18	940	800	1	kn 546,99
P-77805	18	1320	1180	1	kn 1.346,22
P-77811	20	320	200	1	kn 399,57
P-77827	20	520	400	1	kn 378,99

Nastavak...

Pribor za rušenje i udarno bušenje

Model	Promjer Ø (mm)	Ukupna dužina (mm)	Radna dužina (mm)	Jedinica (kom/set)	Cijena sa PDV-om
P-77833	20	920	800	1	kn 693,63
P-77849	20	1320	1180	1	kn 1.387,25
P-77855	22	320	200	1	kn 423,99
P-77861	22	520	400	1	kn 416,71
P-77877	22	920	800	1	kn 771,78
P-77883	22	1320	1200	1	kn 1.470,19
P-77899	24	320	200	1	kn 478,70
P-77908	24	520	400	1	kn 508,01
P-77914	25	320	200	1	kn 478,70
P-77920	25	520	400	1	kn 448,94
P-77936	25	920	800	1	kn 771,78
P-77942	25	1320	1180	1	kn 1.546,49
P-77958	26	520	400	1	kn 537,32
P-77964	28	370	250	1	kn 508,01
P-77970	28	570	450	1	kn 505,06
P-77986	28	670	550	1	kn 771,78
P-77992	28	920	800	1	kn 851,89
P-78003	28	1320	1200	1	kn 1.613,41
P-78019	30	370	250	1	kn 537,32
P-78025	30	570	450	1	kn 544,12
P-78031	32	370	250	1	kn 566,62
P-78047	32	570	450	1	kn 622,79
P-78053	32	920	800	1	kn 1.074,63
P-78069	32	1320	1180	1	kn 1.680,33
P-78075	35	370	250	1	kn 693,63
P-78081	35	570	450	1	kn 733,68
P-78097	35	670	550	1	kn 928,09
P-78592	35	1320	1200	1	kn 2.090,65
P-78106	37	370	250	1	kn 740,52
P-78112	37	570	450	1	kn 883,05
P-78128	37	920	800	1	kn 1.264,65
P-78134	38	370	250	1	kn 771,78
P-78140	38	570	450	1	kn 937,86
P-78156	40	370	250	1	kn 913,24
P-78162	40	570	450	1	kn 1.133,25
P-78178	40	920	800	1	kn 1.514,25
P-78184	40	1320	1200	1	kn 2.011,12
P-78190	45	570	450	1	kn 1.564,08
P-78209	45	920	800	1	kn 1.913,33
P-78215	50	570	450	1	kn 1.934,34
P-78221	52	570	450	1	kn 1.814,17

Svrkla SDS-MAX ZENTRO za rudarstvo

Geometrija vrha iz karbida SDS-MAX ZENTRO za rudarstvo je izuzetno robusna. Stoga je otporna i učinkovita, čak i u najtežim uvjetima. SDS-MAX ZENTRO će izbušiti i do 25% više kamena od standardnog SDS-MAX udarnog svrdla. Bočni karbidi aktivno podržavaju glavne karbide s zbog 4x90° simetrije.



Model	Promjer Ø (mm)	Ukupna dužina (mm)	Radna dužina (mm)	Jedinica (kom/set)	Cijena sa PDV-om
B-15039	28	670	550	1	kn 781,55
B-14613	32	570	450	1	kn 694,41
B-15045	32	920	800	1	kn 1.068,77

Akumulatorske svjetiljke i pribor

Pribor za akumulatorske alate

Pribor za laserske mjere

Pribor za rušenje i udarno bušenje

Pribor za bušenje i miješanje

Pribor za zavrtanje

Pribor za rezanje i bušenje

Pribor za brušenje i poliranje

Pribor za blanjanje i glodanje

Pribor za multifunkcijski alat

Pribor za pile

Pribor za pneumatske alate

Pribor za pištolje za vruć zrak

Pribor za usisivače

Pribor za vanjsku opremu

Pribor za držače alata i zaštitna oprema

Koferi, ručke, kjučevi

Pribor za rušenje i udarno bušenje

Svrkla SDS-MAX Standard





SDS-MAX svrdla s 2-oštrice pogodna su za zidove i beton. Čvrsti vrh iz karbida s točkom za centriranje i optimiziranim žljebovima nudi visoke brzine bušenja za građevinarce. Svrkla su sa promjerom od 12 do 40 mm.



Model	Promjer Ø (mm)	Ukupna dužina (mm)	Radna dužina (mm)	Jedinica (kom/set)	Cijena sa PDV-om
D-33875	12	340	200	1	kn 73,27
D-33881	12	540	400	1	kn 119,19
D-33897	14	340	200	1	kn 102,58
D-33906	14	540	400	1	kn 127,98
D-33912	15	340	200	1	kn 119,19
D-33928	15	540	400	1	kn 148,49
D-33934	16	340	200	1	kn 137,75
D-33940	16	540	400	1	kn 169,99
D-33956	18	340	200	1	kn 159,24
D-33962	18	540	400	1	kn 180,73
D-33978	20	340	200	1	kn 180,73
D-33984	20	540	400	1	kn 203,20
D-33990	22	340	200	1	kn 203,20
D-34001	22	540	400	1	kn 229,58
D-34017	24	340	200	1	kn 229,58
D-34023	24	540	400	1	kn 258,89
D-34039	25	340	200	1	kn 258,89
D-34045	25	540	400	1	kn 293,08
D-34051	28	370	250	1	kn 293,08
D-34067	28	570	450	1	kn 332,16
D-34073	30	370	250	1	kn 332,16
D-34089	30	570	450	1	kn 353,65
D-34095	32	370	250	1	kn 332,16
D-34104	32	570	450	1	kn 399,57
D-34110	35	370	250	1	kn 399,57
D-34126	35	570	450	1	kn 449,39
D-34132	38	370	250	1	kn 449,39
D-34148	38	570	450	1	kn 566,62
D-34154	40	370	250	1	kn 537,32
D-34160	40	570	450	1	kn 658,46





















Dlijeta SDS-MAX

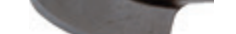

	Model	Naziv	Širina (mm)	Ukupna dužina (mm)	Jedinica (kom/set)	Cijena sa PDV-om
	P-03947	Ploča za nabijanje	60	60	1	kn 810,86
	P-16352	Osovina SDS-MAX za ploču za nabijanje	/	220	1	kn 293,08
	P-16237	Šiljato dlijeto SDS-MAX	/	280	1	kn 77,18
	P-16265	Plosnato dlijeto SDS-MAX	24	280	1	kn 77,18
	P-16346	SDS-MAX nazubljeno dlijeto	38	280	1	kn 627,19

[Nastavak...](#)

Pribor za rušenje i udarno bušenje

Model	Naziv	Širina (mm)	Ukupna dužina (mm)	Jedinica (kom/set)	Cijena sa PDV-om	
D-34176	Šiljato dljeto SDS-MAX	/	300	1	kn 42,99	
D-34207	Plosnato dljeto SDS-MAX	25	300	1	kn 42,99	
D-34241	Široko dljeto SDS-MAX	80	300	1	kn 99,65	
P-16293	SDS-MAX Dlijeto za utore	26	300	1	kn 229,58	
P-16318	Široko dljeto SDS-MAX	80	300	1	kn 182,00	
P-16324	Dlijeto za keramičke pločice SDS-MAX	50	300	1	kn 187,69	
B-14015	Samooštreće široko dljeto SDS-MAX	50	350	1	kn 203,20	
P-16302	Široko dljeto SDS-MAX	50	360	1	kn 120,96	
P-16330	SDS-MAX Dlijeto za utore sa krljicama	35	380	1	kn 478,70	
B-10366	Samooštreće šiljato dljeto SDS-MAX	/	400	1	kn 99,53	
B-23064	Samooštreće šiljato dljeto SDS-MAX	/	400	1	kn 138,24	
D-34182	Šiljato dljeto SDS-MAX	/	400	1	kn 49,82	
D-34213	Plosnato dljeto SDS-MAX	25	400	1	kn 49,82	
D-34235	Široko dljeto SDS-MAX	50	400	1	kn 62,52	
P-16243	Šiljato dljeto SDS-MAX	/	400	1	kn 86,45	
P-16271	Plosnato dljeto SDS-MAX	25	400	1	kn 86,45	
P-23721	SDS-MAX Lopatica	110	400	1	kn 449,39	
D-34198	Šiljato dljeto SDS-MAX	/	600	1	kn 73,27	
D-34229	Plosnato dljeto SDS-MAX	25	600	1	kn 73,27	
P-16259	Šiljato dljeto SDS-MAX	/	600	1	kn 130,82	
P-16287	Plosnato dljeto SDS-MAX	25	600	1	kn 121,53	

Akumulatorske svjetiljke i pribor

Pribor za akumulatorske alate

Pribor za laserske mjernice

Pribor za rušenje i udarno bušenje

Pribor za bušenje i miješanje

Pribor za zavrtanje

Pribor za rezanje i brušenje

Pribor za brušenje i poliranje

Pribor za blanjanje i glodanje

Pribor za multifunkcijski alat

Pribor za pile

Pribor za pneumatske alate

Pribor za pištolje za vruć zrak

Pribor za usisivače

Pribor za vanjsku opremu

Pribor za držače alata i zaštitna oprema

Koferi, ručke, kjučevi

Pribor za rušenje i udarno bušenje

Sustav adapter i produžetaka SDS-MAX

Proširiti svoje SDS-MAX bušilice iznad promjera 32 mm pomoću adaptera i produžnih osovina.



	Model	Naziv	Ukupna dužina (mm)	Jedinica (kom/set)	Cijena sa PDV-om
	P-53942	SDS-MAX/ SDS-MAX Produžena osovina	1.100	1	kn 449,39
	P-53914	SDS-MAX Adapter	190	1	kn 1.914,80
	P-17027	SDS-MAX na SDS-Plus adapter	220	1	kn 732,70
	P-53920	SDS-MAX/ SDS-MAX Produžena osovina	320	1	kn 258,89
	P-53958	SDS-MAX / GWK produžena osovina	320	1	kn 311,64
	P-53936	SDS-MAX Produžena osovina	750	1	kn 332,16

Probojna svrdla SDS-MAX

Makita probojna svrdlo za bušenje u rasponu od 45-80 mm betona, kamena, prirodnog kamena. HM središnje svrdlo u glavi bušilice garantira brzo bušenje. Mala težina probojnog svrdla omogućuje brzo uklanjanje odrezanog materijala. Pogodno za kombinirani čekić, klase od 5 kg. Od jednog komada.



Model	Promjer Ø (mm)	Ukupna dužina (mm)	Radna dužina (mm)	Jedinica (kom/set)	Cijena sa PDV-om
P-21901	45	550	450	1	kn 1.680,33
P-21923	55	550	450	1	kn 1.914,80
P-21939	55	990	850	1	kn 2.383,73
P-21945	65	550	450	1	kn 2.090,65
P-21951	65	990	850	1	kn 2.618,19
P-21967	80	550	450	1	kn 2.500,96
P-21973	80	990	850	1	kn 3.350,90



Setovi za udarne alate s SDS-MAX/SDS-Plus prihvatom

Setovi za rušenje i udarno bušenje

Model	Naziv	Svrkla u setu	Dlijeta u setu	Jedinica (kom/set)	Cijena sa PDV-om	
B-06448	3-djelni set SDS-Plus Deltagon svrdla	6, 8, 10x160 mm	/	1	kn 248,14	
B-11994	5-djelni set SDS-Plus Nemesis svrdala	5, 6x110 mm; 6, 8, 10x160 mm	/	1	kn 258,89	
B-12332	3-djelni set SDS-Plus Nemesis dlijeta	6, 8, 10x160 mm	/	1	kn 169,99	
B-49046	7-djelni set SDS-Plus, V-Plus svrdla	5, 6, 8x110 mm, 6, 8, 10, 12x160 mm	/	1	kn 248,63	
B-52059	MAKPAC 17 - dijelni set SDS-plus svrdla i dlijeta	5, 5.5, 6, 7x110 mm, 5.5, 6, 7, 8, 10x160 mm, 8, 10x210 mm, 14x260 mm	Špica 140 mm, špica 250 mm, dlijeto 20x140, dlijeto 20x250, dlijeto 40x250mm	1	kn 607,66	
B-53877	MAKPAC 17 - dijelni set SDS-plus svrdla i dlijeta	5, 6, 7, 8x110 mm, 5, 6, 7, 10x160 mm, 8, 10, 12x210 mm, 14x260 mm	Špica 140 mm, špica 250 mm, dlijeto 20x140, dlijeto 20x250, dlijeto 40x250mm	1	kn 607,66	
B-54704	5 - dijelni set TCT svrdla SDS-plus	6x110 mm, 2x(8,10) x160 mm	/	1	kn 73,27	
B-54710	5 - dijelni set TCT svrdla SDS-plus	5, 6, 8x110 mm, 6, 8x160 mm	/	1	kn 66,43	
D-00795	5-djelni set SDS-Plus svrdala	5, 6, 8x110 mm, 6, 8x160 mm	/	1	kn 41,27	
D-17784	5-djelni set SDS-Plus svrdala	6, 6.5x110 mm, 8, 10, 12x160 mm	/	1	kn 48,03	
D-19174	10-djelni set SDS-Plus svrdla i dlijeta	6x110 mm; 8x160 mm; 10, 12x210 mm; 10, 12, 16, 20x460 mm	Šiljato dlijeto 250 mm, plosnato dlijeto 20x250 mm	1	kn 362,08	
D-20111	13-djelni set SDS-Plus svrdla i dlijeta	5, 6, 7, 8x110 mm, 6, 7, 8, 10, 12, 14x160 mm, 16x210 mm	Šiljato dlijeto 250 mm, plosnato dlijeto 20x250 mm	1	kn 285,75	

Nastavak...

Akumulatorske svjetiljke i pribor

Pribor za akumulatorske alate

Pribor za laserske mjernice

Pribor za rušenje i udarno bušenje

Pribor za bušenje i miješanje

Pribor za zavrtanje

Pribor za rezanje i brušenje

Pribor za brušenje i poliranje

Pribor za blanjanje i glodanje

Pribor za multifunkcijski alat

Pribor za ple

Pribor za pneumatske alate

Pribor za pištolje za vruć zrak





Pribor za usisivače

Pribor za vanjsku opremu

Pribor za držače alata i zaštitna oprema

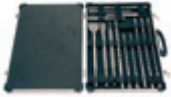









Koferi, ručke, ključevi

Pribor za rušenje i udarno bušenje

	Model	Naziv	Svrda u setu	Dlijeta u setu	Jedinica (kom/set)	Cijena sa PDV-om
Akumulatorske svjetiljke i pribor						
Pribor za akumulatorske alate						
Pribor za laserske mjere						
Pribor za rušenje i udarno bušenje						
Pribor za bušenje i mijesanje						
Pribor za zavrtanje						
Pribor za rezanje i brušenje						
Pribor za brušenje i poliranje						
Pribor za blanjanje i glodanje						
Pribor za multifunkcijski alat						
Pribor za pile						
Pribor za pneumatske alate						
Pribor za pištolje za vruć zrak						
Pribor za usisivače						
Pribor za vanjsku opremu						
Pribor za držače alata i zaštitna oprema						
Koferi, ručke, kjučevi						
	D-20703	5-djelni set SDS-Plus svrdala	5, 6, 7, 8, 10x160 mm	/	1	kn 41,27
	D-21191	SDS-Plus Svrda i dlijeta	5,5, 6x110 mm, 7, 8x160 mm, 10x210 mm, 10, 16, 20x460 mm	Šiljato dlijeto 250 mm, plosnato dlijeto 20x250 mm	1	kn 260,03
	D-21200	17-djelni set SDS-Plus svrdla i dlijeta	5, 5,5, 6, 8, 10x110 mm, 6, 7, 8, 10x160 mm, 8, 10x210 mm, 14x260 mm	Šiljato dlijeto 140 mm, 250 mm; plosnato dlijeto 20x140,250 mm; široko dlijeto 40x250 mm	1	kn 325,57
	D-36049	5-djelni set SDS-Plus svrdala	2x6, 8, 10, 12x160 mm	/	1	kn 51,78
	D-40565	6-djelni set SDS-MAX dlijeta	/	2xšiljato dlijeto 400 mm, 2xplosnato dlijeto 25x400 mm, široko dlijeto	1	kn 546,11
	D-40602	25-djelni set SDS-Plus svrdla	5x (5, 6, 8x110 mm), 5x (6, 8x160 mm)	/	1	kn 229,58
	D-42357	3 - dijelni set SDS-Plus dlijeta	/	Šiljato dlijeto 250mm, plosnato dlijeto 20x250 mm, plosnato dlijeto 40x250 mm	1	kn 211,02
	D-42363	4 - dijelni set SDS-Plus dlijeta	/	2x šiljato dlijeto 250 mm, 2xdlijeto 20x250 mm	1	kn 219,81
	D-42379	5 - dijelni set SDS-Plus dlijeta	/	2x šiljato dlijeto 250 mm, 2x plosnato dlijeto 20x250 mm, široko dlijeto 40x250 mm	1	kn 240,14
	D-42385	10 - dijelni set SDS-Plus dlijeta i svrdala	6x110 mm; 8x160 mm; 10, 12x210 mm; 10, 12, 16, 20x460 mm	Šiljato dlijeto 250 mm, plosnato dlijeto 20x250 mm	1	kn 347,44
	D-42444	17 - dijelni set SDS-Plus dlijeta i svrdala	5, 6, 8, 10x110 mm; 6, 8, 10, 12x160 mm; 8, 10x210 mm; 12, 14x260 mm	Šiljato dlijeto 140 mm, 250 mm; plosnato dlijeto 20x140,250 mm; široko dlijeto 40x250 mm	1	kn 387,36
	D-42450	3-djelni set SDS-MAX dlijeta	/	Špica 400 mm, dleto 400mm, šiljato dlijeto 400 mm	1	kn 332,65
	D-42488	SDS-MAX set dlijeta - 6 kom	/	2xšiljato dlijeto 400 mm, 2xplosnato dlijeto 25x400 mm, široko dlijeto	1	kn 550,99

Nastavak...

Pribor za rušenje i udarno bušenje















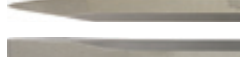
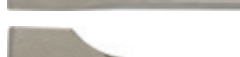

Model	Naziv	Svrkla u setu	Dlijeta u setu	Jedinica (kom/set)	Cijena sa PDV-om	
D-58914	5 - dijelni set SDS-Plus svrdala	5, 2x (6,8)x160 mm	/	1	kn 48,85	
D-58920	6 - dijelni set SDS-Plus dlijeta	5, 6, 8x160 mm	Šiljato dlijeto 250mm, plosnato dlijeto 20x250 mm, plosnato dlijeto 40x250 mm	1	kn 127,00	
D-61678	5 - dijelni set SDS-Plus svrdala	6, 8x110 mm; 6, 8, 10x160 mm	/	1	kn 48,85	
P-18013	4-dijelni set SDS-MAX dlijeta	/	Šiljato dlijeto 280 mm, 400 mm, plosnato dlijeto 25x280 mm, 25x400 mm	1	kn 635,01	
P-29751	5-dijelni set SDS-Plus 4-Plus svrdala	5, 6, 8x110 mm, 6, 8x160 mm	/	1	kn 137,75	
P-52370	5-dijelni set SDS-Plus 4-Plus svrdala	5, 6, 8x110 mm, 6, 8x160 mm	/	1	kn 146,54	
P-52386	5-dijelni set SDS-Plus 4-Plus svrdala i dlijeta	6, 8, 10x160 mm	Šiljato dlijeto 250 mm, plosnato dlijeto 20x250 mm	1	kn 200,35	
P-52417	3-dijelni set SDS-MAX MAK4 svrdla	18x540 mm, 22x520 mm, 28x570 mm	/	1	kn 1.260,25	
P-52445	5-dijelni set SDS-MAX MAK4 svrdala i dlijeta	20x520 mm, 25x520 mm, 32x570 mm	Šiljato dlijeto 400 mm, široko dlijeto 25x400 mm	1	kn 1.709,64	
P-77198	3-dijelni set SDS-MAX svrdla	22x520 mm, 25x520 mm, 28x570 mm	/	1	kn 1.367,71	
P-77207	3-dijelni set SDS-MAX svrdla	25x520 mm, 32x570 mm, 38x570 mm	/	1	kn 1.953,88	

- Akumulatorske svjetiljke i pribor
- Pribor za akumulatorske alate
- Pribor za laserske mjere
- Pribor za rušenje i udarno bušenje
- Pribor za bušenje i miješanje
- Pribor za zavrtnje
- Pribor za rezanje i brušenje
- Pribor za brušenje i poliranje
- Pribor za blanjanje i glodanje
- Pribor za multifunkcijski alat
- Pribor za pleće
- Pribor za pneumatske alate
- Pribor za pištolje za vruć zrak
- Pribor za usisivače
- Pribor za vanjsku opremu
- Pribor za držače alata i zaštitna oprema
- Koferi, ručke, ključevi

Pribor za udarne alate s šesterostranim prihvatom

Dlijeta šesterostrani prihvat, 17 mm











	Model	Naziv	Širina (mm)	Ukupna dužina (mm)	Jedinica (kom/set)	Cijena sa PDV-om
	P-03947	Ploča za nabijanje	60	60	1	kn 810,86
	P-03969	Osovina	/	200	1	kn 410,31
	A-21428	Nabijač, Φ 140 mm	/	240	1	kn 1.099,05
	798218-2	Dlijeto za utore	26	280	1	kn 332,16
	A-80569	Plosnato dlijeto	17	280	1	kn 58,13
	A-80765	Šiljato dlijeto	/	280	1	kn 566,62
	D-08682	Šiljato dlijeto	/	280	1	kn 31,40
	D-08707	Plosnato dlijeto	17	280	1	kn 33,36
	D-20694	Široko dlijeto	50	280	1	kn 43,18
	P-13035	Šiljato dlijeto	/	280	1	kn 137,75
	P-13057	Plosnato dlijeto	17	280	1	kn 148,49
	P-13079	Široko dlijeto	45	280	1	kn 191,48
	P-13085	Lopatica	110	400	1	kn 537,32
	D-16863	Šiljato dlijeto	/	450	1	kn 57,64
	D-16879	Plosnato dlijeto	19	450	1	kn 57,64
	P-13041	Šiljato dlijeto	/	450	1	kn 180,73
	P-13063	Plosnato dlijeto	17	450	1	kn 191,48

Pribor za rušenje i udarno bušenje

49







Dlijeta šesterostrani priхват, 19 mm

19

Model	Naziv	Širina (mm)	Ukupna dužina (mm)	Jedinica (kom/set)	Cijena sa PDV-om	
P-13356	Široko dlijeto	30	150	1	kn 191,48	
P-05474	Široko dlijeto	50	190	1	kn 244,23	
P-13362	Široko dlijeto	50	190	1	kn 229,58	
B-07004	Široko dlijeto	20	220	1	kn 159,24	
B-07010	Široko dlijeto	50	220	1	kn 180,73	
P-13340	Šiljato dlijeto hex	/	220	1	kn 137,75	
D-16863	Šiljato dlijeto	/	450	1	kn 57,64	
P-13306	Plosnato dlijeto	21	600	1	kn 225,48	

Dlijeta šesterostrani priхват, 19 mm, B-tip

19

Model	Naziv	Širina (mm)	Ukupna dužina (mm)	Jedinica (kom/set)	Cijena sa PDV-om	
P-05664	Široko dlijeto	60	300	1	kn 274,52	
P-05670	Lopatica	140	350	1	kn 540,25	
P-05620	Šiljato dlijeto hex	/	400	1	kn 159,24	
P-05636	Plosnato dlijeto	25	400	1	kn 133,74	
P-05614	Šiljato dlijeto hex	/	600	1	kn 199,00	
P-05642	Plosnato dlijeto	25	600	1	kn 199,00	

Akumulatorske svjetiljke i pribor

Pribor za akumulatorske alate

Pribor za laserske mjere

Pribor za rušenje i udarno bušenje

Pribor za bušenje i miješanje

Pribor za zavrtnje

Pribor za rezanje i brušenje

Pribor za brušenje i poliranje

Pribor za blanjanje i glodanje

Pribor za multifunkcijski alat

Pribor za ple

Pribor za pneumatske alate

Pribor za pištolje za vruć zrak

Pribor za usisivače

Pribor za vanjsku opremu





Pribor za držače alata i zaštitna oprema

Koferi, ručke, kjučevi

Pribor za rušenje i udarno bušenje



Dlijeta šesterostrani prihvata, 19 mm, K-tip

19

	Model	Naziv	Širina (mm)	Ukupna dužina (mm)	Jedinica (kom/set)	Cijena sa PDV-om
	798144-5	Ploča za nabijanje	67	67	1	kn 986,71
	P-13188	Dlijeto za utore	22	250	1	kn 229,58
	P-13144	Plosnato dlijeto	26	300	1	kn 148,49
	P-13312	Široko dlijeto	75	300	1	kn 244,23

Dlijeta šesterostrani prihvata, 21 mm

21

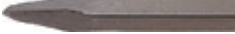
	Model	Naziv	Širina (mm)	Ukupna dužina (mm)	Jedinica (kom/set)	Cijena sa PDV-om
	P-13421	Plosnato dlijeto	26	260	1	kn 229,58
	P-13378	Šiljato dlijeto	/	320	1	kn 163,05
	P-13409	Plosnato dlijeto	26	320	1	kn 163,05
	P-13437	Široko dlijeto	70	320	1	kn 343,88
	P-13384	Šiljato dlijeto	/	450	1	kn 214,93
	P-13415	Plosnato dlijeto	26	450	1	kn 197,34
	P-13390	Šiljato dlijeto	/	600	1	kn 229,58

Dlijeta šesterostrani prihvata, 28,6 mm, B-tip

28.6

	Model	Naziv	Širina (mm)	Ukupna dužina (mm)	Jedinica (kom/set)	Cijena sa PDV-om
	798385-3	Nabijač, Φ 200 mm	/	350	1	kn 1.758,49
	B-10372	Samooštreće šiljato dlijeto	/	400	1	kn 235,15
	P-05692	Šiljato dlijeto	/	400	1	kn 274,52
	P-05701	Široko dlijeto	80	400	1	kn 508,01

[Nastavak...](#)

Pribor za rušenje i udarno bušenje

Model	Naziv	Širina (mm)	Ukupna dužina (mm)	Jedinica (kom/set)	Cijena sa PDV-om	
P-05717	Lopatica	125	400	1	kn 732,70	
P-05723	Plosnato dljeto	29	400	1	kn 258,89	
D-17631	Šiljato dljeto	/	410	1	kn 150,45	
D-17647	Plosnato dljeto	30	410	1	kn 150,45	
D-61531	Šiljato dljeto (bez ruba)	/	410	1	kn 165,10	
D-61547	Plosnato dljeto (bez ruba)	28	410	1	kn 165,10	
D-61553	Široko dljeto (bez ruba)	75	410	1	kn 190,50	
D-17675	Šiljato dljeto	/	520	1	kn 167,84	
D-17681	Plosnato dljeto	28	520	1	kn 167,84	
D-61569	Šiljato dljeto (bez ruba)	/	520	1	kn 180,73	
D-61575	Plosnato dljeto (bez ruba)	28	520	1	kn 180,73	
D-61581	Široko dljeto (bez ruba)	75	520	1	kn 205,16	

Akumulatorske svjetiljke i pribor

Pribor za akumulatorske alate

Pribor za laserske mjere

Pribor za rušenje i udarno bušenje

Pribor za bušenje i miješanje







Pribor za zavrtnje

Pribor za rezanje i brušenje

Pribor za brušenje i poliranje

Dlijeta šesterostrani prihvat, 30 mm



Model	Naziv	Širina (mm)	Ukupna dužina (mm)	Jedinica (kom/set)	Cijena sa PDV-om	
A-31485	Nabijač	/	200	1	kn 1.641,94	
A-86941	Nabijač	/	200	1	kn 1.133,25	
B-10388	Samooštreće šiljato dljeto	/	400	1	kn 293,08	
P-05549	Šiljato dljeto	/	400	1	kn 293,08	
P-05555	Lopatica	125	400	1	kn 810,86	
P-05608	Lopatica	125	400	1	kn 771,78	
P-13487	Plosnato dljeto	32	400	1	kn 311,64	

[Nastavak...](#)

Pribor za blanjanje i glodanje

Pribor za multifunkcijski alat

Pribor za pile

Pribor za pneumatske alate

Pribor za pištolje za vruć zrak







Pribor za usisivače

Pribor za vanjsku opremu

Pribor za držače alata i zaštitna oprema

Koferi, ručke, ključevi

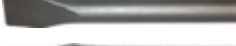
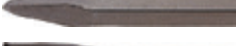
Pribor za rušenje i udarno bušenje

	Model	Naziv	Širina (mm)	Ukupna dužina (mm)	Jedinica (kom/set)	Cijena sa PDV-om	
Akumulatorske svjetiljke i pribor		P-13493	Široko dljeto	115	400	1	kn 693,63
Pribor za akumulatorske alate		P-13502	Plosnato dljeto	32	400	1	kn 274,52
Pribor za laserske metre		P-13518	Široko dljeto	115	400	1	kn 732,70
Pribor za rušenje i udarno bušenje		P-19180	Šiljato dljeto	/	540	1	kn 353,65
		P-05561	Šiljato dljeto	/	700	1	kn 423,99
Pribor za bušenje i miješanje		P-05583	Plosnato dljeto	32	700	1	kn 478,70
		P-05577	Šiljato dljeto	/	1.000	1	kn 650,54
Pribor za zavrtnje		P-05599	Plosnato dljeto	32	1.000	1	kn 655,33

Probojna svrdla i pribor



Probojna svrdla

Performanse svrdla za beton: • Brza instalacija, integracija jednim komadom • Bušenje rupa konačnih promjera, bez urezivanja utora • Dizajn od jednog komada prenosi energiju udara na materijal bez gubitka snage uređaja • Podesiva dubina, ovisno o dužini osovine • Ravne, okrugle rupe s ravnim dnom • Značajno poboljšane performanse bušenja u usporedbi s bušaćim krunama i čvrstim bušaćim krunama, pogotovo kod bušenja armiranog betona



Model	Promjer Ø (mm)	Jedinica (kom/set)	Cijena sa PDV-om
P-04008	35	1	kn 1.191,86
P-03844	40	1	kn 1.289,56
P-03850	50	1	kn 1.592,41
P-04014	55	1	kn 1.709,64
P-04020	60	1	kn 1.817,10
P-03866	68	1	kn 1.934,34
P-03872	80	1	kn 2.432,57
P-04036	90	1	kn 3.135,97

Pribor

	Model	Naziv	Ukupna dužina (mm)	Jedinica (kom/set)	Cijena sa PDV-om	
Pribor za vanjsku opremu		P-03888	Adapter za SDS-MAX Probojno svrdlo	185	1	kn 537,32
Pribor za držače alata i zaštitna oprema		P-03903	Adapter za probno svrdlo	160	1	kn 439,62
		P-03925	Produzetak osovine	280	1	kn 830,40

[Nastavak...](#)

Pribor za rušenje i udarno bušenje

Model	Naziv	Ukupna dužina (mm)	Jedinica (kom/set)	Cijena sa PDV-om	
P-03931	Klin s navojem	60	1	kn 127,98	

Krunska svrdla sa konusnim prihvatom i pribor









Krunska svrdla sa konusnim prihvatom

Kruna za bušenje betona, zidova i kamena. Izvrsna rotacijska stabilnost i dobra preciznost postignuta posebno oblikovanim zubima. Ravni zubi čekića visoke su učinkovitosti u ovako pripremljenoj bazi za bušenje.

Model	Promjer Ø (mm)	Dubina bušenja (mm)	Jedinica (kom/set)	Cijena sa PDV-om
P-03779	40	60	1	kn 849,94
P-03785	50	60	1	kn 937,86
P-03791	65	60	1	kn 1.084,40
P-03800	80	60	1	kn 1.250,48
P-03816	90	60	1	kn 1.455,64
P-03822	100	60	1	kn 1.680,33
P-16374	125	60	1	kn 2.286,03

Pribor

Model	Naziv	Ukupna dužina (mm)	Jedinica (kom/set)	Cijena sa PDV-om	
P-03729	Adapter za krunu za bušenje, 13mm	185	1	kn 375,14	
P-03735	Adapter za krunu za bušenje 13mm	450	1	kn 537,32	
P-03763	Klin	140	1	kn 72,29	
P-03838	Svrdlo za centriranje	11x120	1	kn 65,79	
P-16994	SDS-MAX Adapter za krunu za bušenje	180	1	kn 423,99	
P-17005	SDS-MAX Adapter za krunu za bušenje	450	1	kn 595,93	



- Akumulatorske svjetiljke i pribor
- Pribor za akumulatorske alate
- Pribor za laserske mjere
- Pribor za rušenje i udarno bušenje
- Pribor za bušenje i miješanje
- Pribor za zavrtanje
- Pribor za rezanje i brušenje
- Pribor za brušenje i poliranje
- Pribor za blanjanje i glodanje
- Pribor za multifunkcijski alat
- Pribor za pile
- Pribor za pneumatske alate
- Pribor za pištolje za vruć zrak
- Pribor za usisivače
- Pribor za vanjsku opremu
- Pribor za držače alata i zaštitna oprema
- Koferi, ručke, kjučevi

Ostali pribor





Maziva

	Model	Naziv	Jedinica (kom/set)	Cijena sa PDV-om
	194683-7	Mast za bušilice i dljeteta, 100 ml	1	kn 58,62

Transportna kolica







	Model	Naziv	Za model	Jedinica (kom/set)	Cijena sa PDV-om
	D-54972	Transportna kolica	HM1800, HM1801, HM1802, HM1810, HM1812	1	kn 957,40
	P-20052	Transportna kolica	HM1800, HM1801, HM1810	1	kn 1.758,49

Usisavač prašine pri rušenju i udarnom bušenju

	Model	Naziv	Za model	Jedinica (kom/set)	Cijena sa PDV-om
	122708-7	Vrećica za prašinu	HR2432	1	kn 66,43
	122709-5	Usisivač prašine	HR2432	1	kn 449,39
	192176-8	Usisivač prašine	DHR200, HR1800, HR2010	1	kn 508,01
	193472-7	Usisivač prašine	DHR202, DHR241, HR2020, HR2440, HR2440F, HR2440X, HR2450, HR2450F, HR2450T, HR2470, HR2810, HR2811	1	kn 410,02
	194580-7	Posuda za sakupljanje prašine	DHR202, DHR241, DHR263, HR1830, HR2800, HR2810, HR2811	1	kn 111,25

Nastavak...

Pribor za rušenje i udarno bušenje

Model	Naziv	Za model	Jedinica (kom/set)	Cijena sa PDV-om	
195173-3	Posuda za sakupljanje prašine	HR2300, HR2600, HR2610, HR2611F	1	kn 48,46	
195180-6	Posuda za skupljanje prašine	DHR243, HR2601, HR2610, HR2611FT, HR2630	1	kn 62,52	
195866-2	Oprema za skupljanje prašine	HR4001C, HR4002, HR4010C, HR4011C, HR4501C, HR4510C, HR4511C	1	kn 838,90	
195904-0	Usisavač prašine DX02	DHR243	1	kn 950,07	
196535-8	Oprema za skupljanje prašine	HR4013C, HR4003C, HR4002	1	kn 672,13	
196568-3	Oprema za sakupljanje prašine SDS-MAX	SDS-MAX	1	kn 131,89	
196861-5	Oprema za skupljanje prašine	HR5202C, HR5212C, HR5201C, HR5211C	1	kn 693,53	
197148-8	Nastavak za usisavač sa crijevom	HM1304/B, HM1317C/CB, HM1801, HM1802, HM1810, HM1812	1	kn 710,14	
197168-2	Nastavak za usisavač	HM1304/B, HM1317C/CB, HM1801, HM1802, HM1810, HM1812	1	kn 436,69	
421342-3	Poklopac za prašinu	Ø 6 - 14 mm	1	kn 19,54	
421384-7	Poklopac za prašinu	DHR261, HR2020, HR2432, HR2440, HR2440F, HR2440X, HR2450, HR2450F, HR2450T, HR2470, HR2810, HR2811	1	kn 13,68	
421664-1	Poklopac za prašinu	Ø 10 - 18 mm	1	kn 28,33	
421755-8	Vodootporni pokrov	HR1830	1	kn 82,06	
423154-0	Poklopac za prašinu	HK1800	1	kn 4,88	

Nastavak...

Akumulatorske svjetiljke i pribor

Pribor za akumulatorske alate

Pribor za laserske mjere

Pribor za rušenje i udarno bušenje

Pribor za bušenje i miješanje

Pribor za zavrtnje

Pribor za rezanje i brušenje

Pribor za brušenje i poliranje

Pribor za blanjanje i glodanje

Pribor za multifunkcijski alat

Pribor za pile

Pribor za pneumatske alate

Pribor za pištolje za vruć zrak

Pribor za usisivače

Pribor za vanjsku opremu

Pribor za držače alata i zaštitna oprema

Koferi, ručke, ključevi

Pribor za rušenje i udarno bušenje

	Model	Naziv	Za model	Jedinica (kom/set)	Cijena sa PDV-om
	765009-6	Pumpica	HR1800	1	kn 16,61
	P-05446	Poklopac za prašinu	HM1303, HM1400	1	kn 42,01



Akumulatorski svjetiljke i pribor

Pribor za akumulatorske alate

Pribor za laserske mjere

Pribor za rušenje i udarno bušenje

Pribor za bušenje i miješanje

Pribor za zavrtnje

Pribor za rezanje i brušenje

Pribor za brušenje i poliranje

Pribor za blanjanje i glodanje

Pribor za multifunkcijski alat

Pribor za pile

Pribor za pneumatske alate

Pribor za pištolje za vruć zrak

Pribor za usisivače

Pribor za vanjsku opremu

Pribor za držače alata i zaštitna oprema

Koferi, ručke, kjucevi

PRIBOR ZA BUŠENJE I MIJEŠANJE

Drvo 

Beton 

Mort 

Staklo 

Metali 

Led 

PVC 

Aluminij 

Obojeni metali 

Nehrđajući čelik 

Cigla 

Keramičke pločice 

HSS svrdlo 

HSS-Co 5% svrdlo 

HSS-Co 8% svrdlo 

HSS-TiN 

Za suho bušenje 

Za mokro bušenje 

Ezychange sistem ***Ezychange***

Suhi zid 















Iverica 

Vapnenac 

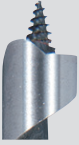
Do not drill with impact 



Seriya bitova za bušenje drveta

	Opis	Šiljak	Prihvat
<p>Ravni bitovi</p> 	<p>Prikladno za bušenje rupa od srednjeg do velikog promjera u mekanom drvetu ili mekanoj plastici.</p>	<p>Šiljak za centriranje</p> 	<p>Ravan</p>  <p>1/4" šesterokutni</p> 
<p>Svrđlo za bušenje drveta</p> 	<p>To je najpopularnije svrdlo za bušenje drveta i prikladno je za bušenje rupa od malih do srednjih promjera. Prikladno za bušenje mekane plastike i drveta. Vrlo uspješno buši čiste i precizne rupe.</p>	<p>Šiljak za centriranje</p> 	<p>Ravan</p>  <p>1/4" šesterokutni</p> 
<p>Jednorezno spiralno svrdlo</p> 	<p>Prikladno za bušenje dubokih rupa od srednjeg do velikog promjera u mekanom i tvrdom drvetu. Šiljak svrdla s navojem uvlači svrdlo u drvo te time osigurava brzo i jednostavno samouvlačenje. Vrlo uspješno bušenje čistih i preciznijih rupa od ravnog bita ili svrdla za drvo.</p>	<p>Navojni vrh svrdla</p> 	<p>Šesterokutni</p>  <p>1/4" šesterokutni</p> 
<p>Svrđlo za bušenje Forstner</p> 	<p>Prikladan za bušenje slijepih rupa ili prodora, od srednjeg do velikog promjera. Prikladan za precizne radove, npr. u proizvodnji namještaja.</p>	<p>Šiljak za centriranje (kratki)</p> 	<p>Ravan</p> 



Pribor za bušenje i miješanje

59

Svrkla za drvo

Spiralna svrdla s prihvatom 13 mm

Probojna svrdla su pogodna za duboko, čisto i brzo bušenje zahvaljujući svojoj specifičnoj geometriji. Najpogodniji za bušenje tvrdog, mekog, slojevitog, masivnog drva i greda.



Model	Promjer Ø (mm)	Ukupna dužina (mm)	Radna dužina (mm)	Jedinica (kom/set)	Cijena sa PDV-om
D-07238	6	200	130	1	kn 19,54
D-07331	6	250	175	1	kn 20,42
D-07244	8	200	130	1	kn 21,30
D-07347	8	250	175	1	kn 23,15
D-07434	8	400	230	1	kn 42,99
D-07559	8	450	370	1	kn 49,36
D-07250	10	200	130	1	kn 25,40
D-07353	10	250	175	1	kn 28,33
D-07440	10	400	230	1	kn 44,94
D-07565	10	450	370	1	kn 52,12
D-07266	12	200	130	1	kn 28,33
D-07369	12	250	175	1	kn 31,26
D-07456	12	400	230	1	kn 53,34
D-07571	12	450	370	1	kn 59,27
D-07272	14	200	130	1	kn 30,29
D-07375	14	250	175	1	kn 34,78
D-07462	14	400	230	1	kn 58,23
D-07587	14	450	370	1	kn 67,44
D-07288	16	200	130	1	kn 33,22
D-07381	16	250	175	1	kn 34,19
D-07478	16	400	230	1	kn 64,48
D-07593	16	450	370	1	kn 78,68
D-07294	18	200	130	1	kn 42,01
D-07397	18	250	175	1	kn 42,89
D-07484	18	400	230	1	kn 77,86
D-07602	18	450	370	1	kn 86,86
D-07303	20	200	130	1	kn 42,01
D-07406	20	250	175	1	kn 43,94
D-07490	20	400	230	1	kn 84,99
D-07618	20	450	370	1	kn 97,08
D-07319	22	200	130	1	kn 49,82
D-07412	22	250	175	1	kn 48,03
D-07509	22	400	230	1	kn 93,79
D-07624	22	450	370	1	kn 119,19
D-07325	24	200	130	1	kn 53,73
D-07428	24	250	175	1	kn 62,52
D-07515	24	400	230	1	kn 119,87
D-07630	24	450	370	1	kn 136,28
D-07521	26	400	230	1	kn 142,54
D-07646	26	450	370	1	kn 150,94
D-07537	28	400	230	1	kn 155,33
D-07652	28	450	370	1	kn 176,63
D-07543	30	400	230	1	kn 174,87
D-07668	30	450	370	1	kn 205,16

Akumulatorske svjetiljke i pribor

Pribor za akumulatorske alate

Pribor za laserske metre

Pribor za rušenje i udarno bušenje

Pribor za bušenje i miješanje

Pribor za zavrtanje

Pribor za rezanje i brušenje

Pribor za brušenje i poliranje

Pribor za blanjanje i glodanje

Pribor za multifunkcijski alat

Pribor za ple

Pribor za pneumatske alate

Pribor za pištolje za vruć zrak

Pribor za usisivače

Pribor za vanjsku opremu

Pribor za držače alata i zaštitna oprema

Koferi, ručke, kjučevi

Pribor za bušenje i miješanje

Spiralna svrdla s prihvatom 13 mm - duga

Probojna svrdla su pogodna za duboko, čisto i brzo bušenje zahvaljujući svojoj specifičnoj geometriji. Najpogodniji za bušenje tvrdog, mekog, slojevitog, masivnog drva i greda.



Model	Promjer Ø (mm)	Ukupna dužina (mm)	Jedinica (kom/set)	Cijena sa PDV-om
P-58497	8	600	1	kn 141,66
P-58506	10	600	1	kn 146,54
P-58512	12	600	1	kn 151,43
P-58528	14	600	1	kn 156,31
P-58534	16	600	1	kn 180,73
P-58540	18	600	1	kn 224,70
P-58556	20	600	1	kn 254,00
P-58562	22	600	1	kn 263,77
P-58578	24	600	1	kn 283,31
P-58584	26	600	1	kn 341,93
P-58590	28	600	1	kn 351,70
P-58609	30	600	1	kn 406,11
P-58615	32	600	1	kn 434,44
P-58621	34	600	1	kn 591,34
P-58637	36	600	1	kn 674,09

Spiralna svrdla, 1/4" prihvata

Probojna svrdla su pogodna za duboko, čisto i brzo bušenje zahvaljujući svojoj specifičnoj geometriji. Najpogodniji za bušenje tvrdog, mekog, slojevitog, masivnog drva i greda.



Model	Promjer Ø (mm)	Ukupna dužina (mm)	Jedinica (kom/set)	Cijena sa PDV-om
D-15992	6	200	1	kn 42,01
D-16003	8	200	1	kn 42,01
D-16019	10	200	1	kn 42,01
D-16025	12	200	1	kn 45,92
D-16031	14	200	1	kn 49,82
D-16053	18	200	1	kn 72,29
D-16069	20	200	1	kn 77,18
D-16075	21	200	1	kn 77,18

Spiralna svrdla za drvo, cilindričan prihvata

Ova svrdla su izvrsna za primjenu na tvrdom ili mekom drvu. Tijelo je od poliranog čelika s točkom za centriranje.



Model	Promjer Ø (mm)	Ukupna dužina (mm)	Radna dužina (mm)	Jedinica (kom/set)	Cijena sa PDV-om
D-07026	3	60	30	1	kn 4,88
D-07032	4	75	40	1	kn 4,88
D-07048	5	85	45	1	kn 4,88
D-07054	6	95	50	1	kn 4,88
D-07157	6	315	150	1	kn 21,49
D-07060	7	110	60	1	kn 5,86
D-07076	8	115	65	1	kn 7,82
D-07163	8	315	150	1	kn 25,01
D-07082	9	135	75	1	kn 7,82

[Nastavak...](#)

Pribor za bušenje i miješanje

Model	Promjer Ø (mm)	Ukupna dužina (mm)	Radna dužina (mm)	Jedinica (kom/set)	Cijena sa PDV-om
D-07098	10	135	85	1	kn 7,82
D-07179	10	315	150	1	kn 27,35
D-07107	12	155	90	1	kn 11,24
D-07185	12	315	150	1	kn 36,83
D-07113	14	170	95	1	kn 16,61
D-07191	14	315	150	1	kn 43,96
D-07129	16	180	95	1	kn 19,54
D-07200	16	315	150	1	kn 55,39
D-07135	18	200	114	1	kn 34,19
D-07216	18	315	150	1	kn 70,34
D-07141	20	200	125	1	kn 38,10
D-07222	20	315	150	1	kn 85,48

Spiralna svrdla za drvo, 1/4" prihvat

Novi razvoj među električnim alatima je udarni odvijač i Makita revolucionarni odvijač s 4 načina rada. Ovi alati imaju šesterokutni 1/4" prihvat i često se koriste kao vrlo snažni odvijači, ali također mogu koristiti i svrdla sa 1/4" šesterokutnim prihvatom.



Model	Promjer Ø (mm)	Ukupna dužina (mm)	Radna dužina (mm)	Jedinica (kom/set)	Cijena sa PDV-om
D-15861	3	75	30	1	kn 12,70
D-15877	4	90	30	1	kn 8,50
D-15883	5	100	45	1	kn 8,00
D-15899	6	110	50	1	kn 10,75
D-15908	8	115	65	1	kn 13,68
D-15914	10	130	85	1	kn 15,63
D-15920	12	150	90	1	kn 17,58
D-15936	15	160	95	1	kn 24,33

Ravni bitovi za drvo, okrugli prihvat

Kvalitetni građevinski ravni bitovi, prikladni za tvrdo, meko drvo i korištenje na mjestu rada. Promjera: 6 - 36 mm. Šesterokutni trup za primjenu pri visokim momentima.



Model	Promjer Ø (mm)	Ukupna dužina (mm)	Jedinica (kom/set)	Cijena sa PDV-om
D-07674	6	150	1	kn 8,30
D-07680	8	150	1	kn 8,30
D-07696	10	150	1	kn 8,79
D-07705	12	150	1	kn 8,79
D-07711	14	150	1	kn 9,48
D-07727	15	150	1	kn 9,48
D-07733	16	150	1	kn 10,75
D-07749	18	150	1	kn 10,75
D-07755	20	150	1	kn 11,63
D-07761	22	150	1	kn 12,70
D-07777	24	150	1	kn 13,48
D-07783	25	150	1	kn 13,68
D-07799	26	160	1	kn 14,65
D-07808	28	160	1	kn 16,41
D-07814	30	160	1	kn 15,01
D-07820	32	160	1	kn 19,44
D-07836	34	160	1	kn 20,42

Nastavak...

Akumulatorske svjetiljke i pribor

Pribor za akumulatorske alate

Pribor za laserske mjere

Pribor za rušenje i udarno bušenje

Pribor za bušenje i miješanje

Pribor za zavrtanje

Pribor za rezanje i brušenje

Pribor za brušenje i poliranje

Pribor za blanjanje i glodanje

Pribor za multifunkcijski alat

Pribor za pile

Pribor za pneumatske alate

Pribor za pištolje za vruć zrak

Pribor za usisivače

Pribor za vanjsku opremu

Pribor za držače alata i zaštitna oprema

Koferi, ručke, kjučevi

Pribor za bušenje i miješanje

Model	Promjer Ø (mm)	Ukupna dužina (mm)	Jedinica (kom/set)	Cijena sa PDV-om
D-07842	35	160	1	kn 21,30
D-07858	36	160	1	kn 21,49

Forstner svrdla za drvo, cilindričan priхват

Dizajn zuba za brzo i točno rezanje. Svrdlo je prikladno za bušenje drva, tamo gdje je potrebna visoka kvaliteta, glatki rubovi rupe, te rad bez cijepanja materijala. Ciljane skupine su dekorateri domova, majstori izrade namještaja,...



Model	Promjer Ø (mm)	Radna dužina (mm)	Priхват (mm)	Jedinica (kom/set)	Cijena sa PDV-om
D-41844	10	90	8	1	kn 42,99
D-41925	15	90	8	1	kn 48,85
D-42232	20	90	8	1	kn 55,69
D-42248	25	90	8	1	kn 62,13
D-42254	26	90	8	1	kn 63,99
D-42260	30	90	8	1	kn 68,39
D-42276	32	90	10	1	kn 87,92
D-42282	35	90	10	1	kn 97,69
D-42298	40	90	10	1	kn 107,46
D-42307	50	90	10	1	kn 123,58

Svrdla za metale

Svrdla HSS za metale, cilindričan prihvat

Svrdla za metale prikladna za željezne i ne-željezne metale, nude dobre rezne bušenja i produženi vijek trajanja. Dostupni u veličinama 1,5 - 13 mm, pojedinačno ili u setu.



Model	Promjer Ø (mm)	Ukupna dužina (mm)	Radna dužina (mm)	Jedinica (kom/set)	Cijena sa PDV-om
D-09656	1,5	40	18	1	kn 4,88
D-06236	1,5	40	18	10/1	kn 23,45
D-06242	1,75	46	20	10/1	kn 26,38
D-09662	2	49	24	1	kn 7,82
D-06258	2	49	24	10/1	kn 26,38
D-06264	2,25	53	28	10/1	kn 34,78
D-09678	2,5	57	30	1	kn 7,82
D-06270	2,5	57	30	10/1	kn 34,78
D-06286	2,75	61	33	10/1	kn 40,05
D-09684	3	61	33	1	kn 7,82
D-06292	3	61	33	10/1	kn 40,05
D-06301	3,25	65	35	10/1	kn 49,82
D-09690	3,5	70	39	1	kn 7,82
D-06317	3,5	70	39	10/1	kn 52,36
D-06323	3,75	70	39	10/1	kn 65,45
D-09709	4	75	43	1	kn 8,69
D-06339	4	75	43	10/1	kn 65,45
D-06345	4,25	75	43	10/1	kn 75,22
D-09715	4,5	80	47	1	kn 9,09
D-06351	4,5	80	47	10/1	kn 77,18

Nastavak...

Pribor za bušenje i miješanje

Model	Promjer Ø (mm)	Ukupna dužina (mm)	Radna dužina (mm)	Jedinica (kom/set)	Cijena sa PDV-om
D-06367	4,75	80	47	10/1	kn 93,40
D-09721	5	86	52	1	kn 10,32
D-06373	5	86	52	10/1	kn 93,79
D-06389	5,25	86	52	10/1	kn 110,98
D-09737	5,5	93	57	1	kn 12,26
D-06395	5,5	93	57	10/1	kn 110,98
D-06404	5,75	93	57	10/1	kn 130,52
D-09743	6	93	57	1	kn 12,48
D-06410	6	93	57	10/1	kn 130,52
D-06426	6,25	101	63	10/1	kn 161,10
D-09759	6,5	101	63	1	kn 15,84
D-06432	6,5	101	63	10/1	kn 161,10
D-06448	6,75	101	63	10/1	kn 194,22
D-09765	7	109	69	1	kn 17,45
D-06454	7	109	69	10/1	kn 194,22
D-06460	7,25	109	69	10/1	kn 211,90
D-09771	7,5	109	69	1	kn 19,52
D-06476	7,5	109	69	10/1	kn 211,90
D-06482	7,75	117	75	10/1	kn 255,47
D-09787	8	117	75	1	kn 23,50
D-06498	8	117	75	10/1	kn 255,47
D-06507	8,25	117	75	5/1	kn 142,63
D-09793	8,5	117	75	1	kn 21,01
D-06513	8,5	117	75	5/1	kn 142,63
D-06529	8,75	125	81	5/1	kn 173,80
D-09802	9	125	81	1	kn 36,15
D-06535	9	125	81	5/1	kn 173,80
D-06541	9,25	125	81	5/1	kn 189,53
D-09818	9,5	125	81	1	kn 39,86
D-06557	9,5	125	81	5/1	kn 189,53
D-06563	9,75	133	87	5/1	kn 225,67
D-09824	10	133	87	1	kn 39,85
D-06579	10	133	87	5/1	kn 225,67
D-06585	10,25	133	87	5/1	kn 242,28
D-09830	10,5	133	87	1	kn 50,80
D-06591	10,5	133	87	5/1	kn 242,28
D-09846	11	142	94	1	kn 56,66
D-06600	11	142	94	5/1	kn 272,37
D-09852	11,5	142	94	1	kn 60,47
D-06616	11,5	142	94	5/1	kn 298,94
D-09868	12	151	101	1	kn 60,18
D-06622	12	151	101	5/1	kn 339,97
D-09874	12,5	151	101	1	kn 72,78
D-06638	12,5	151	101	5/1	kn 365,28
D-09880	13	151	101	1	kn 80,89
D-06644	13	151	101	5/1	kn 401,42

Akumulatorske svjetiljke i pribor

Pribor za akumulatorske alate

Pribor za laserske metre

Pribor za rušenje i udarno bušenje

Pribor za bušenje i miješanje

Pribor za zavrtanje

Pribor za rezanje i brušenje

Pribor za brušenje i poliranje

Pribor za blanjanje i glodanje

Pribor za multifunkcijski alat

Pribor za pile

Pribor za pneumatske alate

Pribor za pištolje za vruć zrak

Pribor za usisivače

Pribor za vanjsku opremu

Pribor za držače alata i zaštitna oprema

Koferi, ručke, kjučevi

Pribor za bušenje i miješanje

Svrkla HSS (visoke kvalitete) za metale, trostrani prihvat

HSS-G svrdla visoke kvalitete za profesionalce. Kut vrha svrdla 130° - podjela točke prema DIN 1412C. Prikladni za čelik, legirani i ne-legirani čelik s do <950 N/mm² čvrstoće, ne-željezne metale, nehrđajući čelik i aluminij.



Model	Promjer Ø (mm)	Ukupna dužina (mm)	Jedinica (kom/set)	Cijena sa PDV-om
P-60545-10	1	34	10/1	kn 40,05
P-60567-10	1,5	40	10/1	kn 46,89
P-60589-10	2	49	10/1	kn 47,87
P-60604-10	2,5	57	10/1	kn 51,78
P-60626-10	3	61	10/1	kn 62,52
P-60648-10	3,5	70	10/1	kn 78,16
P-60660-10	4	75	10/1	kn 89,88
P-60682-10	4,5	80	10/1	kn 97,69
P-60707-10	5	86	10/1	kn 137,75
P-60729-10	5,5	93	10/1	kn 139,70
P-60741-10	6	93	10/1	kn 159,24
P-60763-10	6,5	101	10/1	kn 159,24
P-60785-10	7	109	10/1	kn 205,16
P-60800-10	7,5	109	10/1	kn 229,58
P-60822-10	8	117	10/1	kn 283,31
P-60844-10	8,5	117	10/1	kn 332,16
P-60850-10	9	125	10/1	kn 373,19
P-60866-10	9,5	125	10/1	kn 375,14
P-60872-10	10	133	10/1	kn 421,06
P-60888-5	10,5	133	5/1	kn 248,24
P-60894-5	11	142	5/1	kn 274,52
P-60903-5	11,5	142	5/1	kn 327,27
P-60919-5	12	151	5/1	kn 357,66
P-60925-5	12,5	151	5/1	kn 398,59
P-60931-5	13	151	5/1	kn 422,04

Svrkla HSS za metale, trostrani prihvat - dugi

HSS-G svrdla visoke kvalitete za profesionalce. Kut vrha svrdla 130° - podjela točke prema DIN 1412C. Prikladni za čelik, legirani i ne-legirani čelik s do <950 N/mm² čvrstoće, ne-željezne metale, nehrđajući čelik i aluminij.



Model	Promjer Ø (mm)	Ukupna dužina (mm)	Jedinica (kom/set)	Cijena sa PDV-om
P-62496-10	1	56	10/1	kn 73,27
P-62505-10	1,5	70	10/1	kn 83,04
P-62511-10	2	85	10/1	kn 91,83
P-62527-10	2,5	95	10/1	kn 96,72
P-62533-10	3	100	10/1	kn 110,39
P-62549-10	3,5	112	10/1	kn 141,66
P-62555-10	4	119	10/1	kn 161,19
P-62561-10	4,5	126	10/1	kn 184,64
P-62577-10	5	132	10/1	kn 214,93
P-62583-10	5,5	139	10/1	kn 279,40
P-62599-10	6	139	10/1	kn 312,62
P-62608-10	6,5	148	10/1	kn 358,54
P-62614-10	7	156	10/1	kn 410,31
P-62620-10	7,5	156	10/1	kn 454,28
P-62636-10	8	165	10/1	kn 531,45
P-62642-5	8,5	165	5/1	kn 293,08

[Nastavak...](#)

Akumulatorski svjetiljke i pribor
 Pribor za akumulatorske alate
 Pribor za laserske mjere
 Pribor za rušenje i udarno bušenje
 Pribor za bušenje i miješanje
 Pribor za zavrtnje
 Pribor za rezanje i brušenje
 Pribor za brušenje i poliranje
 Pribor za blanjanje i glodanje
 Pribor za multifunkcijski alat
 Pribor za pile
 Pribor za pneumatske alate
 Pribor za pištolje za vruć zrak
 Pribor za usisivače
 Pribor za vanjsku opremu
 Pribor za držače alata i zaštitna oprema
 Koferi, ručke, ključevi

Pribor za bušenje i miješanje

Model	Promjer Ø (mm)	Ukupna dužina (mm)	Jedinica (kom/set)	Cijena sa PDV-om
P-62658-5	9	175	5/1	kn 311,64
P-62664-5	9,5	175	5/1	kn 390,78
P-62670-5	10	184	5/1	kn 448,41
P-62686-5	10,5	184	5/1	kn 478,70
P-62701-5	11,5	195	5/1	kn 595,93
P-62717-5	12	205	5/1	kn 676,04
P-62723-5	12,5	205	5/1	kn 727,82
P-62739-5	13	205	5/1	kn 780,57

Svrdla HSS-Co (5%) za metale, cilindričan prihvatač

HSS i HSS-G svrdla s legurom kobalta. Kobalt osigurava veću otpornost na toplinu. Pogodna za legirani i ne-legirani čelik, nehrđajući čelik, lijevano željezo, aluminij, legure aluminija, bakra, mesinga i bronce.



Model	Promjer Ø (mm)	Ukupna dužina (mm)	Radna dužina (mm)	Jedinica (kom/set)	Cijena sa PDV-om
D-17289	1,5	40	18	1	kn 7,82
D-17295	2	49	24	1	kn 7,82
D-17304	2,5	57	30	1	kn 8,79
D-17310	3	61	33	1	kn 11,63
D-17326	3,2	65	35	1	kn 11,63
D-17332	3,5	70	39	1	kn 11,24
D-17348	4	75	43	1	kn 13,68
D-17354	4,5	80	47	1	kn 15,63
D-17360	5	86	52	1	kn 16,61
D-17376	5,5	93	57	1	kn 19,73
D-17382	6	93	57	1	kn 22,47
D-17398	6,5	101	63	1	kn 25,40
D-17407	7	109	69	1	kn 35,17
D-17413	7,5	109	69	1	kn 38,98
D-17429	8	117	75	1	kn 45,92
D-17435	8,5	117	75	1	kn 52,66
D-17441	9	125	81	1	kn 54,71
D-17457	9,5	125	81	1	kn 58,62
D-17463	10	133	87	1	kn 75,32
D-17479	10,5	133	87	1	kn 79,13
D-17485	11	142	94	1	kn 97,60
D-17491	11,5	142	94	1	kn 101,60
D-17500	12	151	101	1	kn 116,26
D-17516	12,5	151	101	1	kn 118,21
D-17522	13	151	101	1	kn 122,12

Akumulatorske svjetiljke i pribor

Pribor za akumulatorske alate

Pribor za laserske mjere

Pribor za rušenje i udarno bušenje

Pribor za bušenje i miješanje

Pribor za završanje

Pribor za rezanje i brušenje

Pribor za brušenje i poliranje

Pribor za blanjanje i glodanje

Pribor za multifunkcijski alat

Pribor za pile

Pribor za pneumatske alate

Pribor za pištolje za vruć zrak

Pribor za usisivače

Pribor za vanjsku opremu

Pribor za držače alata i zaštitna oprema

Koferi, ručke, kjučevi

Pribor za bušenje i miješanje

Svrkla HSS-Co (5%) (visoke kvalitete) za metale, cilindričan prihvat-- dugi

Visoka kvaliteta 5% kobalta HSS-G svrdla prema DIN 340 za profesionalce. Kut vrha svrdla 130° - podjela točke prema DIN 1412C. Čelik do <1200 N/mm² čvrstoće. Pogodna za legirani i ne-legirani čelik, nehrđajući čelik, lijevano željezo, aluminij, legure aluminija, bakra, mesinga i bronce.



Model	Promjer Ø (mm)	Ukupna dužina (mm)	Jedinica (kom/set)	Cijena sa PDV-om
P-62745-10	1	56	10/1	kn 122,12
P-62751-10	1,5	70	10/1	kn 127,00
P-62767-10	2	85	10/1	kn 152,40
P-62773-10	2,5	95	10/1	kn 167,64
P-62789-10	3	100	10/1	kn 192,46
P-62795-10	3,5	112	10/1	kn 237,30
P-62804-10	4	119	10/1	kn 273,54
P-62810-10	4,5	126	10/1	kn 300,90
P-62826-10	5	132	10/1	kn 357,56
P-62832-10	5,5	139	10/1	kn 363,42
P-62848-10	6	139	10/1	kn 429,85
P-62854-10	6,5	148	10/1	kn 473,81
P-62860-10	7	156	10/1	kn 531,84
P-62876-10	7,5	156	10/1	kn 554,90
P-62882-5	8	165	5/1	kn 375,14
P-62896-5	8,5	165	5/1	kn 424,97
P-62907-5	9	175	5/1	kn 498,24
P-62913-5	9,5	175	5/1	kn 638,53
P-62929-5	10	184	5/1	kn 603,75
P-62935-5	10,5	184	5/1	kn 776,67
P-62941-5	11	195	5/1	kn 796,20
P-62957-5	11,5	195	5/1	kn 878,27
P-62963-5	12	205	5/1	kn 995,50
P-62979-5	12,5	205	5/1	kn 1.123,48
P-62985-5	13	205	5/1	kn 1.191,86

Svrkla HSS-Co (8%) (visoke kvalitete) za metale, cilindričan prihvat

Visoka kvaliteta 8% kobalta HSS-G svrdla prema to DIN 338 za profesionalce. Kut vrha svrdla 130° - podjela točke prema DIN 1412C. Čelik do <1400 N/mm² čvrstoće. Pogodna za legirani i ne-legirani čelik, nehrđajući čelik, lijevano željezo, aluminij, legure aluminija, bakra, mesinga i bronce.



Model	Promjer Ø (mm)	Ukupna dužina (mm)	Jedinica (kom/set)	Cijena sa PDV-om
P-61846-10	1	34	10/1	kn 92,81
P-61868-10	1,5	40	10/1	kn 93,79
P-61880-10	2	49	10/1	kn 103,56
P-61905-10	2,5	57	10/1	kn 117,23
P-61927-10	3	61	10/1	kn 122,51
P-61949-10	3,5	70	10/1	kn 141,66
P-61961-10	4	75	10/1	kn 159,05
P-61983-10	4,5	80	10/1	kn 178,39
P-62000-10	5	86	10/1	kn 203,20
P-62022-10	5,5	93	10/1	kn 262,80
P-62044-10	6	93	10/1	kn 264,94
P-62066-10	6,5	101	10/1	kn 321,41

[Nastavak...](#)

Pribor za bušenje i miješanje

Model	Promjer Ø (mm)	Ukupna dužina (mm)	Jedinica (kom/set)	Cijena sa PDV-om
P-62088-10	7	109	10/1	kn 389,80
P-62094-10	7,5	109	10/1	kn 448,41
P-62103-10	8	117	10/1	kn 510,25
P-62119-10	8,5	117	10/1	kn 673,11
P-62125-10	9	125	10/1	kn 781,55
P-62131-10	9,5	125	10/1	kn 801,09
P-62147-10	10	133	10/1	kn 810,86
P-62153-5	10,5	133	5/1	kn 588,12
P-62169-5	11	142	5/1	kn 600,82
P-62175-5	11,5	142	5/1	kn 587,14
P-62181-5	12	151	5/1	kn 615,47
P-62197-5	12,5	151	5/1	kn 732,70
P-62206-5	13	151	5/1	kn 771,78

Svrdla za HSS-G-TiN za metale, okrugli prihvat

Značajke i prednosti TiN (titan nitrida) TiN (titanov nitrid) je kemijski spoj titana i dušika koji postiže nisko trenje. Stoga je zanimljiv za aplikacije s vrlo niskim trošenjem. Legura se odlikuje slijedećim pozitivnim značajkama: • Dugi vijek trajanja • Visoka tvrdoća i otpornost na koroziju • Povećana brzina bušenja • Sprječava lijepljenje odrezanog materijala na reznom rubu Prikladan za nehrđajući čelik, legirani i nelegirani čelik i lijevano željezo. TiN HSS-G svrdla prema to DIN 338, kut točke 135° za čelik do <900 N/mm² čvrstoće.



Model	Promjer Ø (mm)	Ukupna dužina (mm)	Jedinica (kom/set)	Cijena sa PDV-om
P-60981-10	1	34	10/1	kn 38,10
P-61008-10	1,5	40	10/1	kn 40,05
P-61020-10	2	49	10/1	kn 46,89
P-61042-10	2,5	57	10/1	kn 49,82
P-61064-10	3	61	10/1	kn 66,43
P-61086-10	3,5	70	10/1	kn 79,13
P-61101-10	4	75	10/1	kn 86,95
P-61123-10	4,5	80	10/1	kn 88,90
P-61145-10	5	86	10/1	kn 119,19
P-61167-10	5,5	93	10/1	kn 126,90
P-61189-10	6	93	10/1	kn 155,33
P-61204-10	6,5	101	10/1	kn 148,49
P-61226-10	7	109	10/1	kn 204,18
P-61248-10	7,5	109	10/1	kn 203,20
P-61260-10	8	117	10/1	kn 261,82
P-61282-10	8,5	117	10/1	kn 283,31
P-61298-10	9	125	10/1	kn 322,39
P-61307-10	9,5	125	10/1	kn 361,47
P-61313-10	10	133	10/1	kn 399,57
P-61329-5	10,5	133	5/1	kn 214,93
P-61335-5	11	142	5/1	kn 244,23
P-61341-5	11,5	142	5/1	kn 258,89
P-61357-5	12	151	5/1	kn 283,31
P-61367-5	12,5	151	5/1	kn 302,85
P-61379-5	13	151	5/1	kn 322,39

Akumulatorske svjetiljke i pribor

Pribor za akumulatorske alate

Pribor za laserske metre

Pribor za rušenje i udarno bušenje

Pribor za bušenje i miješanje

Pribor za zavrtanje

Pribor za rezanje i brušenje

Pribor za brušenje i poliranje

Pribor za blanjanje i glodanje

Pribor za multifunkcijski alat

Pribor za pile

Pribor za pneumatske alate

Pribor za pištolje za vruć zrak

Pribor za usisivače

Pribor za vanjsku opremu

Pribor za držače alata i zaštitna oprema

Koferi, ručke, kjučevi

Pribor za bušenje i miješanje

Svrkla za metale HSS-TiN, 1/4" prihvat

Obložene titan-nitridom za produženi vijek trajanja. 1/4" šesterokutni prihvat je pogodan za sisteme brzo steznih glava i šesterokutnih prihvata. Promjera 3 - 13 mm.



Model	Promjer Ø (mm)	Ukupna dužina (mm)	Radna dužina (mm)	Jedinica (kom/set)	Cijena sa PDV-om
D-14928	3	61	33	1	kn 10,75
D-14934	3,2	82	43	1	kn 11,33
D-16081	3,3	65	36	1	kn 11,33
D-14940	4	75	43	1	kn 12,31
D-16483	4,1	96	57	1	kn 13,74
D-14956	4,2	75	43	1	kn 13,68
D-14962	5	86	52	1	kn 15,34
D-14978	6	93	57	1	kn 20,12
D-15827	8	117	75	1	kn 43,77
D-15833	10	133	87	1	kn 62,52
D-15849	12	151	101	1	kn 102,58
D-15855	13	151	101	1	kn 119,19

Stepenasta svrdla HSS-G sa spiralnim žlijebom



Model	Promjer Ø (mm)	Prikladno za	Jedinica (kom/set)	Cijena sa PDV-om
P-69892	4-12	nelegiran čelik, nehrđajući čelik, aluminij, lijevano željezo, čelik <800N/mm ² zatezne čvrstoće	1	kn 195,39
P-69901	4-20	nelegiran čelik, nehrđajući čelik, aluminij, lijevano željezo, čelik <800N/mm ² zatezne čvrstoće	1	kn 293,08
P-69917	4-30	nelegiran čelik, nehrđajući čelik, aluminij, lijevano željezo, čelik <800N/mm ² zatezne čvrstoće	1	kn 664,32

Stepenasta svrdla HSS-Co-TiAlN sa spiralnim žlijebom



Model	Promjer Ø (mm)	Prikladno za	Jedinica (kom/set)	Cijena sa PDV-om
P-69967	4-12	nelegiran čelik, nehrđajući čelik, aluminij, lijevano željezo, čelik <1400N/mm ² zatezne čvrstoće	1	kn 283,31
P-69973	4-20	nelegiran čelik, nehrđajući čelik, aluminij, lijevano željezo, čelik <1400N/mm ² zatezne čvrstoće	1	kn 483,58
P-69989	4-30	nelegiran čelik, nehrđajući čelik, aluminij, lijevano željezo, čelik <1400N/mm ² zatezne čvrstoće	1	kn 967,17

Pribor za bušenje i miješanje

HSS upuštači

DIN335



Model	Promjer Ø (mm)	Kut oštrice (°)	Glava vijka	Jedinica (kom/set)	Cijena sa PDV-om
P-73514	4,6	90	M2	1	kn 35,17
P-73520	5,3	90	M2.5	1	kn 35,17
P-73536	6,3	90	M3	1	kn 38,10
P-73542	8,3	90	M4	1	kn 44,94
P-73558	9,4	90	M4.5	1	kn 57,64
P-73564	10,4	90	M5	1	kn 61,55
P-73570	12,4	90	M6	1	kn 93,79
P-73586	16,5	90	M8	1	kn 102,58

HSS-Co upuštači

DIN335



Model	Promjer Ø (mm)	Kut oštrice (°)	Glava vijka	Jedinica (kom/set)	Cijena sa PDV-om
P-73601	6,3	90	M3	1	kn 83,04
P-73617	8,3	90	M4	1	kn 96,72
P-73623	10,4	90	M5	1	kn 119,19
P-73639	12,4	90	M6	1	kn 148,49
P-73645	16,5	90	M8	1	kn 194,41

6-dijelni set HSS upuštača u metalnom kovčegu

Obični upuštači s cilindričnim trupom. Glodalo s tri oštrice i velikim utorima za odnošenje materijala se upotrebljava za duboko glodanje.



Model	Prihvati	Opis	Jedinica (kom/set)	Cijena sa PDV-om
D-42204	5,6,8,10 mm	6,3x45 mm (M3), 8,3x50 mm (M4), 10,4x50 mm (M5), 12,4x56 mm (M6), 16,5x60 mm (M8), 20,5x63 mm (M10)	1	kn 439,72

Akumulatorske svjetiljke i pribor

Pribor za akumulatorske alate

Pribor za laserske mjernice

Pribor za rušenje i udarno bušenje

Pribor za bušenje i miješanje

Pribor za zavrtanje

Pribor za rezanje i brušenje

Pribor za brušenje i poliranje

Pribor za blanjanje i glodanje

Pribor za multifunkcijski alat

Pribor za pile

Pribor za pneumatske alate

Pribor za pištolje za vruć zrak

Pribor za usisivače

Pribor za vanjsku opremu

Pribor za držače alata i zaštitna oprema

Koferi, ručke, ključevi

Svrkla za zidove

Svrkla za zidove, okrugli prihvat

Važnost pravilne okrugle rupe? Rupa nije samo rupa. Tradicionalna svrdla imaju tendenciju da "vrludaju", kada se koriste rezultirajući trokutastom rupom koja je zapravo veća nego što treba biti - što znači u da učvršćivanje neće biti sigurno kao što bi trebalo biti. Svrklo sposobno napraviti pravilnu okruglu rupu treba koristiti kada je to moguće, pogotovo pri montažama kritičnih dijelova poput sidra.



Model	Promjer Ø (mm)	Ukupna dužina (mm)	Jedinica (kom/set)	Cijena sa PDV-om
D-05234	4	70	1	kn 5,44
D-05240	5	85	1	kn 7,82
D-05256	6	100	1	kn 7,82
D-05262	6	150	1	kn 7,82
D-05290	8	110	1	kn 7,82
D-05309	8	150	1	kn 7,82
D-05321	10	150	1	kn 7,82
D-05343	12	150	1	kn 10,75
D-17728	12	600	1	kn 38,10
D-05359	13	150	1	kn 13,68
D-05365	14	150	1	kn 13,68
D-05371	15	150	1	kn 16,22
D-17734	16	600	1	kn 54,71

Svrkla za zidove (visoke kvalitete) s okruglim prihvatom

Otporna na udarce profesionalna svrdla za beton i kamen s HM oštrom prema DIN 8039. Pogodna za prirodni kamen, zidove i beton. Kut vrha svrdla 130°.



Model	Promjer Ø (mm)	Ukupna dužina (mm)	Jedinica (kom/set)	Cijena sa PDV-om
P-59592	3	60	1	kn 7,82
P-59601	4	75	1	kn 7,82
P-59617	5	85	1	kn 9,77
P-59623	6	100	1	kn 9,77
P-59798	6	400	1	kn 29,31
P-59639	7	100	1	kn 14,65
P-59645	7	120	1	kn 14,65
P-59760	8	200	1	kn 34,19
P-59807	8	400	1	kn 38,10
P-59651	9	120	1	kn 14,65
P-59667	10	120	1	kn 19,54
P-59776	10	200	1	kn 43,57
P-59813	10	400	1	kn 48,85
P-59673	11	150	1	kn 24,42
P-59782	12	200	1	kn 53,73
P-59829	12	400	1	kn 57,64
P-59922	12	600	1	kn 107,46
P-59695	13	150	1	kn 38,10
P-59835	14	400	1	kn 72,29
P-59710	16	150	1	kn 48,85
P-59841	16	400	1	kn 92,81
P-59944	16	600	1	kn 210,04
P-59726	18	160	1	kn 87,92
P-59857	18	400	1	kn 107,46

[Nastavak...](#)

Pribor za bušenje i miješanje

Model	Promjer Ø (mm)	Ukupna dužina (mm)	Jedinica (kom/set)	Cijena sa PDV-om
P-59950	18	600	1	kn 249,12
P-59732	20	160	1	kn 107,46
P-59863	20	400	1	kn 127,00
P-59966	20	600	1	kn 311,64
P-59748	22	160	1	kn 136,77
P-59879	22	400	1	kn 146,54
P-59885	25	400	1	kn 166,08

Svrdla za staklo

Svrdla za staklo, 1/4" prihvat

Makita bitovi za staklo sa vrhom poput strelice omogućuju odlično rezanje stakla i keramike. Idealni za rad u kuhinji i kupaonici.



Model	Promjer Ø (mm)	Ukupna dužina (mm)	Jedinica (kom/set)	Cijena sa PDV-om
D-15942	4	65	1	kn 22,47
D-15958	5	65	1	kn 22,47
D-15964	6	65	1	kn 22,47
D-15970	8	70	1	kn 23,45
D-15986	10	80	1	kn 29,02

Svrdla za led

Svrdla za led, za 13 mm glave brusilice

Idealna za bušenje leda i snijega. Čvrsta glava bušilice za duži vijek trajanja. Veliki spiralni oblik osigurava brzo odstranjivanje odrezanog materijala. Rad bez udaranja.



Model	Promjer Ø (mm)	Ukupna dužina (mm)	Jedinica (kom/set)	Cijena sa PDV-om
B-01482	30	500	1	kn 1.133,25



Akumulatorski svrdla i pribor

Pribor za akumulatorske alate

Pribor za laserske metre

Pribor za rušenje i udarno bušenje

Pribor za bušenje i miješanje

Pribor za zavrtanje

Pribor za rezanje i brušenje

Pribor za brušenje i poliranje

Pribor za blanjanje i glodanje

Pribor za multifunkcijski alat

Pribor za pile

Pribor za pneumatske alate

Pribor za pištolje za vruć zrak

Pribor za usisivače







Pribor za vanjsku opremu

Pribor za držače alata i zaštitna oprema

Koferi, ručke, kjučevi





Svrbla za zemlju za 3/4" udarne odvijače

Svrbla za zemlju

	Model	Naziv	Promjer Ø (mm)	Ukupna dužina (mm)	Radna dužina (mm)	Prihvata (C)	Jedinica (kom/set)	Cijena sa PDV-om
	B-54346	Svrbla za zemlju	20	600	530	3/4"	1	kn 1.856,18
	B-54352	Svrbla za zemlju	25	600	530	3/4"	1	kn 1.905,03
	B-54368	Svrbla za zemlju	30	600	530	3/4"	1	kn 2.149,26
	B-54374	Svrbla za zemlju	35	600	530	3/4"	1	kn 2.432,57
	B-54380	Nasadni ključ za svrdlo za zemlju				3/4"	1	kn 273,54
	B-54396	Štift za 3/4" nasadni ključ					1	kn 49,82
	B-54405	O-prsten za 3/4" nasadni ključ					1	kn 8,79

Setovi za bušenje i uvrtnje

Setovi

	Model	Naziv	Svrbla u setu	Bitovi	Jedinica (kom/set)	Cijena sa PDV-om
	B-44884	21-djelni kombinirani set	M-force HSS svrdla za metal: 2x3, 2x4, 5, 6, 8 mm; svrdla za beton: 2x3, 2x4, 5, 6, 8 mm; svrdla za drvo: 2x3, 2x4, 5, 6, 8 mm	/	1	kn 227,63
	B-45032	100-djelni Makpack set svrdala i bitova	HSS-G svrdla za metal: 4, 5, 6, 8, 10 mm; drvo: 4, 5, 6, 8, 10 mm; plosnata svrdla za drvo: 16, 20, 25 mm	Bitovi u boji 25mm:T (10,27,40);2X (T15,20,25,30); (TH10,15,20,25,27,30,40); križni;PH,PZ(0-3);hex: 3-6; brzo izmenljivi 1/4" (NZ); Magn. držač bita; 1/4" (NZ) n Flip top case (10pcs/set);PH2, PZ2; Magn.nasadni bitovi 50mm:6,8,10,12,13mm; 34pcs x25mm: (10,15,25,30,40);flat; hex:3-6;PH,PZ	1	kn 771,78
	B-54106	38-djelni set bitova i svrdala	HSS-R svrdla: 2, 3, 4, 6 mm	25 mm: PH1, 2xPH2, PH3, PZ1, 2xPZ2, H3, H4, H5, H6, 50 mm: PH2, PZ2, T15, T20, T25, T30, 90 mm: PH2, 2xPZ2, 1/4" držač nasadnih ključeva 50 mm, magnetni nasadni ključ 8x50 mm, magnetni nasadni ključ 10x50 mm, magnetni držač bita 60 mm	1	kn 205,16
	D-05175	5-djelni set svrdala za beton	4, 5, 6, 8, 10 mm	/	1	kn 28,20

Nastavak...

Pribor za bušenje i miješanje

Model	Naziv	Svrsla u setu	Bitovi	Jedinica (kom/set)	Cijena sa PDV-om	
D-08660	9-djelni set svrdala	HSS-TiN svrdlo 5, 6, 8 mm, svrdlo za zidove: 5, 6, 8 mm, svrdlo za drvo: 5, 6, 8 mm	/	1	kn 54,01	
D-20769	5-djelni set svrdala	HSS-TiN svrdlo 5, 6, 8 mm, svrdlo za drvo: 5, 6 mm	/	1	kn 75,04	
D-23759	5-djelni set svrdala	HSS-TiN svrdlo: 5, 6 mm, svrdlo za drvo: 5, 6 mm, svrdlo za zidove: 6 mm	/	1	kn 73,27	
D-30508	5-djelni set HSS svrdala za metale	4, 5, 6, 8, 10 mm	/	1	kn 142,54	
D-30564	170-djelni set HSS Svrsla	1 - 8 mm (korak 0.5 mm) 10 kom. 8.5 - 10 mm (korak 0.5 mm) 5 kom.	/	1	kn 1.611,95	
D-31778	104-djelni set svrdala i bitova	HSS-TiN: 1.5-10mm (korak 0.5mm) 1 komad, za drvo: 3-8, 10mm, za zidove: 3-6, 8mm, ravni bitovi: 8, 15, 20mm, utični ključevi: 8, 10, 12, 13mm, razvrtač, graničnik dubine, nož, 3m metar, nivelator	25/50 mm: (PH1-PH3, PZ1-PZ3, T), imbus ključ, ravni bitovi odvijača: 2x5, 3x6, 8/5.5, 6.5, 2x8 mm, 50 mm, držač bita 50 mm, račna, razvrtač	1	kn 669,59	
D-33691	71-djelni set svrdala i bitova	HSS-TiN svrdla: 1.5 - 7 mm (korak 0.5 mm) 1 komad, za zidove: 3, 4, 5, 6, 8 mm, za drvo: 4, 5, 6, 8, 10 mm, ravni bitovi: 8, 15, 20 mm, utični ključevi: 8, 10, 12, 13, bušać, nož, 3 m metar	25/50 mm: (PH1-PH3, PZ1-PZ3, T), bitovi odvijača, imbus ključ: 3, 4, 5, 6, rukav stezne glave držač bita, 50 mm bit odvijača, račna, razvrtač	1	kn 508,01	
D-36980	34-djelni set bitova i odvijača	za zidove: 4, 5, 6, 7, 8 mm, svrdla za drvo: 4, 5, 6, 7, 8 mm, svrdla za metal: 2-5 mm (povećanje za 0.5 mm) 1 komad, utični ključevi: 7, 8, 10	25 mm: (1xPH1, 1xPH2, 1xPH3, 1xPZ1, 1xPZ2, 1xPZ3, 1xT25, 1xT30), ravni bitovi: 1.0, 1.2, 1.6 mm, razvrtač, 50 mm bit odvijača	1	kn 224,70	
D-37194	200-djelni set svrdla i bitova	HSS-R metal svrdla (7kom.), svrdla za drvo (5kom.), spiralna svrdla (5kom.), razvrtač, bitovi za zavrtanje L=25mm (12kom.), utični ključevi (3kom.), magnetni držač bita	50 mm: (PH1-PH3, PZ1-PZ4, T10 -T40), imbus ključ: 3-7, 25 mm: (PH1-PH3, PZ1-PZ3, T10-T40), imbus ključevi, ravni bitovi, držač bita 50 mm, račna, klješta, kobinirana klješta, LED svjetlo, skalpel (uklj. 7 oštrice), metar, nivelator	1	kn 1.172,33	
D-47145-6	71-djelni set svrdala i odvijača	za beton: 4 - 8, 10 mm 6 kom., za drvo: 4, 5, 6, 8, 10 mm 5 kom., ravni bit: 16, 22, 32 mm 3 kom., svrdlo: 1.5 - 6.5 mm (korak 0.5 mm) 11 kom., metar 3 m, graničnik promjera 1 - 10 mm, razvrtač	50mm bitovi, 10kom.: (PH1-PH3, PZ1-PZ3) ravni bitovi: 4, 6, T20, T25, 25mm 24kom.: (PH0, 2xPH1, 2xPH2, PH3, PZ0, 2xPZ1, 2xPZ2, PZ3), ravni bitovi: 4, 6, 7, T10, T15, T20, T25, T40, šesterostrani bitovi: 3-6mm, magnetni držač bita	1	kn 404,45	
D-47204-10	30 - djelni miješani set	za metal: 3-6 mm, za zidove: 4-8 mm, za drvo: 4-8 mm, razvrtač	25 mm: (PH1-PH3, PZ1-PZ3, T20-T30), ravni: 4-6, imbus: 4, 6, magnetni držač bita 60 mm	1	kn 186,60	
D-47226-5	77-djelni set svrdala i bitova	za metal: 1.5, 2, 2.5, 3, 3.2, 3.5, 4, 4.5, 5, 5.5, 6, 6.5, 7, 8 mm, za zidove: 3, 4, 5, 6, 8, 10 mm, za drvo: 4, 5, 6, 8, 10 mm, ravni bit: 12, 16, 22 mm, razvrtač, imbus ključ 2.5 za graničnik dubine	25/50mm: (PZ1-PZ3, PH1-PH3, T20-T40), ravni, imbus, utični 1/4": 5-13 mm, magnetni držač bita 60 mm, graničnik promjera	1	kn 390,48	

Nastavak...





- Akumulatorske svjetiljke i pribor
- Pribor za akumulatorske alate
- Pribor za laserske metre
- Pribor za rušenje i udarno bušenje
- Pribor za bušenje i miješanje
- Pribor za zavrtanje
- Pribor za rezanje i brušenje
- Pribor za brušenje i poliranje
- Pribor za blanjanje i glodanje
- Pribor za multifunkcijski alat
- Pribor za pile
- Pribor za pneumatske alate
- Pribor za pištolje za vruć zrak
- Pribor za usisivače
- Pribor za vanjsku opremu
- Pribor za držače alata i zaštitna oprema
- Koferi, ručke, ključevi

Pribor za bušenje i miješanje

	Model	Naziv	Svrda u setu	Bitovi	Jedinica (kom/set)	Cijena sa PDV-om
	D-47248-5	100-djelni set svrdala i bitova	za metal: 1.5, 2, 2.5, 3, 3.2, 3.5, 4, 4.5, 5, 5.5, 6, 6.5, 7, 8 mm, za zidove: 3, 4, 5, 6, 8, 10 mm, za drvo: 3, 4, 5, 6, 7, 8, 10 mm, ravni bit: 16, 20, 25 mm, razvrtač	25/50 mm: (PZ1-PZ3, PH1-PH3, T20-T40), ravni, imbus, utični 1/4"; 6-13 mm, graničnik dubine: 3, 5, 8, 10 mm, magnetni držač bita 60 mm, graničnik promjera	1	kn 478,70
	D-47260-2	201-djelni set svrdla i bitova	za metal: 1-10 mm, za zidove: 2x(3,4,5,6,8), 10 mm, za drvo: 2x(3,4,5,6,8), 7, 10 mm, ravni bit: 12, 16, 22, 25, 32 mm, razvrtač, graničnik dubine: 3, 5, 8, 10 mm, krunska pila: 32, 38, 45, 54, 68 mm, promjer krunske pile 25 mm, imbus ključ 2.5 za graničnik dubine	25/50mm: (PZ1-PZ3, PH1-PH3, T10-T40), ravni, imbus, utični za ručne alate 1/4": 5-13mm, utični 1/4": 5, 5.5, 6, 13mm, adapter 1/4" 25/50mm, magnetni držač bita 60 mm, graničnik, držač bita 80mm, graničnik promjera, rukav stezne glave držač bita	1	kn 898,78
	D-58877	42-djelni set za odvijače i ključeve	2.5, 3.0, 4.0, 5.0, 6.0 mm	50 mm: S prorezanom glavom 0,5x4,0, 0,8x5,5, 1,2x6,5, PH0; PH1, PH2, PH3, PZ0, PZ1, PZ2, PZ3, T10, T15, T20, T25, T27, T30, T40, T45, H3,0, H4,0, H5,0, H6,0, PH2, PZ2 Ključ za matice: 5, 6, 7, 8, 10, 11, 13 mm; Magn. držač nastavaka, adapter za priključak od 1/4 inča, držač nastavaka	1	kn 243,26
	P-30813	19-djelni set HSS-TiN	HSS-TiN svrdlo: 1, 2x1.5, 2, 2.5, 2x3, 3.5, 4, 4.5, 5, 5.5, 6, 6.5, 7, 7.5, 8, 9, 10 mm	/	1	kn 198,16
	P-30829	21-djelni set svrdla i bitova	HSS svrdlo: 4, 4.5, 5, 6, 8, 10 mm, za zidove: 3, 4, 5, 5.5, 6 mm	25 mm: PZ1, PZ2, PZ3, PH1, PH2, PH3; ravni: 6-8, 8-10, 10-12; držač bita	1	kn 167,06
	P-30835	99-djelni set svrdala i bitova	HSS-TiN svrdlo: 1 - 7 mm (korak 0.5 mm) 1 komad, za drvo: 3, 5, 6, 8, 10 mm, za zidove: 3, 4, 5, 5.5, 6, 6.5, 7, 8, 9, 10 mm, utični ključ: 1/4", 9/32", 5/16", 11/32", 3/8", 7/16", 1/2"	50mm: (PZ1-PZ3, PH1-PH3, T10-T40), ravni bitovi: 4, 4.5, 7, 8mm, šesterostrani bitovi: 3, 4, 5, 5.5; 25mm: (PZ1-PZ3, PH1-PH3, T10-T30), ravni bitovi: 3x2, 4x2, 4.5x2, 6x2, 7, 8mm, šesterostrani bitovi: 4, 5, 6, 7, magnetni držač bita 60mm, razvrtač, 3xgraničnik dubine	1	kn 306,77
	P-44002	21-djelni set svrdla i bitova	HSS-TiN svrdlo: 3, 4, 5, 6, 8 mm, svrdlo za zidove: 4, 5, 6, 8 mm, svrdlo za drvo: 4, 5, 6.5 mm	25 mm: (1xPH1, 1xPH2, 1xPH3, 1xPZ1, 1xPZ2, 1xPZ3), ravni bit: 3, 5, 6 mm, 60 mm bit odvijača	1	kn 83,04
	P-44046	216-djelni set svrdala i bitova	HSS za metal: 1, 1.5, 2, 2.5, 3, 3.2, 3.5, 4, 4.5, 5, 5.5, 6, 6.5, 7, 7.5, 8, 9, 10 mm; za zidove 3, 4, 4.5, 5, 5.5, 6, 6.5, 7, 8, 9, 10 mm	/	1	kn 843,88
	P-46470	91-djelni set za inženjere	/	šesterostrani bitovi, utični ključ 1/4", 25 mm: (PH, ravni bitovi, PZ, T); adapter, magnetni držač bita, univerzalni spoj, račna, produžetak 50, 100, 250 mm; nositelj, klizeća T-šipka	1	kn 648,59
	P-52037	102-djelni set svrdala i bitova	HSS-TiN: 1-6 mm (za 0.5), za drvo: 3-8 mm, ravni bit: 12, 16, 19 mm, za zidove: 4, 5, 5.5, 7, 8, 10 mm, utični ključ: 5-11, 5/32", 7/32", 1/4", 9/32", 5/16", 3/8", 7/16", krunske pile: 32, 38, 45, 54 mm, igla za centriranje, bušač, 3.5 m metar, nivelator	25mm: (PZ1-PZ3, PH1-PH3, T10-T40), ravni bitovi: 3-6, šesterostrani bitovi: 3, 2x4, 5, 5.5, 2x6, 7; 50mm: (PZ1-PZ3, PH1-PH3), ravni bitovi: 3-6mm, šesterostrani bitovi: 3, 4, 5, 60mm magnetni bitovi, račna, razvrtač	1	kn 382,18
	P-57087	21-djelni set svrdla i bitova	HSS-TiN svrdlo: 2, 2.5, 3, 4, 5, 6 mm, svrdlo za zidove: 5.5, 6, 6.5, 7, 2x8 mm	25 mm: (1xPH1, 1xPH2, 1xPH3, 1xPZ1, 1xPZ2, 1xPZ3), ravni bitovi: 3, 5 mm, držač bita	1	kn 101,24

Nastavak...

Pribor za bušenje i miješanje

Model	Naziv	Svrkla u setu	Bitovi	Jedinica (kom/set)	Cijena sa PDV-om	
P-60969-25	19-djelni set HSS Svrkla	1 - 13 mm (korak 0.5 mm) 1 komad	/	1	kn 771,78	
P-61824-25	21-djelni set HSS-Co svrdla	1 - 13 mm (korak 0.5 mm) 1 komad	/	1	kn 1.074,63	
P-73673	19-djelni set HSS Svrkla	HSS svrdlo: 1-10 mm	/	1	kn 279,40	
P-90233	75-djelni set svrdala i bitova	HSS svrdlo: 4-7 mm, svrdlo za zidove: 4-7 mm, svrdlo za drvo: 4-7 mm, spiralna svrdla za drvo: 4-7 mm, ravni bit: 10, 16, 18 mm, držač bita	25 mm: 2xPZ1, 3xPZ2, 2xPZ2, 2xPH2, 1xPH3, ravni: 3, 4, 2x5, 2x5.5, 2x6, 2x6.5 mm, 2xT8, 2xT10, T15, T20, T25, T27, T30, T40, imbus: 2x3, 2x4, 2x5, 2x5.5, 2x6 mm, odvijači matica: 6, 8, 9, 10, 11, 12, 13 mm	1	kn 294,06	
P-90358	60-djelni set pribora	spiralna svrdla za drvo: 3, 4, 5, 6, 7, 8 mm, svrdlo za zidove: 5, 5.5, 6, 7, 8 mm, HSS svrdlo: 2, 2x3, 3.2, 4, 4.2, 5 mm	25 mm:PZ0,2xPZ1,5xPZ2, 2xPZ3,PH1,PH2,PH3,ravni: 3,3x4,5, 2x5,5,6,2x6,5,7mm,imbus:3, 4,5,6mm,T15,T20,graničnik, PH2,imbus utični odvijač za matice:5,6,7,8,9,10,11, 13mm,magnetni držač bita 60mm,razvrtač	1	kn 194,16	
P-90364	105-djelni set svrdala i bitova	ravni bit:12,16,22mm,spiralna svrdla za drvo:3-8mm,HSS-TiN svrdlo:2x3,4,5;3,5,4,5,5,6,6,5,7,8mm,svrdlo za zidove:5,5,5,6,6,5,7,8mm,graničnik dubine:6,8,10,12mm,imbus ključ 6.5mm,šablona	25mm:PZ1-PZ3,PH0-PH3,ravni:3,2x4,5,5,5,6,6,5, 7mm,imbus:2x3,4,5,6,7mm, T8-T40,50mm:T10-T40,PZ1-PZ3,PH1-PH3,ravni:4,5,5,6,5mm, imbus:3-6mm,magnetni držač bita 80mm,standardna drška odvijača,razvrtač,imbus utični odvijač za matice:7-13mm	1	kn 485,54	



- Akumulatorske svjetiljke i pribor
- Pribor za akumulatorske alate
- Pribor za laserske mjere
- Pribor za rušenje i udarno bušenje
- Pribor za bušenje i miješanje
- Pribor za zavrtnje
- Pribor za rezanje i bušenje
- Pribor za brušenje i poliranje
- Pribor za blanjanje i glodanje
- Pribor za multifunkcijski alat
- Pribor za pile
- Pribor za pneumatske alate
- Pribor za pištolje za vruć zrak
- Pribor za usisivače
- Pribor za vanjsku opremu
- Pribor za držače alata i zaštitna oprema
- Koferi, ručke, ključevi



Krunska pila

Krunska pila Ezychange BiM



Krunska pila BiM

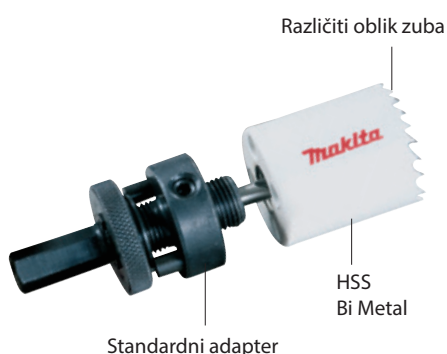

Krunska pila BiM za metalni lim



Tvrdo lemljeni dijamant u vakuumu



Višenamjenska TCT krunska pila

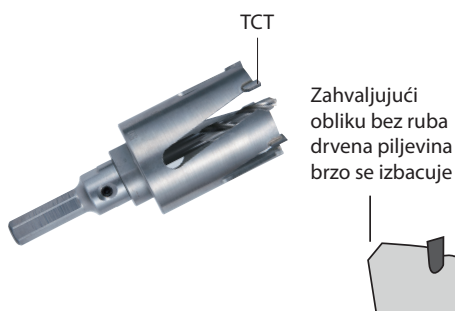

Krunska pila od volframovog karbida



Primjena	Čelik	Nehrđajući čelik	Aluminij	Obojeni metali	Drvo	MDF	Gipsana ploča	PVC	FRP	Mekane pločice	Opeka	Vapnenac	Mramor
Ezy BiM Ezychange	AA	A	AA	AA	A			AA					
BiM	AA		A	A	AA			AA					
BiM za metalni lim	AA	AA	A	A									
Višenamjenska TCT					AA	AA	AA	AA	AA	A	A	A	
Krunska pila od volframovog karbida										AA	AA		
Tvrdo lemljeni dijamant u vakuumu										AA	AA	AA	AA

AA: Preporučeno A: Prihvatljivo

Krunske pile Ezychange

Krunske pile Ezychange

Samo jedna osovina potrebna je za raspon 16 - 152 mm bušilicom s brзом izmjenom. To ne samo da omogućava brze promjene veličine, nego je i sigurniji način za korisnika. Proizvedena iz HSS-Bi-metala s 8% kobalta i s progresivnom geometrijom zuba, osigurava dugi vijek trajanja i visoke brzine rezanja pogodne za željezne i ne-željezne metale, nehrđajući čelik, aluminij, drvo i plastiku. Ezychange krunske pile za provrte se mogu kupiti pojedinačno ili kao komplet dizajnirane u pravim veličinama tako da odgovaraju vašoj trgovini. Kompatibilne s drugim velikim proizvođačima brzo promjenjivih krunskih pila.



Model	Promjer Ø (mm)	Dubina bušenja (mm)	Rpm Ne-armirani (min ⁻¹)	Rpm inox (min ⁻¹)	Rpm drvo (min ⁻¹)	Rpm čelik (min ⁻¹)	Rpm aluminij (min ⁻¹)	Rpm Ne-armirani (min ⁻¹)	Cijena sa PDV-om
B-11265	16	40	730	275	3.000	530	825	730	kn 68,19
B-11271	19	40	600	230	3.000	460	690	600	kn 68,19
B-11287	20	40	580	220	3.000	440	673	580	kn 68,19
B-11293	22	40	520	195	3.000	390	585	520	kn 70,93
B-11302	24	40	490	185	2.700	370	550	490	kn 72,78
B-11318	25	40	470	175	2.700	350	525	470	kn 72,78
B-11324	29	40	400	150	2.700	300	450	400	kn 83,04
B-11330	30	40	380	145	2.400	285	425	380	kn 83,04
B-11346	32	40	360	140	2.400	275	410	360	kn 83,04
B-11352	35	40	330	135	2.400	260	390	330	kn 94,57
B-11368	38	40	300	115	2.400	230	345	300	kn 94,57
B-16754	40	40	290	110	2.100	220	330	290	kn 100,14
B-11374	41	40	280	105	2.100	210	315	280	kn 100,14
B-11380	44	40	260	95	2.100	195	295	260	kn 104,34
B-11396	48	40	240	90	2.100	180	270	240	kn 106,49
B-11405	51	40	230	85	2.000	170	255	230	kn 111,27
B-11411	57	40	200	75	2.000	150	225	200	kn 124,95
B-11427	60	40	190	70	2.000	140	220	190	kn 124,95
B-11433	64	40	180	65	1.850	135	205	180	kn 129,83
B-16760	65	40	180	65	1.850	130	200	180	kn 132,86
B-11449	68	40	170	65	1.800	130	190	170	kn 138,73
B-11455	70	40	160	60	1.800	125	185	160	kn 138,73
B-11461	76	40	150	55	1.800	115	170	150	kn 150,16
B-11477	83	40	140	50	1.500	105	155	140	kn 173,89
B-11483	92	40	120	45	1.200	90	140	120	kn 191,48
B-11499	102	40	110	40	1.000	85	130	110	kn 219,52
B-11508	105	40	110	40	1.000	80	120	110	kn 230,56
B-11514	127	40	110	30	800	65	90	110	kn 319,46
B-11520	152	40	90	25	800	55	75	90	kn 407,38

Pribor za krunske pile Ezychange

Model	Naziv	Jedinica (kom/set)	Cijena sa PDV-om
B-11536	Ezychange adapter + HSS-G centrino svrdlo	1	kn 216,88
B-11542	HSS-G centrino svrdlo za Ezychange adapter	1	kn 53,73

Akumulatorski pribor

Pribor za akumulatorske alate

Pribor za laserske mjere

Pribor za rušenje i udarno bušenje

Pribor za bušenje i miješanje

Pribor za zavrtanje

Pribor za rezanje i bušenje

Pribor za brušenje i poliranje

Pribor za blanjanje i glodanje

Pribor za multifunkcijski alat

Pribor za pile

Pribor za pneumatske alate

Pribor za pištolje za vruć zrak

Pribor za usisivače

Pribor za vanjsku opremu

Pribor za držače alata i zaštitna oprema

Koferi, ručke, ključevi

Pribor za bušenje i miješanje

Setovi krunskih pila Ezychange

Samo jedna osovina potrebna je za raspon 16 - 152 mm bušilicom s brzim ispuštanjem i jezgrom tijela. To ne samo da omogućava brze promjene veličine, nego je i sigurniji način za korisnika. Proizvedena iz HSS-Bi-metala s 8% kobalta i s progresivnom geometrijom zuba, osigurava dugi vijek trajanja i visoke brzine rezanja pogodne za željezne i ne-željezne metale, nehrđajući čelik, aluminij, drvo i plastiku. Ezychange krunske pile za provrte se mogu kupiti pojedinačno ili kao komplet dizajnirane u pravim veličinama tako da odgovaraju vašoj trgovini. Kompatibilne s drugim velikim proizvođačima brzo promjenjivih krunskih pila.



Ezychange

	Model	Naziv	Dimenzije kruna u kompletu (mm)	Jedinica (kom/set)	Cijena sa PDV-om
	B-11966	6-dijelni set HSS-BiM Ezychange krunskih pila	19, 22, 29, 38, 44, 57	1	kn 1.152,79
	B-11972	6-dijelni set HSS-BiM Ezychange krunskih pila	16, 20, 25, 32, 40, 51	1	kn 1.120,55
	B-11988	6-dijelni set HSS-BiM Ezychange krunskih pila	20, 25, 32, 40, 51, 65	1	kn 1.233,87

HSS-Bi-Metal krunske pile

HSS-Bi-Metal krunske pile

Asortiman HSS-Bi-Metal pila za provrte sadrže zube različitih visina, te su preporučljive za rezanje čelika, aluminija, bakra, mesinga, drva i plastike. Najpopularnije veličine također su dostupne u setovima za vodoinstalateri i električari. Dostupne sa šesterokutnim prihvatom za stezne glave i sds-plus prihvatom.







Model	Promjer Ø (mm)	Rpm čelik (min ⁻¹)	Rpm Ne-armirani (min ⁻¹)	Rpm aluminij (min ⁻¹)	Rpm drvo (min ⁻¹)	Jedinica (kom/set)	Cijena sa PDV-om
D-16994	16	275	550	825	3.000	1	kn 22,75
D-17005	19	230	460	690	3.000	1	kn 25,22
D-17251	20	220	440	675	3.000	1	kn 29,36
D-17011	22	195	390	580	3.000	1	kn 26,63
D-17027	24	185	370	555	2.700	1	kn 26,32
D-17033	25	175	350	525	2.700	1	kn 29,95
D-17267	29	150	300	450	2.700	1	kn 38,10
D-17049	32	140	275	410	2.400	1	kn 34,50
D-17055	35	125	250	375	2.400	1	kn 37,54
D-17061	38	115	230	345	2.400	1	kn 41,90
D-17273	40	110	220	330	2.100	1	kn 43,94
D-17077	44	95	195	295	2.100	1	kn 44,24
D-17083	51	85	170	255	2.000	1	kn 49,63
D-24876	54	80	160	240	2.000	1	kn 56,20
D-17099	57	75	150	225	2.000	1	kn 56,50
D-25688	60	70	140	220	2.000	1	kn 60,29
D-24882	65	65	130	200	1.850	1	kn 65,40
D-17108	68	65	130	190	1.800	1	kn 63,74
D-25694	70	60	125	185	1.800	1	kn 70,51
D-17114	76	55	115	170	1.800	1	kn 69,52
D-33869	80	55	110	165	1.500	1	kn 75,62
D-17120	83	50	105	155	1.500	1	kn 78,49

Nastavak...

Pribor za bušenje i miješanje

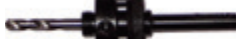
Model	Promjer Ø (mm)	Rpm čelik (min ⁻¹)	Rpm Ne-armirani (min ⁻¹)	Rpm aluminij (min ⁻¹)	Rpm drvo (min ⁻¹)	Jedinica (kom/set)	Cijena sa PDV-om
D-17136	92	45	90	140	1.200	1	kn 84,82
D-17142	105	40	80	120	1.000	1	kn 99,91
D-17158	127	30	65	90	800	1	kn 120,01
D-17164	152	25	55	75	800	1	kn 158,26

Pribor za HSS-Bi-Metal krunske pile

Model	Naziv	Jedinica (kom/set)	Cijena sa PDV-om	
D-17170	Adapter 16-29	1	kn 26,16	
D-17186	Adapter 32-152	1	kn 46,83	
D-17192	Bit za centriranje 71 mm	1	kn 19,54	
D-17603	Adapter SDS plus 14-29	1	kn 36,15	
D-17619	Adapter SDS plus 32-152	1	kn 58,70	

Setovi za HSS-Bi-Metal krunske pile

Asortiman HSS-Bi-Metal pila za provrte sadrže zube različitih visina, te su preporučljive za rezanje čelika, aluminija, bakra, mesinga, drva i plastike. Najpopularnije veličine također su dostupne u setovima za vodoinstalatere i električare. Dostupne sa šestorokutnim prihvatom za stezne glave s trima čeljustima i SDS-Plus prihvatom.



Model	Naziv	Dimenzije kruna u kompletu (mm)	Jedinica (kom/set)	Cijena sa PDV-om	
D-16944	6-djelni set HSS-BIM kruna za električare-mali	16, 20, 25, 32, 40, 51	1	kn 144,09	
D-33641-14	4-djelni set HSS-BIM kruna sa adapterom i centrinim svrdlom	22, 25, 29, 32	1	kn 148,49	
D-33657-10	4-djelni set HSS-BIM kruna sa adapterom i centrinim svrdlom	22, 29, 32, 51	1	kn 207,11	
D-47117	6-djelni set HSS-BIM kruna za inštalatere	19, 22, 29, 38, 44, 57	1	kn 369,28	

[Nastavak...](#)

Akumulatorske svjetiljke i pribor

Pribor za akumulatorske alate

Pribor za laserske mjere

Pribor za rušenje i udarno bušenje

Pribor za bušenje i miješanje

Pribor za zavrtanje

Pribor za rezanje i brušenje

Pribor za brušenje i poliranje

Pribor za blanjanje i glodanje

Pribor za multifunkcijski alat

Pribor za pile

Pribor za pneumatske alate

Pribor za pištolje za vruć zrak

Pribor za usisivače

Pribor za vanjsku opremu

Pribor za držače alata i zaštitna oprema

Koferi, ručke, ključevi

Pribor za bušenje i miješanje

	Model	Naziv	Dimenzije kruna u kompletu (mm)	Jedinica (kom/set)	Cijena sa PDV-om
	D-47139	6-djelni set HSS-BIM kruna za inštalatere	20, 25, 32, 40, 51, 65	1	kn 388,82

Setovi za krunske pile Bi-Metal-Co (8%)



Setovi za krunske pile Bi-Metal-Co (8%)



Model	Naziv	Svrsla u setu	Jedinica (kom/set)	Cijena sa PDV-om
B-38663	10-djelni set za vodoinstalatere	BiM kruna: 19, 22, 29, 38, 44, 57 mm; 10 mm adapter sa centrir svrdlom za kruna 16-35 mm; 13 mm adapter sa centrir svrdlom za kruna 38-152 mm; opruga za izbacivanje materijala	1	kn 517,39
B-38679	10-djelni set za električare	BiM kruna: 20, 25, 32, 38, 51, 64 mm; 10 mm adapter sa centrir svrdlom za kruna 16-35 mm; 13 mm adapter sa centrir svrdlom za kruna 38-152 mm; opruga za izbacivanje materijala	1	kn 545,13

Višenamjenske TCT kružne pile



Višenamjenske TCT kružne pile

PREPORUKA ZA UPORABU: bušiti pod kutem od 90°



Model	Promjer Ø (mm)	Dubina bušenja (mm)	Rpm drvo (min ⁻¹)	RPM - plastika (min ⁻¹)	RPM - pločice (min ⁻¹)	RPM - zidovi (min ⁻¹)	Jedinica (kom/set)	Cijena sa PDV-om
D-42678	19	50	1.000	800	500	800	1	kn 85,97
D-42684	22	60	1.000	800	500	800	1	kn 86,95
D-42690	25	60	1.000	800	500	800	1	kn 86,95
D-42709	29	60	1.000	800	500	800	1	kn 96,72
D-42715	30	60	1.000	800	500	800	1	kn 96,72
D-42721	32	60	1.000	800	500	800	1	kn 96,72
D-42737	35	60	1.000	800	500	800	1	kn 98,67
D-42743	38	60	800	600	400	700	1	kn 104,53
D-42759	40	60	800	600	400	700	1	kn 104,53
D-42765	45	60	800	600	400	700	1	kn 114,30
D-42771	48	60	800	600	400	700	1	kn 124,07
D-42787	50	60	800	600	400	700	1	kn 125,05
D-42793	51	60	800	600	400	700	1	kn 129,93

Nastavak...

Pribor za bušenje i miješanje

Model	Promjer Ø (mm)	Dubina bušenja (mm)	Rpm drvo (min ⁻¹)	RPM - plastika (min ⁻¹)	RPM - pločice (min ⁻¹)	RPM - zidovi (min ⁻¹)	Jedinica (kom/set)	Cijena sa PDV-om
D-42802	54	60	600	400	400	600	1	kn 132,86
D-42818	55	60	600	400	400	600	1	kn 135,79
D-42824	57	60	600	400	400	600	1	kn 140,68
D-61488	59	60	600	400	400	600	1	kn 140,68
D-42830	60	60	600	400	400	600	1	kn 142,63
D-42846	64	60	600	400	400	600	1	kn 143,61
D-42852	65	60	600	400	400	600	1	kn 143,61
D-42868	67	60	600	400	400	600	1	kn 148,49
D-42874	68	60	600	400	400	600	1	kn 148,49
D-42880	70	60	600	400	400	600	1	kn 153,38
D-45026	73	60	600	400	400	600	1	kn 156,31
D-45032	76	60	400	300	300	300	1	kn 158,26
D-45048	79	60	400	300	300	300	1	kn 170,96
D-45331	80	60	400	300	300	300	1	kn 170,96
D-45347	83	60	400	300	300	300	1	kn 176,83
D-45353	85	60	400	300	300	300	1	kn 196,36
D-45369	89	60	400	300	300	300	1	kn 217,86
D-50304	95	60	400	300	300	300	1	kn 217,86
D-50310	102	60	400	300	300	300	1	kn 224,70
D-50326	105	60	400	300	300	300	1	kn 224,70

Pribor za višenamjenske TCT kružne pile



Model	Naziv	Jedinica (kom/set)	Cijena sa PDV-om
D-50332	Adapter s TCT svrdlom 10x100mm za 13 mm bušilice, 22-105 mm	1	kn 48,85
D-50348	Adapter s TCT svrdlom 10x100mm za SDS plus bušaći čekić, 22-32 mm	1	kn 53,73
D-50354	Adapter s TCT svrdlom 8x90mm za 13 mm bušilice 19 mm	1	kn 48,85
D-50360	Adapter s TCT svrdlom 8x90mm za SDS plus bušaći čekić, 19 mm	1	kn 53,73
D-50376	Adapter s HSS svrdlom 8x100mm za 13 mm bušilice, 22-105 mm	1	kn 48,85
D-50382	Adapter s HSS svrdlom 8x100mm za SDS plus bušaći čekić, 22-32 mm	1	kn 53,73
D-50398	Adapter s HSS svrdlom 6,35x90mm za 13 mm bušilice, 19 mm	1	kn 48,85
D-50407	Adapter s HSS svrdlom 6,35x90mm za SDS plus bušaći čekić, 19 mm	1	kn 53,73
D-50413	HSS centrirno svrdlo 8x100 mm, 22-105 mm	1	kn 23,45
D-50429	TCT centrirno svrdlo 10x100 mm, 22-105 mm	1	kn 23,45
D-50435	HSS centrirno svrdlo 6,35x90 mm, 19 mm	1	kn 24,42
D-50441	TCT pilotno svrdlo 8x90 mm, 19 mm	1	kn 24,42

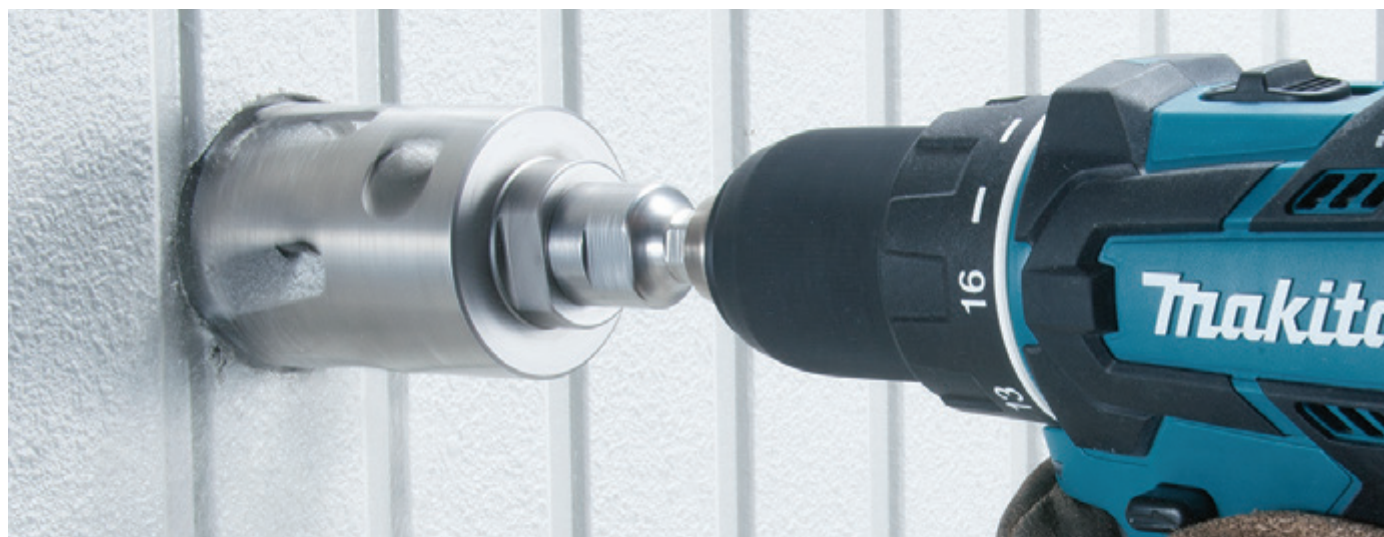

Akumulatorski svjetiljke i pribor

Pribor za akumulatorske alate

Pribor za laserske mjernice

Pribor za rušenje i udarno bušenje

Pribor za bušenje i miješanje

Pribor za zavrtanje

Pribor za rezanje i brušenje

Pribor za brušenje i poliranje

Pribor za blanjanje i glodanje

Pribor za multifunkcijski alat

Pribor za pile

Pribor za pneumatske alate

Pribor za pištolje za vruć zrak

Pribor za usisivače

Pribor za vanjsku opremu

Pribor za držače alata i zaštitna oprema

Koferi, ručke, ključevi

Dijamantne krune za mokro bušenje tvrde keramike



Dijamantne krune za mokro bušenje tvrde keramike

Dijamantni zubi



Model	Promjer Ø (mm)	Prihvata (mm)	Jedinica (kom/set)	Cijena sa PDV-om
D-61210	19	10-13	1	kn 141,66
D-61226	20	10-13	1	kn 146,54
D-61232	22	10-13	1	kn 154,36
D-61248	25	10-13	1	kn 169,01
D-61254	29	13	1	kn 185,62
D-61260	32	13	1	kn 208,09
D-61276	35	13	1	kn 218,83
D-61282	38	13	1	kn 235,44
D-61298	41	13	1	kn 247,17
D-61307	44	13	1	kn 261,82
D-61313	51	13	1	kn 293,08
D-61329	54	13	1	kn 305,78
D-61335	57	13	1	kn 318,48
D-61341	60	13	1	kn 334,11
D-61357	64	13	1	kn 354,63
D-61363	65	13	1	kn 361,47
D-61379	67	13	1	kn 371,24
D-61385	68	13	1	kn 377,10
D-61391	70	13	1	kn 385,89
D-61400	76	13	1	kn 419,11
D-61416	79	13	1	kn 428,88
D-61422	83	13	1	kn 457,21

Pribor za dijamantne krune za mokro bušenje tvrde keramike

	Model	Naziv	Jedinica (kom/set)	Cijena sa PDV-om
	D-61438	Adapter 9,5 mm šesterokutni (za krune od 19 – 29 mm)	1	kn 29,31
	D-61444	Adapter 11 mm šesterokutni (za krune od 32 – 83 mm)	1	kn 48,85
	D-61450	Centrirni uvlačivi bit za početno bušenje (promjer: 6 mm, duljina: 74 mm)	1	kn 151,43

Krunske pile od volframovog karbida za meke materijale



Krunske pile od volframovog karbida za meke materijale

PREPORUKA ZA UPORABU: bušiti pod kutem od 90°. Koristiti apapter sa centrirnim svrdlom. Krunska pila od volframovog karbida je idealna za vodoinstalacijske i druge unutarnje radove, namijenjena je isključivo za bušenje u meke pločice i meke zidove.



Model	Promjer Ø (mm)	Ukupna dužina (mm)	Maks. broj okretaja (min ⁻¹)	Jedinica (kom/set)	Cijena sa PDV-om
D-51188	33	54	350	1	kn 61,55
D-51194	43	57	350	1	kn 75,22
D-51203	53	57	300	1	kn 91,54
D-51219	53	57	300	1	kn 105,51
D-51225	67	57	300	1	kn 111,27
D-51231	73	57	250	1	kn 122,61
D-51247	83	57	250	1	kn 136,48

Pribor za krunske pile od volframovog karbida za meke materijale

Model	Naziv	Ukupna dužina (mm)	Jedinica (kom/set)	Cijena sa PDV-om	
D-51253	Adapter 7/16" s centrirnim svrdlom 90mm	90	1	kn 53,73	
D-51269	Centrirno svrdlo 90mm	90	1	kn 24,42	

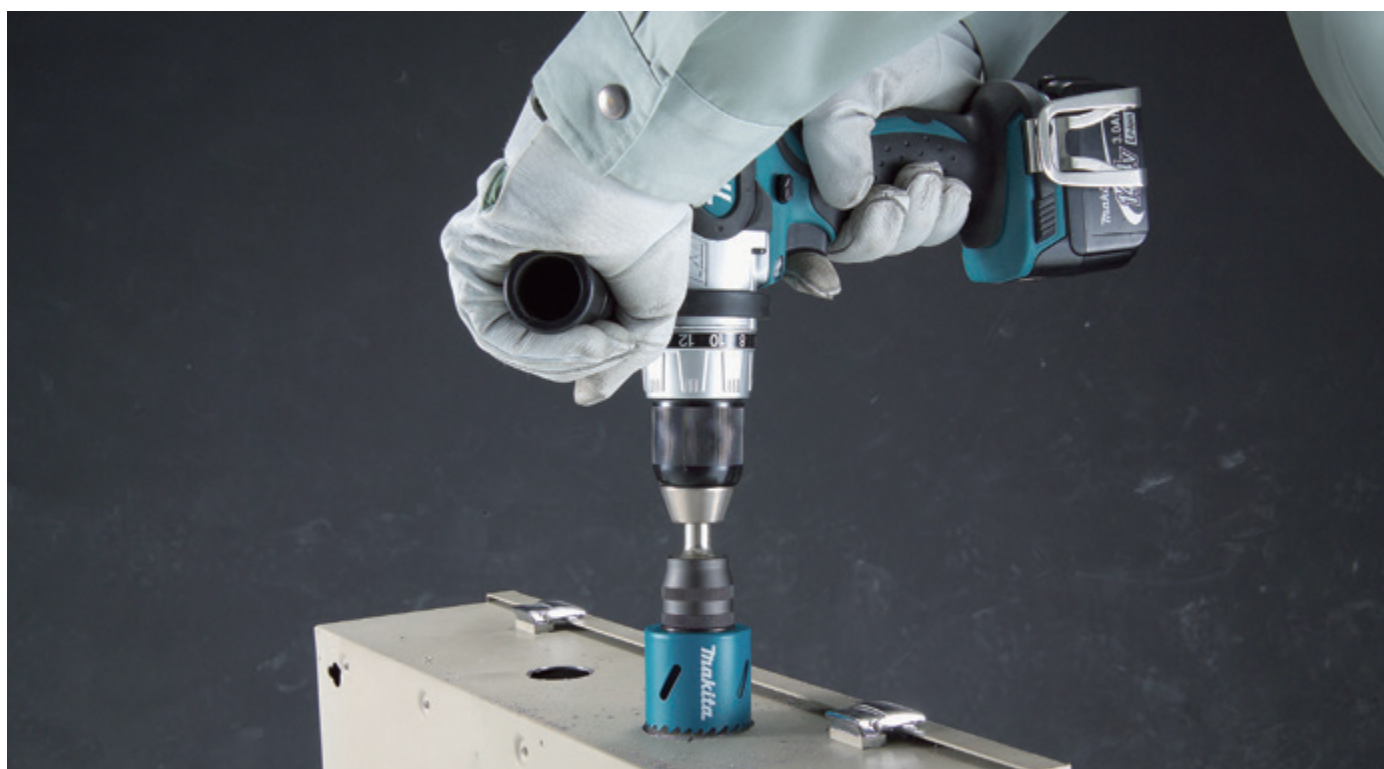

Akumulatorske svjetiljke i pribor

Pribor za akumulatorske alate

Pribor za laserske mjere

Pribor za rušenje i udarno bušenje

Pribor za bušenje i miješanje

Pribor za zavrtanje

Pribor za rezanje i brušenje

Pribor za brušenje i poliranje

Pribor za blanjanje i glodanje

Pribor za multifunkcijski alat

Pribor za pile

Pribor za pneumatske alate

Pribor za pištolje za vruć zrak

Pribor za usisivače

Pribor za vanjsku opremu

Pribor za držače alata i zaštitna oprema

Koferi, ručke, ključevi

Krone s vakumski lemljenim dijamentom za kutne brusilice

Krone s vakumski lemljenim dijamentom za kutne brusilice

Za kutne brusilice s M14 navojem. Kruna s vakumski lemljenim dijamentom ima visoko kvalitetne dijamente na obodu, ovaj postupak spajanja materijala daje vezu koja je znatno jača od alternativnih metoda.



Model	Promjer Ø (mm)	Prihvata (mm)	Maks. broj okretaja (min ⁻¹)	Jedinica (kom/set)	Cijena sa PDV-om
D-61064	5	M14	12.000	1	kn 127,00
D-61070	6	M14	12.000	1	kn 136,77
D-61086	8	M14	12.000	1	kn 146,54
D-61092	10	M14	12.000	1	kn 175,85
D-61101	12	M14	12.000	1	kn 214,93
D-44432	14	M14	12.000	1	kn 263,77
D-44448	16	M14	12.000	1	kn 273,54
D-44454	20	M14	12.000	1	kn 278,43
D-44460	22	M14	12.000	1	kn 293,08
D-44476	25	M14	12.000	1	kn 302,85
D-44482	27	M14	12.000	1	kn 312,62
D-44498	30	M14	12.000	1	kn 322,39
D-44507	32	M14	12.000	1	kn 332,16
D-44513	35	M14	12.000	1	kn 366,35
D-44529	38	M14	12.000	1	kn 371,24
D-44535	40	M14	12.000	1	kn 429,85
D-44541	45	M14	12.000	1	kn 468,93
D-44557	51	M14	12.000	1	kn 537,32
D-44563	55	M14	12.000	1	kn 571,51
D-44579	57	M14	12.000	1	kn 586,16
D-44585	60	M14	12.000	1	kn 605,70
D-44591	65	M14	12.000	1	kn 664,32
D-44600	67	M14	12.000	1	kn 693,63
D-44616	68	M14	12.000	1	kn 698,51
D-44622	70	M14	12.000	1	kn 728,80
D-44638	75	M14	12.000	1	kn 773,73
D-44644	80	M14	12.000	1	kn 828,44
D-44650	83	M14	12.000	1	kn 859,71



Akumulatorske svjetiljke i pribor
 Pribor za akumulatorske alate
 Pribor za laserske mjernice
 Pribor za rušenje i udarno bušenje
 Pribor za bušenje i miješanje
 Pribor za završavanje
 Pribor za rezanje i brušenje
 Pribor za brušenje i poliranje
 Pribor za blanjanje i glodanje
 Pribor za multifunkcijski alat
 Pribor za pile
 Pribor za pneumatske alate
 Pribor za pištolje za vruć zrak
 Pribor za usisivače
 Pribor za vanjsku opremu
 Pribor za držače alata i zaštitna oprema
 Koferi, ručke, kjučevi

Dijamantne krune za bušenje



Dijamantna krunska svrdla za mokro bušenje



Model	Promjer Ø (mm)	Dubina bušenja (mm)	Prihvat	Za model	Cijena sa PDV-om
P-65816	62	400	UNC 5/4"	DBM230	kn 1.268,06
P-41056	78	400	UNC 5/4"	DBM230	kn 1.532,62
P-41090	92	400	UNC 5/4"	DBM230	kn 1.717,46
P-41115	102	400	UNC 5/4"	DBM230	kn 1.875,72
P-41143	112	400	UNC 5/4"	DBM230	kn 2.087,52
P-41159	117	400	UNC 5/4"	DBM230	kn 2.140,37
P-65822	122	400	UNC 5/4"	DBM230	kn 2.166,75
P-65838	132	400	UNC 5/4"	DBM230	kn 2.483,86
P-41171	152	400	UNC 5/4"	DBM230	kn 2.668,80
P-41187	162	400	UNC 5/4"	DBM230	kn 2.959,14
P-41202	182	400	UNC 5/4"	DBM230	kn 3.094,94
P-41224	212	400	UNC 5/4"	DBM230	kn 3.661,56
P-41230	225	400	UNC 5/4"	DBM230	kn 4.076,96

Ostali pribor za dijamantne bušilice

Model	Naziv	Ukupna dužina (mm)	Za model	Jedinica (kom/set)	Cijena sa PDV-om
P-14015	Adapter 5/4"-M30	/	DBM230	1	kn 352,67
P-40098	Čep	/	DBM230	1	kn 353,65
P-41626	Produžetak za dijamantne krune, 300mm	/	DBM230	1	kn 478,70
P-54178	Cilindar za vodu	/	DBM230	1	kn 1.951,43
P-54184	Adapter	/	DBM230	1	kn 274,52

Nastavak...

Akumulatorske svjetiljke i pribor

Pribor za akumulatorske alate

Pribor za laserske mjere

Pribor za rušenje i udarno bušenje

Pribor za bušenje i miješanje

Pribor za zavrtanje

Pribor za rezanje i brušenje

Pribor za brušenje i poliranje

Pribor za blanjanje i glodanje

Pribor za multifunkcijski alat

Pribor za pile

Pribor za pneumatske alate

Pribor za pištolje za vruć zrak

Pribor za usisivače

Pribor za vanjsku opremu

Pribor za držače alata i zaštitna oprema

Koferi, ručke, kjučevi

Pribor za bušenje i miješanje

	Model	Naziv	Ukupna dužina (mm)	Za model	Jedinica (kom/set)	Cijena sa PDV-om
	P-54190	Postolje DBM230	/	DBM230	1	kn 10.726,77
	P-54221	Pribor za vakuumsku pumpu	/	DBM230	1	kn 869,47

Krunska svrdla za magnetne bušilice



Krunska svrdla za magnetne bušilice, 19 mm Weldon prihvat















Model	Promjer Ø (mm)	Radna dužina (mm)	Za model	Jedinica (kom/set)	Cijena sa PDV-om
HB-13S	13	25	HB500	1	kn 180,24
HB-14S	14	25	HB500	1	kn 182,39
HB-15S	15	25	HB500	1	kn 184,64
HB-16S	16	25	HB500	1	kn 193,34
HB-17S	17	25	HB500	1	kn 206,13
HB-18S	18	25	HB500	1	kn 211,02
HB-19S	19	25	HB500	1	kn 215,41
HB-20S	20	25	HB500	1	kn 241,30
HB-22S	22	25	HB500	1	kn 256,93
HB-24S	24	25	HB500	1	kn 274,42
HB-25S	25	25	HB500	1	kn 309,49
HB-26S	26	25	HB500	1	kn 318,48
HB-28S	28	25	HB500	1	kn 366,35
HB-30S	30	25	HB500	1	kn 386,57
HB-32S	32	25	HB500	1	kn 410,80
HB-PILOTS	/	25	HB500	1	kn 64,09
HB-20L	20	50	HB500	1	kn 360,20
HB-22L	22	50	HB500	1	kn 388,72
HB-24L	24	50	HB500	1	kn 421,74
HB-28L	28	50	HB500	1	kn 535,36
HB-30L	30	50	HB500	1	kn 588,60
HB-32L	32	50	HB500	1	kn 640,87
HB-34L	34	50	HB500	1	kn 702,42
HB-35L	35	50	HB500	1	kn 728,80
HB-36L	36	50	HB500	1	kn 755,17
HB-42L	42	50	HB500	1	kn 983,78
HB-45L	45	50	HB500	1	kn 1.159,43
HB-50L	50	50	HB500	1	kn 1.370,45
HB-PILOTL	/	50	HB500	1	kn 78,16



Mješači

Mješači

1 Spiralni mješač za: mase za izravnavanje, bitumen, premaze, boje, ljepila, kitove i zaljevanje spojeva . 2 Helix mješač za: građevinska ljepila, estrih, žbuku, lijepilo za pločice, mort, deterđente, žbuke, kitove, premaze, izolacijske materijale. 3. Mješač za: mase za izravnavanje, građevinska ljepila, beton, estrih, žbuku, ljepljive žbuke, izravnavanje žbuke, žbuke svih vrsta, gips, izolaciju žbuku. 4 Inverzni mješač za: disperzije, boje, žbuke gipsa i vapna, termo izolacijske žbuke. Efekt miješanja prema dolje.

Model	Naziv	Vrsta	Promjer Ø (mm)	Ukupna dužina (mm)	Kapacitet miješanja (kg)	Snaga miješanja (W)	Br. okr. u slob. hodu (min ⁻¹)	Prihvat	Miješanje	Cijena sa PDV-om	
P-02331 ¹	Mješač	RK80	80	400	10-15	>500	500-800	8 mm		kn 110,39	
P-02347 ²	Mješač	WK90	90	400	0-10	>500	600	8 mm		kn 110,39	
P-02353 ³	Mješač	MK100	100	590	5-10	>600	400-500	10 mm		kn 311,64	
P-22012 ¹	Mješač	RK120	120	590	0-30	>950	500	M14		kn 191,48	
P-22040 ²	Mješač	WK140	140	590	0-30	>1.000	400	M14		kn 293,08	
P-22056 ⁴	Mješač	MK140	140	590	0-25	>900	500	M14		kn 353,65	

Ostali pribor

Model	Naziv	Ukupna dužina (mm)	Prihvat	Jedinica (kom/set)	Cijena sa PDV-om	
324929-9	Držač vratila 5/8-M14	/	5/8"	1	kn 159,24	
P-02325	Držač vratila	60	5/8"	1	kn 88,90	
P-22062	Adapter	12,7	1/2"	1	kn 88,90	

Akumulatorske svjetiljke i pribor

Pribor za akumulatorske alate

Pribor za laserske metre

Pribor za rušenje i udarno bušenje

Pribor za bušenje i miješanje

Pribor za zavrtnje

Pribor za rezanje i brušenje

Pribor za brušenje i poliranje

Pribor za blanjanje i glodanje

Pribor za multifunkcijski alat

Pribor za pile

Pribor za pneumatske alate

Pribor za pištolje za vruć zrak

Pribor za usisivače

Pribor za vanjsku opremu

Pribor za držače alata i zaštitna oprema

Koferi, ručke, kjučevi

Glave bušilica

Brzostezne glave bušilica

	Model	Kapacitet raspona (mm)	Veličina navoja	Za model	Jedinica (kom/set)	Cijena sa PDV-om
	193203-4	0,5-6,5	3/8"-24 UNF	6501, 6501X	1	kn 333,14
	196309-7	0,8-10	1/2"-20 UNF	DDF343, DHP343, 6281,6271, 6261	1	kn 91,83
	196310-2	0,8-10	1/2"-20 UNF	8291, 8281, 8271	1	kn 111,37
	763181-8	0,8-10	1/2"-20 UNF	MT064	1	kn 59,59
	763187-6	0,8-10	1/2"-20 UNF	6260D, 6270D, 6280D, 6207D, 8270D, 8280D, 8270DW	1	kn 137,75
	763228-8	0,8-10	3/8"-24 UNF	DF330D, HP330D, DDA341, DDA351, DF331D, HP331D	1	kn 83,04
	766009-9	0,8-10	1/2"-20 UNF	6207DWDE	1	kn 180,73
	766012-0	0,8-10	1/2"-20 UNF	MT080	1	kn 84,99
	766013-8	1 - 13	1/2"-20 UNF	MT081E	1	kn 119,87
	193924-8	1,5-10	3/8"-24 UNF	6510LVR	1	kn 214,93
	192284-5	1,5-13	3/8"-24 UNF	6211D, 6311D	1	kn 478,70
	192685-7	1,5-13	1/2"-20 UNF	HP2041	1	kn 353,65

Nastavak...





Pribor za bušenje i miješanje

Model	Kapacitet raspona (mm)	Veličina navoja	Za model	Jedinica (kom/set)	Cijena sa PDV-om	
194254-0	1,5-13	1/2"-20 UNF	HP2051, HP2051H, HP2071, DP4011, HB500	1	kn 394,49	
196306-3	1,5-13	1/2"-20 UNF	DDF453, DHP453, DF457D, HP457D, 6391, 8391, 6381, 8381	1	kn 133,66	
196564-1	1,5-13	1/2"-20 UNF	HP1621, HP1631, HP1641	1	kn 176,83	
763158-3	1,5-13	1/2"-20 UNF	DP4001, DP4003, DP4700, 6317, 6337, 6347	1	kn 245,03	
763178-7	1,5-13	1/2"-20 UNF	6390D, 8390D	1	kn 230,56	
763191-5	1,5-13	1/2"-20 UNF	DHP451, DHP454	1	kn 203,20	
763196-5	1,5-13	1/2"-20 UNF	DDF451, DHP451, DDF441, DHP44, DDF444, DDF454, DHP444, DHP454	1	kn 293,08	
763199-9	1,5-13	1/2"-20 UNF	6019D, 6095D, 6410, DA392D	1	kn 353,65	
766015-4	1,5-13	1/2"-20 UNF	DDF448, DHP448, DDF458, DHP458	1	kn 196,36	
766019-6	1,5-13	1/2"-20 UNF	MT818	1	kn 135,40	
766027-7	1,5-13	1/2"-20 UNF	DDF446, DDF456	1	kn 131,89	
P-15718	1,5-13	1/2"-20 UNF	6013B, 6013BR, 6300-4, DP4001, DP4003, DP4700, HP1620-HP1621K, HP2050-HP2051F, HP2070-HP2071F	1	kn 353,65	
196307-1	10	1/2"-20 UNF	6260, 6270, 6280D	1	kn 91,83	

Nastavak...

- Akumulatorski svjetiljke i pribor
- Pribor za akumulatorske alate
- Pribor za laserske mjere
- Pribor za rušenje i udarno bušenje
- Pribor za bušenje i miješanje
- Pribor za zavrtnje
- Pribor za rezanje i brušenje
- Pribor za brušenje i poliranje
- Pribor za blanjanje i glodanje
- Pribor za multifunkcijski alat
- Pribor za ple
- Pribor za pneumatske alate
- Pribor za pištolje za vruć zrak
- Pribor za usisivače
- Pribor za vanjsku opremu
- Pribor za držače alata i zaštitna oprema
- Koferi, ručke, kjučevi

Pribor za bušenje i miješanje

	Model	Kapacitet raspona (mm)	Veličina navoja	Za model	Jedinica (kom/set)	Cijena sa PDV-om
	193226-2	1-10	1/2"-20 UNF	DP3003	1	kn 297,87
	193601-2	1-10	3/8"-24 UNF	DA3011F	1	kn 332,16
	193049-8	1-13	3/8"-24 UNF	6314D	1	kn 353,65
	193064-2	1-13	1/2"-20 UNF	DDF460, DHP460	1	kn 399,57

Glave bušilica s ključem

	Model	Kapacitet raspona (mm)	Prihvati	Za model	Jedinica (kom/set)	Cijena sa PDV-om
	P-04313	0,5-10	3/8"-24 UNF	6408, 6410, 6510LVR	1	kn 148,49
	192887-5	0,5-6,5	3/8"-24 UNF	6501, DP2010	1	kn 127,98
	192879-4	1,5-10	3/8"-24 UNF	6510PB	1	kn 229,58
	763174-5	1,5-10	1/2"-20UNF	DA3010, DDA350, DDA340	1	kn 399,57
	192883-3	1,5-13	5/8"-16 UNF	DA6301	1	kn 450,37
	P-04329	1,5-13	1/2"-20 UNF	HP1630, HP1640, 6300-4, 6013	1	kn 168,92
	193822-6	1-13	1/2"-20UNF	DS4010, DS4011, HP2050, HP2070, HB500	1	kn 258,89

[Nastavak...](#)

Pribor za bušenje i miješanje

Model	Kapacitet raspona (mm)	Prihvat	Za model	Jedinica (kom/set)	Cijena sa PDV-om	
192877-8	2-13	1/2"-20 UNF	6305	1	kn 315,55	
193318-7	2-13	Glava z osovino	DA4000LR	1	kn 508,01	

Glave bušilice prihvat 1/4"

Model	Kapacitet raspona (mm)	Prihvat	Za model	Jedinica (kom/set)	Cijena sa PDV-om	
192075-4	0,5-10	1/4" (6,35 mm) ISO	BTP, DTP, BTD, DTD, TD	1	kn 293,08	

Pribor za glave bušilica

Model	Naziv	Za model	Jedinica (kom/set)	Cijena sa PDV-om	
410102-8	Držač ključa stezne glave	763430-3, 763432-9	1	kn 4,88	
411780-7	Držač ključa stezne glave	763418-3, 763415-9	1	kn 4,88	
418163-2	Držač ključa stezne glave	763441-8, 763418-3	1	kn 4,88	
763415-9	Ključ stezne glave	763415-9	1	kn 19,54	
763418-3	Ključ stezne glave	192887-5	1	kn 10,75	
763432-9	Ključ stezne glave	P-04329, 192877-8, 192883-3, 193318-7	1	kn 19,54	
763441-8	Ključ stezne glave	193822-6, 195081-8	1	kn 7,82	

Akumulatorski pribor za svjetiljke i akumulatorske alate

Pribor za akumulatorske alate

Pribor za laserske mjernice

Pribor za rušenje i udarno bušenje

Pribor za bušenje i miješanje

Pribor za zavrtnje

Pribor za rezanje i brušenje

Pribor za brušenje i poliranje

Pribor za blanjanje i glodanje

Pribor za multifunkcijski alat

Pribor za pile

Pribor za pneumatske alate

Pribor za pištolje za vruć zrak

Pribor za usisivače

Pribor za vanjsku opremu

Pribor za držače alata i zaštitna oprema

Koferi, ručke, ključevi

PRIBOR ZA ZAVRTANJE

Plosnati bit



PZ bit



PZ bit



Torzijski bit



Kvadratni bit



Šesterostrani bit



Za kvadratni prihvati alata 3/8"



Poboljšani zahvat



Pojačan vrh



Izrađeno od krom-molibdena



Impact GOLD

Xtreme Torsion Technology

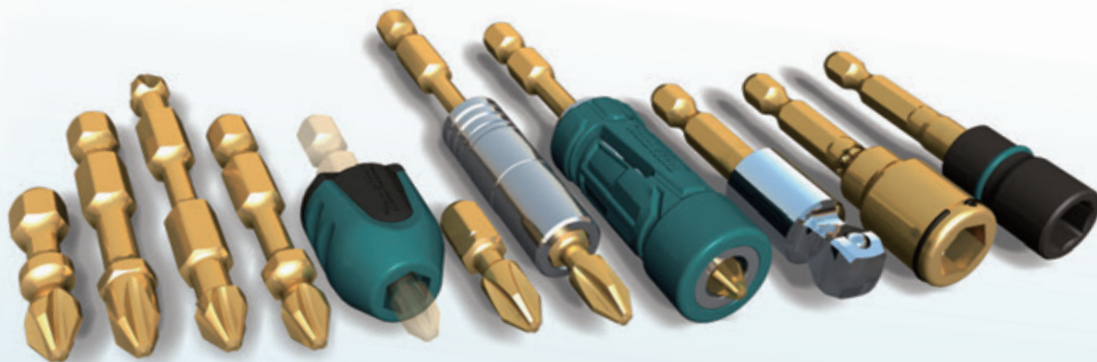

Torzijski bit

Oba 25 mm Ne-mag. i 50 mm magnetni bit odvijača.

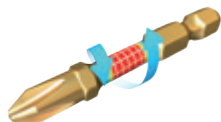

Torzijski Enduro bit za metal

Dulje trajanje spoja između vijka i vrha pri zavrtnju metala.
(Dostupan samo u Ph2 - 25 mm ne-mag. i 50 mm mag.)

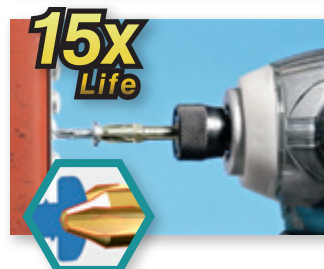
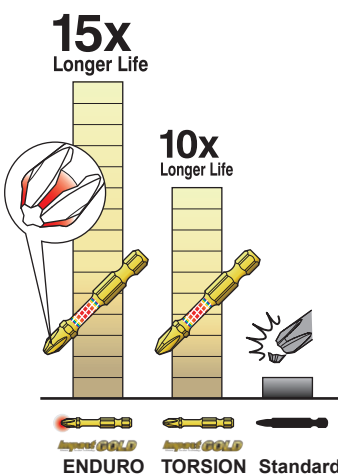
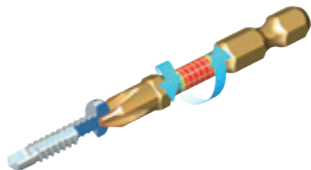

Torzijski Grip bit za drvo

Snažniji spoj između vijka i vrha.
(Dostupan samo u Ph2 - 25 mm ne-mag. i 50 mm mag.)

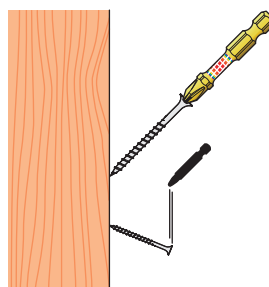
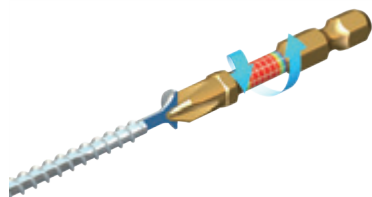

Dvostruki torzijski bit

Sa dva uža dijela. Ostvaruje 12 puta dulji vijek trajanja.

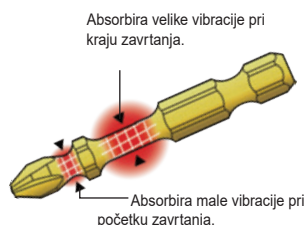

ShorTon (Short + Torsion) bit

Ukupna duljina je 30 mm. Veoma kratak torzijski bit.
Prikladan za rad u malim prostorima.

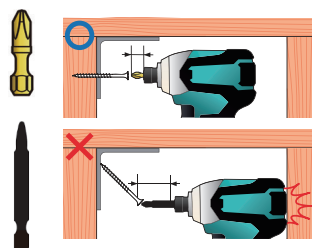
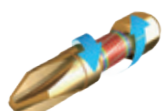

Mag boost

Višenamjenska upotreba

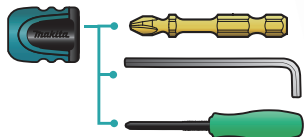

Jači magnetizam

Standardni vijak s magnetizmom



S mag boost

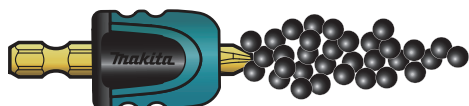

x17

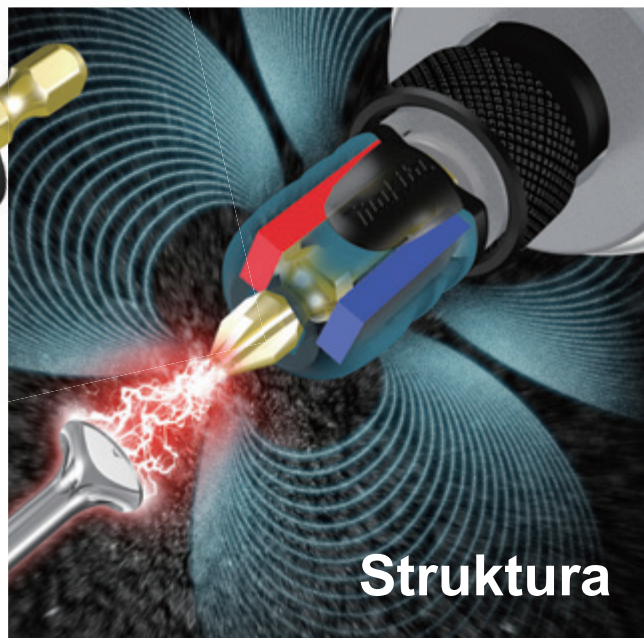

Struktura

Držač torzijskog bita

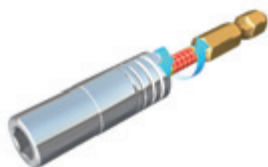

Ultra Mag držač torzijskog bita

Veoma jak magnet sigurno drži čak i duže vijke za točno zavrtnje.



15x
Longer Life

10x
Longer Life

2x
Longer Life

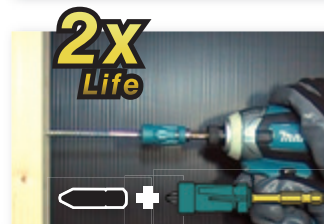
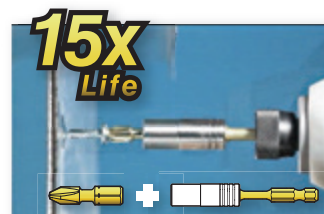
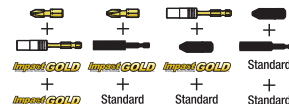

Prsten matice

Opružni učvršćivač zadržava vijak te eliminira nakupljanje strugotina na magnetu što sprječava pravilan spoj vijka.

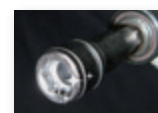
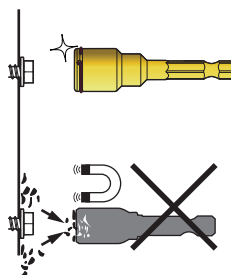

Odvojivi prsten matice

Čašica i trup su odvojivi.

1. Jednostavno čišćenje krhotina
2. Mogućnost odabira materijala te tvrdoće, čašice i trupa stvarajući visoku trajnost (20 puta).

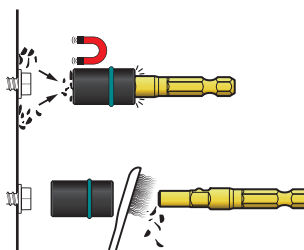

Adapter za nagib

Čašica se može nagnuti do 15° kako bi se pripomoglo zavrtnju pri ograničenim aplikacijama.

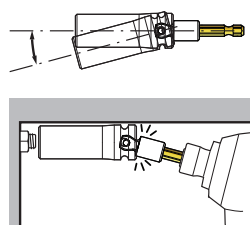
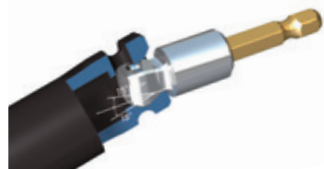

NASTAVCI ZA ZAVRTANJE - način upotrebe

Nastavak za odvijanje

1x
Life



Bit sa graničnikom za suhomontažne ploče

1x
Life



Torzijski nastavak za odvijanje

10x
Life **Impact GOLD**



Torzijski grip bit za drvo

10x
Life **Impact GOLD**



Torzijski enduro bit nastavak za metal

15x
Life **Impact GOLD**



Magnetni držač nastavaka

1x
Life



Brzo montirni držač nastavaka za odvijanje

1x
Life



Držač bita sa vodilicom za zavrtnje

1x
Life

Sprječava koso zavrtnje vijaka



Torzijski držač nastavaka

2x
Life **Impact GOLD**



Ultra magnetni držač nastavaka

2x
Life **Impact GOLD**



Fleksibilan držač bita

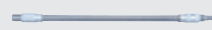

Samo za bušilicu-odvijać

Nastavak za odvijanje

1x
Life

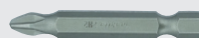

Dvostrani nastavak za odvijanje

1x
Life



Torzijski nastavak za odvijanje

10x
Life **Impact GOLD**



Shorton

10x
Life **Impact GOLD**



Dvojni torzijski nastavak za odvijanje

12x
Life **Impact GOLD**



Torzijski grip bit za drvo

10x
Life **Impact GOLD**



Torzijski enduro bit nastavak za metal

15x
Life **Impact GOLD**



Dvostrani torzijski bit za metal

10x
Life **Impact GOLD**



Dvostrani srebrni torzijski nastavak za odvijanje

10x
Life



Magnetni montirni ključ

1x
Life



Prstenasti montirni ključ

1x
Life

Impact GOLD



Uklonjiv montirni ključ

20x
Life

Impact GOLD



Adapter za nasadne ključeve



Kutni adapter za nasadne ključeve

Impact GOLD



Adapter s navojem



Bit za navojnu šipku



Mogućnost zavrtnja matica na navojnu šipku



Magnetno pojačalo

Impact GOLD

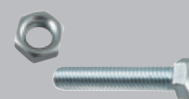
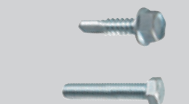
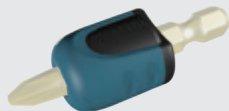

Udarni adapter

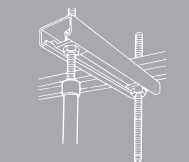
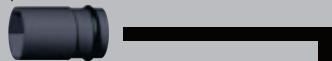

BUŠILICE-
ODVIJAČI



UDARNI
ODVIJAČI



UDARNI
ODVIJAČI



Impact Gold torzijski bitovi

Impact Gold Phillips (PH) bitovi

Cjelokupni asortiman veličina 25/50 mm Impact Gold torzijskih bitova. Impact Gold torzijski bitovi traju i do 15 puta dulje od standardnog bita odvijača kada ih koriste s Impact Gold torzijskim držačem bita. Savršeni za udarno zavrtnanje/odvrtanje i radove koji zahtijevaju visoki okretni moment.



Impact GOLD
Xtreme Torsion Technology

Model	Ukupna dužina (mm)	Glava vijka	Tip	Jedinica (kom/set)	Cijena sa PDV-om
B-28329	25	PH1	torzijski	2/1	kn 23,45
B-28335	25	PH2	torzijski	2/1	kn 23,45
B-28341	25	PH3	torzijski	2/1	kn 23,45
B-28357	25	PH2	torzijski	5/1	kn 33,77
B-28167	50	PH1	torzijski magnetizirani	2/1	kn 43,86
B-28189	50	PH3	torzijski magnetizirani	2/1	kn 43,96
B-39160	50	PH2	dvostruko torzijski	2/1	kn 35,17
B-42874-10	50	PH2	dvostruko torzijski	100/1	kn 1.278,68

Impact Gold Phillips Grip (PH) bitovi s boljim zahvatom za drvo

Cjelokupni asortiman veličina 25/50 mm Impact Gold torzijskih bitova. Impact Gold torzijski bitovi traju i do 15 puta dulje od standardnog bita odvijača kada ih koriste s Impact Gold torzijskim držačem bita. Savršeni za udarno zavrtnanje/odvrtanje i radove koji zahtijevaju visoki okretni moment.



Impact GOLD
Xtreme Torsion Technology

Model	Naziv	Ukupna dužina (mm)	Glava vijka	Tip	Jedinica (kom/set)	Cijena sa PDV-om
B-28307	Torzijski bit	50	PH2	magnetni	2/1	kn 52,75
B-28488	Torzijski bit	25	PH2	torzijski	2/1	kn 34,19
B-28494	Torzijski bit	25	PH2	torzijski	5/1	kn 80,11

Impact Gold Phillips Enduro (PH) bitovi s boljim ojačanim vrhom za metal

Cjelokupni asortiman veličina 25/50 mm Impact Gold torzijskih bitova. Superiorna proizvodnja i robusni čelik osigurava 10 puta duži vijek trajanja od standardnog bita odvijača.



Impact GOLD
Xtreme Torsion Technology

Model	Naziv	Ukupna dužina (mm)	Glava vijka	Tip	Jedinica (kom/set)	Cijena sa PDV-om
B-28313	Enduro Torzijski bit	50	PH2	torzijski magnetizirani	2/1	kn 52,36
B-28503	Enduro Torzijski bit	25	PH2	torzijski	2/1	kn 35,17
B-28519	Enduro Torzijski bit	25	PH2	torzijski	5/1	kn 80,70

Impact Gold Pozidrive (PZ) bitovi

Cjelokupni asortiman veličina 25/50 mm Impact Gold torzijskih bitova. Impact Gold torzijski bitovi traju i do 15 puta dulje od standardnog bita odvijača kada ih koriste s Impact Gold torzijskim držačem bita. Savršeni za udarno zavrtnanje/odvrtnanje i radove koji zahtijevaju visoki okretni moment.



Model	Ukupna dužina (mm)	Glava vijka	Tip	Jedinica (kom/set)	Cijena sa PDV-om
B-28444	25	PZ1	torzijski	2/1	kn 23,45
B-28450	25	PZ2	torzijski	2/1	kn 23,45
B-28466	25	PZ3	torzijski	2/1	kn 23,35
B-28472	25	PZ2	torzijski	5/1	kn 31,52
B-28276	50	PZ1	torzijski magnetizirani	2/1	kn 43,96
B-28298	50	PZ3	torzijski magnetizirani	2/1	kn 43,96
B-39182	50	PZ2	dvostruko torzijski	2/1	kn 35,17

Impact Gold Torx (T) bitovi

Cjelokupni asortiman veličina 25/50 mm Impact Gold torzijskih bitova. Impact Gold torzijski bitovi traju i do 15 puta dulje od standardnog bita odvijača kada ih koriste s Impact Gold torzijskim držačem bita. Savršeni za udarno zavrtnanje/odvrtnanje i radove koji zahtijevaju visoki okretni moment.



Model	Ukupna dužina (mm)	Glava vijka	Tip	Jedinica (kom/set)	Cijena sa PDV-om
B-28226	50	T10	torzijski magnetizirani	2/1	kn 47,87
B-28232	50	T15	torzijski magnetizirani	2/1	kn 48,36
B-28248	50	T20	torzijski magnetizirani	2/1	kn 48,55
B-28254	50	T25	torzijski magnetizirani	2/1	kn 48,55
B-28260	50	T30	torzijski magnetizirani	2/1	kn 47,87
B-28391	25	T10	torzijski	2/1	kn 23,45
B-28400	25	T15	torzijski	2/1	kn 23,45
B-28416	25	T20	torzijski	2/1	kn 22,94
B-28422	25	T25	torzijski	2/1	kn 22,94
B-28438	25	T30	torzijski	2/1	kn 21,84

Impact Gold četverostrani (SQ) bitovi

Cjelokupni asortiman veličina 25/50 mm Impact Gold torzijskih bitova. Impact Gold torzijski bitovi traju i do 15 puta dulje od standardnog bita odvijača kada ih koriste s Impact Gold torzijskim držačem bita. Savršeni za udarno zavrtnanje/odvrtnanje i radove koji zahtijevaju visoki okretni moment.



Model	Ukupna dužina (mm)	Glava vijka	Tip	Jedinica (kom/set)	Cijena sa PDV-om
B-28195	50	SQ1	torzijski magnetizirani	2/1	kn 47,77
B-28204	50	SQ2	torzijski magnetizirani	2/1	kn 49,82
B-28210	50	SQ3	torzijski magnetizirani	2/1	kn 47,77
B-28363	25	SQ1	torzijski	2/1	kn 24,42
B-28379	25	SQ2	torzijski	2/1	kn 24,42
B-28385	25	SQ3	torzijski	2/1	kn 24,42

Akumulatorski pribor

Pribor za akumulatorske alate

Pribor za laserske metre

Pribor za rušenje i udarno bušenje

Pribor za bušenje i miješanje

Pribor za zavrtnanje

Pribor za rezanje i brušenje

Pribor za brušenje i poliranje

Pribor za blanjanje i glodanje

Pribor za multifunkcijski alat

Pribor za pile

Pribor za pneumatske alate

Pribor za pištolje za vruć zrak

Pribor za usisivače

Pribor za vanjsku opremu

Pribor za držače alata i zaštitna oprema

Koferi, ručke, ključevi

Pribor za zavrtnanje

Impact Gold bit za zavrtnanje ShorTon

Izrađeni za rad u uskim prostorima. Kratki i visoko kvalitetni torzijski bitovi namijenjeni su upotrebi sa svim udarnim bušilicama. Ime "ShorTon" je sastavljeno iz riječi "Short" (kratak) i "Torsion" (torzijski). Dulji urez osigurava bolju stabilnost i 10x dulji vijek trajanja od običnog 50mm bita za zavrtnanje. Cjelokupna duljina uređaja sa ShorTon bitom se, u usporedbi s upotrebom 50 mm bita, smanji za 20 mm što omogućuje rad u iznimno uskim prostorima.



Impact GOLD
Xtreme Torsion Technology

	Model	Ukupna dužina (mm)	Glava vijka	Tip	Jedinica (kom/set)	Cijena sa PDV-om
	B-42189	30	PH1	torzijski	2/1	kn 34,19
	B-42195	30	PH2	dvostruko torzijski	2/1	kn 34,19
	B-42204	30	PH3	torzijski	2/1	kn 34,19
	B-42210	30	PZ1	torzijski	2/1	kn 34,19
	B-42226	30	PZ2	dvostruko torzijski	2/1	kn 34,19
	B-42232	30	PZ3	torzijski	2/1	kn 34,19
	B-42248	30	T10	torzijski	2/1	kn 36,93
	B-42254	30	T15	torzijski	2/1	kn 36,93
	B-42260	30	T20	torzijski	2/1	kn 36,93
	B-42276	30	T25	torzijski	2/1	kn 36,93
	B-42282	30	T30	torzijski	2/1	kn 36,93
	B-42298	30	SQ1	torzijski	2/1	kn 36,93
	B-42307	30	SQ2	torzijski	2/1	kn 36,93
	B-42313	30	SQ3	torzijski	2/1	kn 36,93
	B-42329	30	Hex 2,5	torzijski	2/1	kn 36,93
	B-42335	30	Hex 3	torzijski	2/1	kn 36,93
	B-42341	30	Hex 4	torzijski	2/1	kn 36,93

Akumulatorski svjetiljke i pribor

Pribor za akumulatorske alate

Pribor za laserske mjere

Pribor za rušenje i udarno bušenje

Pribor za bušenje i miješanje

Pribor za zavrtnanje

Pribor za rezanje i brušenje

Pribor za brušenje i poliranje

Pribor za blanjanje i glodanje

Pribor za multifunkcijski alat

Pribor za pile

Pribor za pneumatske alate

Pribor za pištolje za vruć zrak

Pribor za usisivače

Pribor za vanjsku opremu

Pribor za držače alata i zaštitna oprema

Koferi, ručke, kjučevi

Pribor za zavrtnanje

Impact Gold torsion bitovi - dvostrani

Visoki okretni moment prouzrokovan od strane udarnog odvijača oštetiti će standardne bitove odvijača, ali novi Makita dvostrani torzijski bit odvijača premašuje sva očekivanja, trajanjem do 10 puta duže od standardnog bita.



Model	Ukupna dužina (mm)	Glava vijka	Prihvata	Tip	Jedinica (kom/set)	Cijena sa PDV-om
B-52489	65	T20-T20	1/4"	torzijski magnetizirani	3/1	kn 56,28
B-52495	65	T25-T25	1/4"	torzijski magnetizirani	3/1	kn 56,28
B-52504	65	T25-T25	1/4"	torzijski magnetizirani	3/1	kn 56,28
B-52510	65	PH2-T20, PH2-T25, PZ2-T30	1/4"	torzijski magnetizirani	3/1	kn 56,28

Dvostrani bitovi (PH, PZ) - set

Udarni GOLD dvostrani torzijski bitovi. Kutija sa funkcijom magnetiziranja i demagnetiziranja bita na poklopcu.



Impact GOLD
Xtreme Torsion Technology

Model	Ukupna dužina (mm)	Glava vijka	Prihvata	Tip	Jedinica (kom/set)	Cijena sa PDV-om
B-52912-6	65	PH2 - PH2	1/4"	torzijski magnetizirani	10/1	kn 185,62
B-52928-6	65	PZ2 - PZ2	1/4"	torzijski magnetizirani	10/1	kn 185,62
B-54112-6	65	T20, T25, T30	1/4"	torzijski magnetizirani	10/1	kn 205,16



Akumulatorski pribor za svjetiljke i akumulatorski alat

Pribor za akumulatorske mlinice

Pribor za laserske mlinice

Pribor za rušenje i udarno bušenje

Pribor za bušenje i miješanje

Pribor za zavrtnanje

Pribor za rezanje i bušenje

Pribor za brušenje i poliranje

Pribor za blanjanje i glodanje

Pribor za multifunkcijski alat

Pribor za pile

Pribor za pneumatske alate

Pribor za pištolje za vruć zrak

Pribor za usisivače

Pribor za vanjsku opremu

Pribor za držače alata i zaštitna oprema

Koferi, ručke, ključevi

Impact Gold torzijski adapteri, držači i utični ključevi

Impact Gold odvojiv utični ključ

Odvojeni dijelovi s različitom čvrstoćom osiguravaju dužu trajnost i omogućavaju do 20x duži vijek trajanja. Utični ključ možete skinuti s magnetne osnove što omogućava lakše čišćenje nečistoća i odrezanog materijala. Nečistoće i odrezani materijal koji se prilepi na magnet možete očistiti četkom ili papirom.



Impact GOLD
Xtreme Torsion Technology

	Model	Ukupna dužina (mm)	Veličina poklopca (mm)	Tip	Prihvat	Jedinica (kom/set)	Cijena sa PDV-om
	B-40266	61	8	magnetni	1/4"	1	kn 63,31
	B-40272	61	9,6	magnetni	1/4"	1	kn 64,48
	B-40288	61	10	magnetni	1/4"	1	kn 65,94
	B-40353	61	8	magnetni	1/4"	3/1	kn 123,09
	B-40369	61	9,6	magnetni	1/4"	3/1	kn 130,91
	B-40375	61	10	magnetni	1/4"	3/1	kn 133,84
	B-40381	61	8, 9.6, 10	magnetni	1/4"	3/1	kn 129,54

Impact Gold Mag Boost (Magnetno pojačalo)

Visoka trajnost. Dodatak veličine metka magnetizira bit odvijača, te omogućava trenutačno magnetno zavrtnanje bez upotrebe držača. Mag Boost nudi 17x veću magnetnu snagu u usporedbi sa standardnim magnetnim bitom.

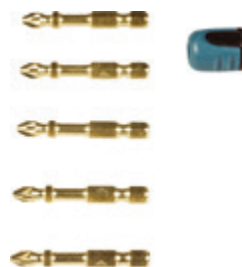

Impact GOLD
Xtreme Torsion Technology

Model	Ukupna dužina (mm)	Glava vijka	Tip	Jedinica (kom/set)	Cijena sa PDV-om
B-42472	50	PZ2	dvostruko torzijski	6/1	kn 86,85
B-42488	50	PH2	dvostruko torzijski	6/1	kn 86,85
B-42494	50	T25	torzijski	6/1	kn 92,81
B-42503	50	PH2 x 2, PZ2 x 2, T25 x 1	PH2, PZ2: dvostruko torzijski, T25: torzijski	6/1	kn 98,67
B-42519	50	SQ2	torzijski	6/1	kn 92,81

Pribor za zavrtnanje

Impact Gold torzijski adapteri, držači i utični ključevi

Impact Gold Extreme Torzijska Tehnologija je jedinstveno dizajnirana na način da usmjerava sile koje djeluju na običan bit za zavrtnanje, dalje od vrha, što znači manje šanse za proboj tijekom energičnih udarnih aplikacija. Impact Gold bitovi su izrađeni od Tarata čelika, visoke čvrstoće i do 10 puta dužeg vijek trajanja od običnog bita za zavrtnanje. Nadalje, kada ga koristite u kompletu s Impact Gold torzijskim držačem bita, vijek trajanja može se produžiti i do 15 puta. Brzo i jednostavno pričvršćivanje vijaka bez gomilanja metalnog otpada. Prsten bez magneta čvrsto hvata vijak glatkim pokretom hvataljke.



Model	Naziv	Ukupna dužina (mm)	Glava vijka	Jedinica (kom/set)	Cijena sa PDV-om	
B-42422	Magnetni adapter	/	/	1	kn 23,25	
B-28569	Nasadni bit	50	8 mm (5/16")	1	kn 42,99	
B-28575	Nasadni bit	50	9,6 mm (3/8")	1	kn 45,43	
B-28581	Nasadni bit	50	10 mm	1	kn 44,84	
B-28547	Adapter za nasadne ključeve	56	/	1	kn 46,40	
B-28553	Adapter za nasadne ključeve	56	/	1	kn 41,27	
B-28525	Torzijski držač bita	66	/	1	kn 48,76	
B-28531	Ultra Mag torzijski držač bita	79	/	1	kn 57,09	

Bitovi odvijača

Phillips (PH) bitovi

DIN3126



Model	Ukupna dužina (mm)	Glava vijka	Tip	Prihvata	Jedinica (kom/set)	Cijena sa PDV-om
P-06030	25	PH1	torzijski	1/4"	10/1	kn 72,29
P-06052	25	PH2	torzijski	1/4"	10/1	kn 56,03
P-06074	25	PH3	torzijski	1/4"	10/1	kn 72,29
P-06046	50	PH1	torzijski	1/4"	10/1	kn 214,93
P-06068	50	PH2	torzijski	1/4"	10/1	kn 214,93
P-06080	50	PH3	torzijski	1/4"	10/1	kn 214,93

Akumulatorske svjetiljke i pribor

Pribor za akumulatorske alate

Pribor za laserske mjernice

Pribor za rušenje i udarno bušenje

Pribor za bušenje i miješanje

Pribor za zavrtnanje

Pribor za rezanje i brušenje

Pribor za brušenje i poliranje

Pribor za blanjanje i glodanje

Pribor za multifunkcijski alat

Pribor za pile

Pribor za pneumatske alate

Pribor za pištolje za vruć zrak

Pribor za usisivače

Pribor za vanjsku opremu

Pribor za držače alata i zaštitna oprema

Koferi, ručke, ključevi

Pozidrive (PZ) bitovi

DIN3126



Model	Ukupna dužina (mm)	Glava vijka	Tip	Prihvat	Jedinica (kom/set)	Cijena sa PDV-om
P-06096	25	PZ1	torzijski	1/4"	10/1	kn 72,29
P-06111	25	PZ2	torzijski	1/4"	10/1	kn 72,29
P-06133	25	PZ3	torzijski	1/4"	10/1	kn 72,29
P-06105	50	PZ1	torzijski	1/4"	10/1	kn 214,93
P-06127	50	PZ2	torzijski	1/4"	10/1	kn 214,93
P-06149	50	PZ3	torzijski	1/4"	10/1	kn 214,93

Torx(T) bitovi

DIN3126



Model	Ukupna dužina (mm)	Glava vijka	Tip	Prihvat	Jedinica (kom/set)	Cijena sa PDV-om
P-06323	25	T10	standardni	1/4"	10/1	kn 102,58
P-72590	50	T10	standardni	1/4"	3/1	kn 77,18
P-06339	25	T15	standardni	1/4"	10/1	kn 102,58
P-72609	50	T15	standardni	1/4"	3/1	kn 77,18
P-06345	25	T20	standardni	1/4"	10/1	kn 102,58
P-72615	50	T20	standardni	1/4"	3/1	kn 77,18
P-06351	25	T25	standardni	1/4"	10/1	kn 105,12
P-72621	50	T25	standardni	1/4"	3/1	kn 77,18
P-06367	25	T27	standardni	1/4"	10/1	kn 127,98
P-72637	50	T27	standardni	1/4"	3/1	kn 77,18
P-06373	25	T30	standardni	1/4"	10/1	kn 127,98
P-72643	50	T30	standardni	1/4"	3/1	kn 77,18
P-06389	25	T40	standardni	1/4"	10/1	kn 127,98
P-72659	50	T40	standardni	1/4"	3/1	kn 77,18

Torsion (PH,PZ) bitovi - dvostrani

Visoki okretni moment prouzrokovan od strane udarnog odvijača oštetiti će standardne bitove odvijača, ali novi Makita dvostrani torzijski bit odvijača premašuje sva očekivanja, trajanjem do 10 puta duže od standardnog bita.



Model	Ukupna dužina (mm)	Glava vijka	Tip	Prihvat	Jedinica (kom/set)	Cijena sa PDV-om
B-20703	65	PH2	torzijski	1/4"	3/1	kn 84,60
B-20719	65	PZ2	torzijski	1/4"	3/1	kn 92,81
B-20725	65	PZ3	torzijski	1/4"	3/1	kn 92,81
B-21870	65	PH3	torzijski	1/4"	3/1	kn 84,60
B-12326	85	PH2	torzijski	1/4"	3/1	kn 102,58
B-12790	85	PZ2	torzijski	1/4"	3/1	kn 110,39
B-16259	85	PZ2	torzijski	1/4"	18/1	kn 537,32
B-20731	85	PZ3	torzijski	1/4"	3/1	kn 98,38
B-21886	85	PH3	torzijski	1/4"	3/1	kn 89,68



Dvostrani bitovi (PH, PZ) - set



Model	Naziv	Ukupna dužina (mm)	Glava vijka	Tip	Prihvat	Jedinica (kom/set)	Cijena sa PDV-om
B-45440	100-dijelni set bitova PH2, 25mm u plastičnoj kutiji	25	PH2	standardni	1/4"	1/1	kn 244,23
D-31669	100-dijelni set dvostranih PH2 bitova	65	PH2 - PH2	standardni	1/4"	1/1	kn 449,39
D-34914	100-dijelni set dvostranih PZ2 bitova	65	PZ2	standardni	1/4"	1/1	kn 449,39

Adapteri, držači bitova i BITRO bitovi za bušilice

Adapteri, držači bitova i BITRO bitovi za bušilice

Model	Naziv	Ukupna dužina (mm)	Prihvat (C)	Jedinica (kom/set)	Cijena sa PDV-om	
P-39556	Bitro Odvijači	/	1/4"	1	kn 1.221,17	
D-61690	Suhomontažni bit PH2 s ograničavanjem dubine	30	1/4"	1	kn 9,77	
B-54673	Adapter za 1/2" nasadne ključeve	50	1/4"	1	kn 20,52	
784811-8	Držać s magnetom	60	1/4"	1	kn 34,19	
B-52445	Magnetni držać bita	60	1/4"	1	kn 24,42	
B-52467	Bržać bita	60	1/4"	1	kn 33,22	
P-05979	Držać s magnetom	60	1/4"	1	kn 59,03	
P-54075	Držać bita	60	1/4"	1	kn 148,49	
P-05985	Držać s magnetom	75	1/4"	1	kn 88,90	
P-38906	BITRO držać bita, za svrdlo za beton 6 mm	75	1/4"	1	kn 72,29	
P-38912	BITRO držać bita, za svrdlo za beton 8 mm	80	1/4"	1	kn 72,29	

[Nastavak...](#)

Akumulatorske svjetiljke i pribor

Pribor za akumulatorske alate

Pribor za laserske mjere

Pribor za rušenje i udarno bušenje

Pribor za bušenje i miješanje

Pribor za zavrtnanje

Pribor za rezanje i brušenje

Pribor za brušenje i poliranje

Pribor za blanjanje i glodanje

Pribor za multifunkcijski alat

Pribor za pleće

Pribor za pneumatske alate

Pribor za pištolje za vruć zrak

Pribor za usisivače

Pribor za vanjsku opremu

Pribor za držače alata i zaštitna oprema

Koferi, ručke, ključevi

Pribor za zavrtnanje

	Model	Naziv	Ukupna dužina (mm)	Prihvat (C)	Jedinica (kom/set)	Cijena sa PDV-om
	P-38928	BITRO držač bita, za svrdlo za beton 10 mm	80	1/4"	1	kn 77,18
	B-52934	Držač bita s vodilicom za zavrtnanje, prozirni, 120 mm	120	1/4"	1	kn 31,23
	B-29072	Fleksibilan držač bita	200	1/4"	1	kn 42,01
	B-29094	Fleksibilan držač bita	300	1/4"	1	kn 54,71

Nasadni ključevi



Nasadni ključevi



Model	Ukupna dužina (mm)	Dimenzija	Tip	Prihvat (C)	Jedinica (kom/set)	Cijena sa PDV-om
P-06264	65	3/8"	standardni	1/4"	1	kn 77,18
P-06270	55	5,5	standardni	1/4"	1	kn 57,64
P-06286	55	7	standardni	1/4"	1	kn 57,64
P-06292	55	8	standardni	1/4"	1	kn 57,64
P-06301	55	10	standardni	1/4"	1	kn 72,29
P-06317	55	13	standardni	1/4"	1	kn 95,74
P-38548	55	17	standardni	1/4"	1	kn 127,98

Magnetni nasadni ključevi

Izvrstan dodatak za različite vrste rada. Magnetni nasadni ključ se koristi za zavrtnanje imbus vijaka koji se obično upotrebljavaju osiguravanje stropova, zidova, interijera i slično. Magnet snažno privlači imbus vijak i sprječava ispadanje tijekom rada na visinama, te rada jednom rukom. Ciljana namjena: Završni radovi



Model	Ukupna dužina (mm)	Dimenzija	Tip	Prihvat	Jedinica (kom/set)	Cijena sa PDV-om
B-38685	50	5,5 mm	magnetni	1/4"	1	kn 14,65
B-38691	50	6 mm	magnetni	1/4"	1	kn 14,65
B-38700	50	7 mm	magnetni	1/4"	1	kn 14,65
B-38716	50	8 mm	magnetni	1/4"	1	kn 14,26
B-38722	50	10 mm	magnetni	1/4"	1	kn 15,63
B-38738	50	12 mm	magnetni	1/4"	1	kn 14,65
B-38744	50	13 mm	magnetni	1/4"	1	kn 15,76
B-38750	50	17 mm	magnetni	1/4"	1	kn 30,29
B-38766	50	6,35 mm (1/4")	magnetni	1/4"	1	kn 14,65
B-38772	50	5 mm	magnetni	1/4"	1	kn 14,65
B-38788	50	9,8 mm (3/8")	magnetni	1/4"	1	kn 15,63
B-39154	50	6, 8, 10, 12, 13 mm	magnetni	1/4"	1	kn 53,63

Pribor za zavrtnanje

Dugi cjevasti ključevi

Za učinkovitiji rad sa navojnim šipkama i dugim vijcima.



Model	Ukupna dužina (mm)	Dimenzija	Prihvat	Jedinica (kom/set)	Cijena sa PDV-om
B-52526	75	10	1/4"	1	kn 158,26
B-52532	150	10	1/4"	1	kn 174,87
B-52548	300	10	1/4"	1	kn 191,48
B-52554	500	10	1/4"	1	kn 322,39
B-52560	700	10	1/4"	1	kn 376,81
B-52576	75	13	1/4"	1	kn 158,81
B-52582	150	13	1/4"	1	kn 175,72
B-52598	300	13	1/4"	1	kn 191,48
B-52607	500	13	1/4"	1	kn 324,34
B-52613	700	13	1/4"	1	kn 378,92
B-52629	75	17	1/4"	1	kn 163,15
B-52635	150	17	1/4"	1	kn 185,62
B-52641	300	17	1/4"	1	kn 207,96
B-52657	500	17	1/4"	1	kn 336,07
B-52663	700	17	1/4"	1	kn 392,40

Bitovi za navojnu šipku

Navojne šipke se često koriste pri montaži klima uređaja, rasvjete, cijevi i kablova na strop ili zidove. Bit za navojne šipke znatno smanjuje vrijeme i energiju pri montaži navojnih šipki u odnosu na ručno postavljanje.



Model	Naziv	Dužina (D) (mm)	Glava vijka	Veličina poklopca (mm)	Prihvat	Jedinica (kom/set)	Cijena sa PDV-om
B-42961	Bit za navojnu šipku 6mm	66	M6	6	1/4"	1	kn 136,38
B-42977	Bit za navojnu šipku 8mm	66	M8	8	1/4"	1	kn 138,73
B-42983	Bit za navojnu šipku 10mm	66	M10	10	1/4"	1	kn 143,61



Akumulatorske svjetiljke i pribor

Pribor za akumulatorske alate

Pribor za laserske mjere

Pribor za rušenje i udarno bušenje

Pribor za bušenje i miješanje

Pribor za zavrtnanje

Pribor za rezanje i brušenje

Pribor za brušenje i poliranje

Pribor za blanjanje i glodanje

Pribor za multifunkcijski alat

Pribor za pile

Pribor za pneumatske alate

Pribor za pištolje za vruć zrak

Pribor za usisivače

Pribor za vanjsku opremu

Pribor za držače alata i zaštitna oprema

Koferi, ručke, ključevi

Sistem Ultra lock

Ultra Lock dvostrani bit







Laka namjena. Uklj. bit i svrdlo.



Model	Naziv	Dimenzija	Prihvata	Jedinica (kom/set)	Cijena sa PDV-om
784827-AC	Bit	PH - 6, 8, 10, 12 mm	1/4"	4/1	kn 375,14
784828-A	Bit	PH - 6 mm	1/4"	2/1	kn 148,49
784829-A	Bit	PH - 8 mm	1/4"	2/1	kn 127,98
784830-A	Bit	PH - 10 mm	1/4"	2/1	kn 148,49
784831-A	Bit	PH - 12 mm	1/4"	2/1	kn 127,98
784859-A	Bit	PH - 6, 8, 10 mm	1/4"	11/1	kn 244,23

Setovi

Setovi bitova

	Model	Naziv	Bitovi	Jedinica (kom/set)	Cijena sa PDV-om
	B-28597	11-djelni set Impact gold bitova	1xPH1, 1xPH2, 1xPH3, 1xPZ1, 1xPZ2, 1xPZ3, 1xT15, 1xT20, 1xT25, 1xT30, torzijski držač bita	1	kn 149,39
	B-28896-6	18-djelni set bitova cilindričnog oblika	25 mm: PZ1, 2xPZ2, PZ3, PH1, 2xPH2, PH3, 50 mm: PH1, PH2, PH3, PZ1, PZ2, PZ3, ravni: 4, 5, 6 mm, brzo promjenjivi držač bita 60 mm	6/1	kn 667,05
	B-28911-6	28-djelni set bitova u plosnatoj kutiji	25 mm: PZ0, PZ1, 2xPZ2, PZ3, PH0, PH1, 3xPH2, PH3, ravni: 4, 5, 6 mm, imbus: 2, 2.5, 3, 4, 5, 6 mm, T10, T15, T20, T25, T27, T30, T40, magnetni držač bita	6/1	kn 658,46
	B-30754	11-djelni set ultra mag torsion bitova	25 mm: PH1, PH2, PH3, PZ1, PZ2, PZ3, T15, T20, T25, T30, Ultra-Mag magnetni torzijski držač bita	1	kn 165,10
	B-49915	25-djelni set Impact GOLD bitova	25 mm: PH1, 2xPH2, PH3, PZ1, 2xPZ2, PZ3, SQ1, 2xSQ2, SQ3, T10, T15, 2x(T20-T30) 50 mm: PH2, PZ2, SQ2, T25, Magnetni pojačevalac, Ultra mag držač	1	kn 277,45
	B-54081	21-djelni set bitova sa računom	25 mm: PH1, PH2, PH3, PZ1, PZ2, T20, T25, T30, 0.8x5.5, 1.2x6.5, H4, H6 nasadni ključ: 5, 6, 8, 10, 12, 13 mini račun 100 mm, magnetni držač bita 60 mm, adapter 1/4"	1	kn 319,46

Nastavak...

Pribor za zavrtnanje

107

Model	Naziv	Bitovi	Jedinica (kom/set)	Cijena sa PDV-om	
D-30651-12	11-djelni set bitova	1xPH1, 1xPH2, 1xPH3, 1xPZ1, 1xPZ2, 1xPZ3, 1xT15, 1xT20, 1xT25, 1xT30, držač bita	1	kn 64,03	
D-30667-12	31-djelni set bitova	ravni bitovi: 4, 5,5, 6,5 mm, (2xPH1, 4xPH2, 1xPH3, 2xPZ1, 5xPZ2, 1xPZ3, 2xT10, 2xT15, 2xT20, 3xT25, 2xT30, 1xT40), držač bita	1	kn 70,15	
D-31083-12	12-djelni set bitova	1xPH1, 1xPH2, 1xPH3, 1xPZ1, 1xPZ2, 1xPZ3, 1xT10, 1xT15, 1xT20, 1xT25, 1xT30, držač bita	1	kn 74,25	
P-16782	10-djelni set bitova	25 mm: (2xPH2, 1xPZ1, 2xPZ2, 1xPZ3, 1xT15, 1xT25), ravni bitovi: 4,5, 5,5 mm	1	kn 159,24	
P-38750	11-djelni set dijamantnih bitova	25 mm: (2xPH2, 1xPZ1, 2xPZ2, 1xPZ3, 1xT15, 1xT25), ravni bitovi: 4,5, 5,5 mm, držač bita	1	kn 390,78	
P-45272	43-djelni set bitova	14x50mm, 9 kom.: T10-T40, 5x3-7mm, 4xPH0-PH3, 4xPZ0-PZ3, 2x100mm: PH2, PZ2, držač bita, magnetni bit, 1/4" adapter za bitove odvijača, 5xHSS svrdla: 1,5, 2,5, 3, 5mm, 7xadapter za bitove odvijača matica: 5-8, 10, 11, 13mm	1	kn 162,48	
P-51976	28-djelni set bitova	50 mm: (2xPZ0, 3xPZ1, 3xPZ2, 2xPZ3, 1xPH1, 1xPH2, 1xPH3), ravni bitovi: 3, 4, 5, 6 mm, šesterostrani bitovi: 3, 4, 5, 6 mm, T8, T10, T15, T20, T25, T30, T40	1	kn 392,44	
P-52043	49-djelni set bitova	(PZ1-PZ3, PH1-PH3, T10-T25), ravni, imbus, utični ključevi: 6", 7", 8", 10", 5/16", magnetni bitovi odvijača 60 mm, brzo promjenjivi držač bita / svrdla, brzo promjenjivi adapter, svrdlo 8 mm - bit odvijača PZ2	1	kn 198,16	
P-53746	11-djelni set dijamantnih bitova	1xPH1, 2xPH2, 1xPH3, 1xPZ1, 2xPZ2, 1xPZ3, 0,8x5,5 mm, 1,2x6,5 mm, magnetni držač bita 60 mm	1	kn 351,70	
P-64808	28-djelni set bitova	(2xPZ0, 2xPZ1, 2xPZ2, 2xPZ3, 1xPH0, 1xPH1, 1xPH2, 1xPH3, 1xT10, 1xT15, 1xT20, 1xT25), ravni bitovi: 3, 4, 5, 6, šesterostrani bitovi: 3, 4, 5, 6, brzo promjenjivi držač bita, svrdla 6, 8, 10 mm - bit odvijača PZ2 dvo-strani	1	kn 130,00	
P-70144	61-djelni set bitova	25 mm: (6xPH1, 12xPH2, 4xPH3, 2xPZ0, 6xPZ1, 12xPZ2, 2xPZ3, 2xT10, 2xT15, 2xT20, 2xT25, 2xT30, 2xT40), ravni bitovi: 2x5,5, 2x6,5 mm, magnetni držač bita 60 mm	1	kn 332,16	
P-73374	31-djelni set bitova	2xPH1, 4xPH2, 2xPH3, 2xPZ1, 4xPZ2, 2xPZ3, 1xT8, 2xT10, 2xT15, 2xT20, 3xT25, 1xT27, 2xT30, 1xT40, držač bita	1	kn 115,28	
P-74740	12-djelni set bitova Selector-XL	1xPH2, 1xPZ1, 1xPZ2, 1xPZ3, 1xT10, 1xT15, 2xT20, 2xT25, 1xT30, 1xT40, držač bita	1	kn 351,70	
P-81175	22-dijelni set bitova - privjesak	25 mm: 1x(PH1, PZ1); 2x(PH2, PZ2), 1x(T10, T15, T30, T40), 2x(T20, T25); hex 2x(3,4), 1x (5,6); holder 60mm; tool holder 1/4"-1/4"	1	kn 94,76	

Nastavak...

Akumulatorske svjetiljke i pribor

Pribor za akumulatorske alate

Pribor za laserske mjere

Pribor za rušenje i udarno bušenje

Pribor za bušenje i miješanje

Pribor za zavrtnanje

Pribor za rezanje i brušenje

Pribor za brušenje i poliranje

Pribor za blanjanje i glodanje

Pribor za multifunkcijski alat

Pribor za pile

Pribor za pneumatske alate

Pribor za pištolje za vruć zrak



Pribor za usisivače

Pribor za vanjsku opremu

Pribor za držače alata i zaštitna oprema

Koferi, ručke, ključevi

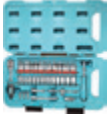
Pribor za zavrtnanje

	Model	Naziv	Bitovi	Jedinica (kom/set)	Cijena sa PDV-om
	P-90071	13-djelni set bitova u ručici sa računom	25 mm: ravni: 3 mm, torx: T10, T20, imbus: 4, 5 mm, pozidrive: PZ2, 50 mm: ravni: 3, 4, 5 mm, pozidrive: PZ1, PZ2, PZ3, magnetni držač bita 60 mm	1	kn 130,39
	P-90283	40-djelni set nasadnih klučeva sa računom	¼" utični: PZ1-PZ3, PH1-PH3, ravni: 5, 5, 7 mm, T10-T30, imbus: 3-6 mm, odvijači matica ¼": 4, 4, 5, 5, 5, 5, 6-14 mm, adapter ¼", drška odvijača ¼", klizetka T-šipka ¼" 115 mm, produžetak ¼" 50 mm, produžetak ¼" 100 mm, univerzalni spoj ¼", 25 mm bitovi odvijača: PZ1-PZ3	1	kn 432,29
	XX7948-901	12-djelni set bitova Selector	50 mm: PH1, 4xPH2, PH3, PZ1, 4xPZ2, PZ3	1	kn 177,80

Ostali pribor

Ostali pribor

	Model	Naziv	Jedinica (kom/set)	Cijena sa PDV-om
	D-58833	Odvijač s računom s PH2 bitom	1	kn 47,10
	D-58855	Skalpel	1	kn 46,40



Pribor za odvijač sa spremnikom

Phillips (PH) bitovi

Uvrtači sa spremnikom sa serijskim brojem, koji je prikazan na desnoj strani koriste 5 mm bitove. To je označeno i na cijevi uređaja. Modeli prije tih serijskih brojeva koriste 6 mm bitove uvrtača.



Model	Ukupna dužina (mm)	Glava vijka	Promjer Ø (mm)	Prihvata (C)	Za model	Jedinica (kom/set)	Cijena sa PDV-om
P-66232	117	PH2	5	1/4"	DFR440	10/1	kn 399,57
P-13568	127	PH2	6	1/4"	6832, 6833, 6835DWA	10/1	kn 399,57
P-67795	157	PH2	5	1/4"	6842, DFR550	3/1	kn 159,24
P-67804	177	PH2	5	1/4"	6844, DFR750	3/1	kn 180,73

Pozidrive (PZ) bitovi

Uvrtači sa spremnikom sa serijskim brojem, koji je prikazan na desnoj strani koriste 5 mm bitove. To je označeno i na cijevi uređaja. Modeli prije tih serijskih brojeva koriste 6 mm bitove uvrtača.



Model	Ukupna dužina (mm)	Glava vijka	Promjer Ø (mm)	Prihvata (C)	Za model	Jedinica (kom/set)	Cijena sa PDV-om
P-66260	117	PZ2	5	1/4"	DFR440	10/1	kn 399,57
P-13580	127	PZ2	6	1/4"	6835DWA	10/1	kn 399,57
P-66276	127	PZ2	5	1/4"	6835DWA	10/1	kn 399,57
P-67773	157	PZ2	5	1/4"	6842, 6843, DFR540	3/1	kn 159,24
P-67789	177	PZ2	5	1/4"	DFR750	3/1	kn 180,73

Phillips (PH) brzomontažni vijci na traci



Model	Opis	Glava vijka	Veličina (mm)	Jedinica (kom/set)	Cijena sa PDV-om	
P-04117	Brzi vijci sa grubim navojem za drvo, fosfatirani.	PH2	3,9x25	1.000/1	kn 222,74	
P-04123	Brzi vijci sa grubim navojem za drvo, fosfatirani.	PH2	3,9x35	1.000/1	kn 229,58	
P-04139	Brzi vijci sa grubim navojem za drvo, fosfatirani.	PH2	3,9x41	1.000/1	kn 236,52	
P-04145	Vijci za fiber ploče sa glodačkim rubovima, fosfatirani.	PH2	3,9x30	1.000/1	kn 283,31	
P-04151	Vijci za gips karton - brzi vijci (TEKS), fosfatirani.	PH2	3,9x35	1.000/1	kn 191,48	
P-04167	Vijci za drvo sa kvadratnim vrhom, žuto pocinčani.	PH2	4,2x41	1.000/1	kn 307,44	
P-13225	Vijci za šper - ploče, žuto pocinčani sa glavom za zabušivanje. Za šper - ploče za drvene fundamente.	PH2	4,5x75	500/1	kn 403,48	
P-13530	Vijci za drvo sa kvadratnim vrhom, žuto pocinčani.	PH2	3,9x55	1.000/1	kn 388,43	

[Nastavak...](#)

Akumulatorski svjetiljke i pribor

Pribor za akumulatorske alate

Pribor za laserske metre

Pribor za rušenje i udarno bušenje

Pribor za bušenje i miješanje

Pribor za zavrtnanje

Pribor za rezanje i bušenje

Pribor za brušenje i poliranje

Pribor za blanjanje i glodanje

Pribor za multifunkcijski alat

Pribor za pile

Pribor za pneumatske alate

Pribor za pištolje za vruć zrak

Pribor za usisivače

Pribor za vanjsku opremu

Pribor za držače alata i zaštitna oprema

Koferi, ručke, ključevi

Pribor za zavrtnanje

	Model	Opis	Glava vijka	Veličina (mm)	Jedinica (kom/set)	Cijena sa PDV-om
	P-13546	Brzi vijci sa grubim navojem za drvo, fosfatirani.	PH2	3,9x55	1.000/1	kn 313,30

Pozidrive (PZ) brzomontažni vijci na traci



	Model	Naziv	Veličina (mm)	Glava vijka	Prikladno za	Za model	Jedinica (kom/set)	Cijena sa PDV-om
	P-31435	Razvrstani vijci	4x30	PZ2	suhi zid, brodski pod, rigips	DFR440, DFR550	1.000/1	kn 595,93

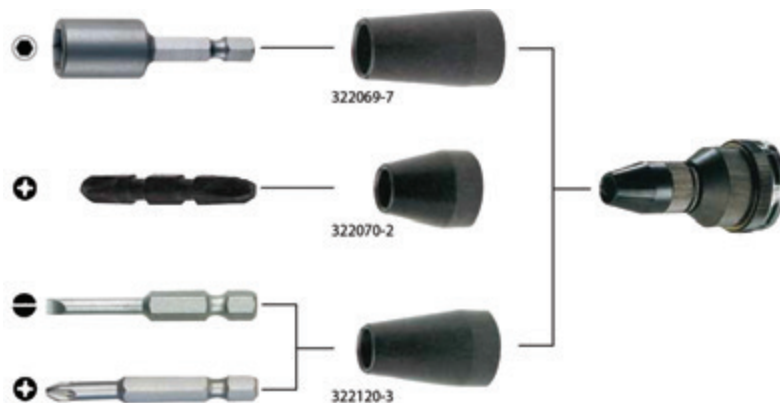

Adapteri za centriranje

Model	Opis	Za model	Jedinica (kom/set)	Cijena sa PDV-om
197024-6	Čahura za centriranje za teško dostupna mjesta, za 76 mm držač bita	DFS452, DFS451, FS2300, FS4000, FS4300, FS6300R	1	kn 68,39
197025-4	Čahura za centriranje, za 60 mm držač bita	DFS452, DFS451, FS2300, FS4000, FS4300, FS6300R	1	kn 66,43
322069-7	Čahura za vođenje za nasadni ključ (Φ 15,5 mm x 45 mm)	6827, FS2700	1	kn 83,04
322070-2	Čahura za vođenje za 45 mm umetke (Φ 12 mm x 30 mm)	6827, FS2700	1	kn 49,82
322120-3	Čahura za vođenje za 50 mm umetke (Φ 12 mm x 42 mm)	6805BV, 6827, FS2700	1	kn 16,61

Mehanizam za dodavanje vijka



Model	Za model	Jedinica (kom/set)	Cijena sa PDV-om
125537-7	DFR440, DFR540	1	kn 894,58
195184-8	DFR540, DFR550	1	kn 1.318,87

Akumulatorski svjetiljke i pribor
 Pribor za akumulatorske alate
 Pribor za laserske mjere
 Pribor za rušenje i udarno bušenje
 Pribor za bušenje i miješanje
 Pribor za zavrtnanje
 Pribor za rezanje i brušenje
 Pribor za brušenje i poliranje
 Pribor za blanjanje i glodanje
 Pribor za multifunkcijski alat
 Pribor za pile
 Pribor za pneumatske alate
 Pribor za pištolje za vruć zrak
 Pribor za usisivače
 Pribor za vanjsku opremu
 Pribor za držače alata i zaštitna oprema
 Koferi, ručke, ključevi

Produžetak s ručkom

Duljina produžetka od 600 do 700 mm na izvlačenje (ukupna duljina uključujući uređaj je 890 do 990 mm).



Model	Za model	Jedinica (kom/set)	Cijena sa PDV-om
194500-1	6840, 6841, 6841R, 6842, 6843, 6844, 6845, DFR440, DFR540, DFR550, DFR750	1	kn 858,43

Pribor za udarne odvijače

Nasadni ključevi Cr-Mo s O-brtvom



Model	Ukupna dužina (mm)	Dimenzija	Glava vijka	Prihvat (C)	Jedinica (kom/set)	Cijena sa PDV-om
134864-1	80	35	7/8"	1"	1	kn 214,93
134865-9	80	36	M24	1"	1	kn 224,70
134872-2	80	41	M27	1"	1	kn 229,58
134825-1	38	13	M8	1/2"	1	kn 38,10
134827-7	52	13	M8	1/2"	1	kn 49,82
134829-3	38	17	M10	1/2"	1	kn 38,10
134830-8	52	17	M10	1/2"	1	kn 38,10
134831-6	38	19	M12	1/2"	1	kn 42,01
134832-4	52	19	M12	1/2"	1	kn 38,10
134833-2	52	21	M14	1/2"	1	kn 53,73
134834-0	52	22	M14	1/2"	1	kn 57,64
134835-8	52	23	M14	1/2"	1	kn 57,64
134836-6	52	24	M16	1/2"	1	kn 62,52
134838-2	38	21	M14	1/2"	1	kn 45,92
134839-0	80	21	M14	1/2"	1	kn 72,29
134841-3	45	24	M16	1/2"	1	kn 62,52
134842-1	45	26	M16	1/2"	1	kn 67,41
134843-9	78	26	M16	1/2"	1	kn 83,04
134844-7	50	27	M18	1/2"	1	kn 77,18
134845-5	75	27	M18	1/2"	1	kn 83,04
134846-3	50	30	M20	1/2"	1	kn 77,18

Nastavak...

Akumulatorske svjetiljke i pribor

Pribor za akumulatorske alate

Pribor za laserske metre

Pribor za rušenje i udarno bušenje

Pribor za bušenje i miješanje

Pribor za zavrtnanje

Pribor za rezanje i brušenje

Pribor za brušenje i poliranje

Pribor za blanjanje i glodanje

Pribor za multifunkcijski alat

Pribor za pile

Pribor za pneumatske alate

Pribor za pištolje za vruć zrak

Pribor za usisivače

Pribor za vanjsku opremu

Pribor za držače alata i zaštitna oprema

Koferi, ručke, ključevi

Model	Ukupna dužina (mm)	Dimenzija	Glava vijka	Prihvati (C)	Jedinica (kom/set)	Cijena sa PDV-om
134847-1	78	30	M20	1/2"	1	kn 95,74
134848-9	50	32	M22	1/2"	1	kn 83,04
134849-7	78	32	M22	1/2"	1	kn 102,58
134851-0	38	22	M14	1/2"	1	kn 49,82
134853-6	52	26	M16	3/4"	1	kn 83,04
134854-4	95	26	M16	3/4"	1	kn 155,33
134855-2	52	27	M18	3/4"	1	kn 88,90
134856-0	95	27	M18	3/4"	1	kn 169,99
134857-8	52	30	M20	3/4"	1	kn 83,04
134858-6	95	30	M20	3/4"	1	kn 169,99
134859-4	95	32	M22	3/4"	1	kn 180,73
134861-7	95	35	7/8"	3/4"	1	kn 180,73
134862-5	59	36	M24	3/4"	1	kn 110,39
134863-3	95	36	M24	3/4"	1	kn 214,93
134871-4	52	32	M22	3/4"	1	kn 95,74
A-85494	50	17	M10	3/4"	1	kn 83,04
A-85519	50	19	M12	3/4"	1	kn 83,04
A-85553	52	22	M14	3/4"	1	kn 83,04
A-85575	52	24	M16	3/4"	1	kn 83,04



Nasadni ključevi Cr-Mo bez O-brtve

Za udarne odvijače s kvadratnim prihvatom 3/8". Nasadni ključ je namijenjen za upotrebu s električnim i akumulatorskim utičnim odvijačima. Ključ je izrađen od iznimno izdržljivog materijala Cr-Mo (krom molibden), te je otporan na visoke okretnne momente. Oznaka "Cr-Mo" je lasersko zavarena na vanjskoj strani nasadnog ključa.

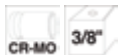

Model	Ukupna dužina (mm)	Dimenzija	Prihvati	Jedinica (kom/set)	Cijena sa PDV-om
B-39883	28	6	3/8"	1	kn 31,26
B-39899	28	7	3/8"	1	kn 31,26
B-39908	28	8	3/8"	1	kn 33,22
B-39914	28	9	3/8"	1	kn 33,22
B-39920	28	10	3/8"	1	kn 34,19
B-39936	28	11	3/8"	1	kn 35,17
B-39942	28	12	3/8"	1	kn 37,12
B-39958	28	13	3/8"	1	kn 39,08
B-39964	28	14	3/8"	1	kn 41,03
B-39970	28	15	3/8"	1	kn 42,99
B-39986	28	16	3/8"	1	kn 44,94
B-39992	30	17	3/8"	1	kn 46,89
B-40004	30	18	3/8"	1	kn 47,87
B-40010	30	19	3/8"	1	kn 49,82
B-40026	30	20	3/8"	1	kn 51,78
B-40032	30	21	3/8"	1	kn 55,69
B-40048	30	22	3/8"	1	kn 57,64

Setovi za nasadne ključeve

Omogućava stezanje i otpuštanje matica i vijaka



Model	Naziv	Dimenzija	Prihvata (C)	Jedinica (kom/set)	Cijena sa PDV-om	
B-54645	9-dijelni set 1/2" udarnih nasadnih ključeva s adapterom 1/4"	Adapter za 1/2" nasadne ključeve, 8 mm, 10 mm, 12 mm, 13 mm, 14 mm, 15 mm, 17 mm, 18 mm	1/2"	1	kn 200,27	
P-46953	Udarni nasadni ključevi	5/16", 11/16", 3/4", 8 mm, 10 mm, 13 mm, 17 mm, 19 mm, 21 mm	1/2"	1	kn 348,77	

Produžeci i adapteri

Model	Naziv	Ukupna dužina (mm)	Prihvata (C)	Jedinica (kom/set)	Cijena sa PDV-om	
134870-6	Produžetak	200	1"	1	kn 664,32	
134873-0	Adapter 1/2" na 1/4"	50	1/2"	1	kn 340,46	
134874-8	Produžetak	100	1/2"	1	kn 214,63	
134877-2	Pregibni nastavak	84	1/2"	1	kn 627,19	
134997-2	Produžetak	150	3/4"	1	kn 476,75	
134998-0	Pregibni nastavak	84	3/4"	1	kn 937,86	
P-05941	Adapter 1/2" na 1/4"	50	1/2"	1	kn 423,99	
P-05963	Adapter 3/8" na 1/4"	55	3/8"	1	kn 375,14	

Nastavak...

Akumulatorske svjetiljke i pribor

Pribor za akumulatorske alate

Pribor za laserske mjere

Pribor za rušenje i udarno bušenje

Pribor za bušenje i miješanje

Pribor za zavrtnanje

Pribor za rezanje i brušenje

Pribor za brušenje i poliranje

Pribor za blanjanje i glodanje

Pribor za multifunkcijski alat

Pribor za pile

Pribor za pneumatske alate

Pribor za pištolje za vrući zrak



Pribor za usisivače

Pribor za vanjsku opremu

Pribor za držače alata i zaštitna oprema

Koferi, ručke, ključevi

Pribor za zavrtnanje

	Model	Naziv	Ukupna dužina (mm)	Prihvat (C)	Jedinica (kom/set)	Cijena sa PDV-om
	P-21559	O-prsten	/	1/2"	1	kn 26,38
	P-21565	Sigurnosna igla	/	1/2"	1	kn 7,82



Akumulatorski svjetiljke i pribor

Pribor za akumulatorske alate

Pribor za laserske mjere

Pribor za rušenje i udarno bušenje

Pribor za bušenje i miješanje

Pribor za zavrtnanje

Pribor za rezanje i brušenje

Pribor za brušenje i poliranje

Pribor za blanjanje i glodanje

Pribor za multifunkcijski alat

Pribor za pile

Pribor za pneumatske alate

Pribor za pištolje za vruć zrak































Pribor za usisivače

Pribor za vanjsku opremu

Pribor za držače alata i zaštitna oprema

Koferi, ručke, klučevi

PRIBOR ZA REZANJE I BRUŠENJE

- Beton 
- Mort 
- Cigla 
- Prírodný kameň 
- Vapnenec 
- Modulárna cigla 
- Porozna cigla 
- Glinene pločice 
- Meke pločice 
- Keramičke pločice 
- Asfalt 
- Metali 
- Aluminij 
- Nehrđajući čelik 
- Laki metali 
- Skidanje boje 
- Armirani beton 
- Mramor 
- Staklo-plastika 
- Epoksy 
- Plastika, PVC 
- Drvo s čavlima 
- Drvo 
- Aluminijski oksid 
- Silikonski karbid 
- Cirkonij 
- Jednoliko brušenje 
- Precizno i čisto rezanje 
- Za mokro rezanje 
- Za suho rezanje 
- Kutna brusilica 



SJST
SUPER JOINT SYSTEM

Dijamantne ploče za rezanje



Segmentirane:

Oštrica ima ureze i sloj dijamanta na obodu. Reže brže od neprekinutog oboda i ostavlja prosječnu površinu rezanja.



Segmentirana laserom zavarena:

Sloj dijamanta i pločica su zavareni laserskom zrakom na temperaturi od više od 1000°C. Idealno za uređaje visoke snage i rezanje armiranog betona zahvaljujući snažnim vezama sloja slitine dijamanta i pločice.



Rebrasta:

Ova ploča ima ureze oko oboda i karakteristike između neprekidnog oboda i segmentiranog tipa. Reže brže poput segmentirane, a u isto vrijeme može postići čišće površine poput neprekidnog oboda bez slomljenih rubova.



Neprekinuti obod:

Sadrži sloj dijamanta jednolike debljine po cijelom obodu. Može postići čiste površine čak i na nepravilnim, krhkim materijalima. Reže precizno ali ne brzo kao segmentirani tip ploče.



Elektronanesene:

Dijamanti su elektronaneseni, a izlaganje je veće nego pri vezanom tipu. Reže brže i učinkovitije.

Makita serija dijamantnih ploča nudi tri tipa ocjena ploča za postizanje željenih rezultata.

Visoka ocjena:

Daje najbolje performanse pri rezanju i trajanju.

Standardna ocjena:

Postiže optimalnu ravnotežu između performansi i cijene.

Ekonomska ocjena:

Ima privlačnost povoljne cijene.

SERIJA COSMOS



quasar



comet



nebula

COSMOS
SYSTEM

SERIJA COSMOS

Močne dijamantne oštrice

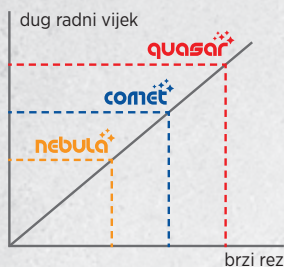

3DDG TEHNOLOGIJA

Brže rezanje i duži radni vijek alata

Tehnologija omogućuje postavljanje svakog dijamanta u ravnomjernom trodimenzionalnom rasporedu. U usporedbi s tradicionalnim izvedbama sa slučajno raspoređenim segmentima, 3DDG tehnologijom proizvode se oštrice sa poboljšanim radnim svojstvima.



NEVIDLJIVA TEHNOLOGIJA

Niže vibracije i smanjenje buke

Napredna tehnologija koristi slojevite oštrice kojima se smanjuje rezonancija i postiže značajno tiši rad od tradicionalnih oštrica. To je osobito korisno kada se rad odvija u urbanim okruženjima. Stabilne oštrice omogućavaju čist i gladak rez.

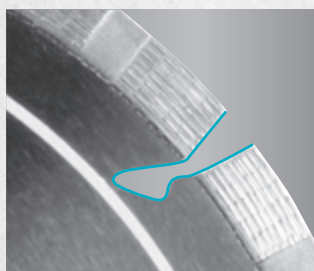

IZVEDBA SEGMENTA

Makita predstavlja nove izvedbe segmenata koji su unaprijed oblikovani, hladno prešani i zatim stvrdnuti pod ogromnim pritiskom i na visokim temperaturama lijeva. Svaki je pomno ispitan u okviru kontrole kvalitete prema strogim standardima prije laserskog zavarivanja kako bi se osigurao konstantan i pouzdan rad kada se koristi s vodenim hlađenjem ili bez njega. Segmenti Quasar imaju potpuno iskoristiv segment od 12 mm 'M' oblika a Comet koračni segment od 10 mm. Jedinstvene izvedbe segmenata projektirane su kako bi se povećalo ubrzanje prilikom rezanja tijekom početne faze, smanjilo trenje i značajno pojačalo hlađenje.

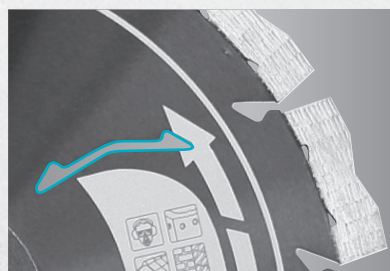

OTVORI ZA HLAĐENJE

Hlađenje dijamantne oštrice za vrijeme rada spriječit će širenje nosača oštrice i osigurat će se mirno rezanje – bez zamora korisnika i potencijalnih oštećenja električnog alata. Rupe u nožu povećavaju vidljivost za rukovatelja tijekom rezanja.



DIJAMANTNE ploče za rezanje



NOVO

	quasar	comet			nebula	
	3DDG Stealth tehnologija	3DDG S rupama za hlađenje	Glatki rub	Elektrogalvanizirano	Asfalt	Zavareno laserom
Keramičke pločice			◆◆◆	◆◆		
Porculanske pločice			◆◆◆	◆◆		
Mramor			◆◆	◆		
Tvrda opeka	◆◆	◆◆		◆		◆
Kamen za popločavanje	◆◆	◆◆		◆◆		◆
Granit	◆◆	◆◆		◆		◆
Terrazzo	◆◆	◆◆		◆		◆
Tvrđi vapnenac	◆◆	◆◆		◆		◆◆
Glina	◆◆	◆◆		◆		◆◆
Škriljevac	◆◆	◆◆		◆		◆◆
Beton	◆◆◆	◆◆◆				◆◆◆
Armirani beton	◆◆◆	◆◆◆				◆◆◆
Opeka	◆◆◆	◆◆◆				◆◆◆
Vapnenac	◆◆◆	◆◆◆	◆			◆◆◆
Fini pješčanik	◆◆◆	◆◆◆				◆◆◆
Eko beton	◆	◆			◆◆◆	
Oštri pješčanik	◆	◆			◆◆◆	
Asfalt					◆◆◆	
Vlaknasta ploča	◆	◆		◆◆◆		
Staklena vlakna	◆	◆		◆◆◆		
PVC	◆	◆				
Čelik	◆◆	◆◆				

OZNAKE DIJAMANTNIH PLOČA

Segmentirane:

DS: Diamant Segment
DC: Diamant Continuous
DA: Diamant Asphalt

Tip ploče:

Q: Quasar
C: Comet
N: Nebula
L: Laser

Promjer ploče
u mm

Promjer provrta u mm

22: 22,23
25: 25,4

Posebne značajke:

C: sa rupama za hlađenje
V: poduprte središnje rupe
X: 3D-Dijamantna struktura
S: Stealth tehnologija

QDS30020XS

Dijamantna ploča



Za pločice



1. Idealno za akumulatorske alate

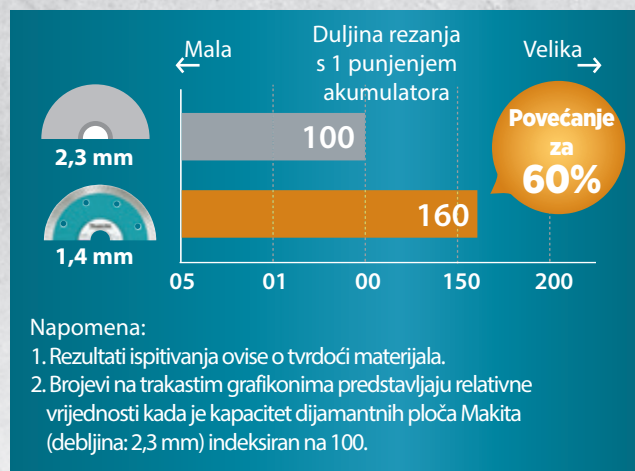

2. Tanja oštrica

Glatko i lagano rezanje.



Za granit, beton, mramor



1. Idealno za akumulatorske alate

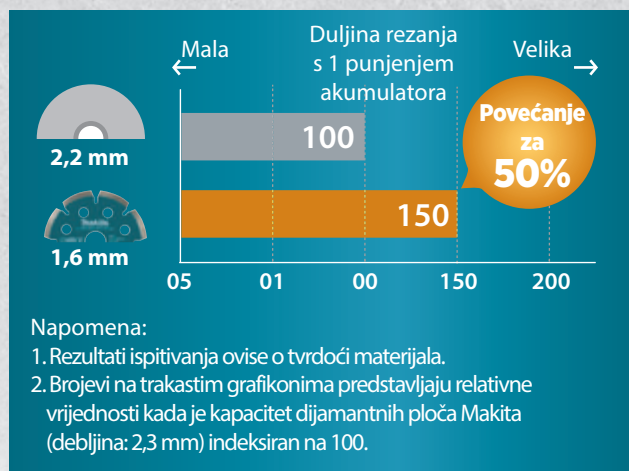

2. Tanko oštrica i mala težina



Ova je oštrica dizajnirana kao 1,6 mm (osnova je 1,1 mm). Osigurava glatko i lako rezanje.

Težina je smanjena zbog izbušenih otvora u tijelu. (npr.: oštrica od 125 mm teška je 95 g [trenutna oštrica: 125 g]) Također je smanjeno opterećenje akumulatora i povećana duljina rezanja s 1 punjenjem akumulatora.

Dijamantne rezne ploče

Quasar Stealth, 3DDG

Premium univerzalna primjena 3D grid dijamantne oštrice za profesionalne radove. Quasar Segments imaju potpunosti iskoristiv segment 'M' oblika od 12 mm. Dostupan s Stealth tehnologijom dajući vrhunsko prigušivanje vibracija i buke za najbolji dojam ili pojačanim centrom i rupama za hlađenje za brzo i udobno rezanje. Zavarena laserom za mokro i suho korištenje. Za rezanje: mramora, granita, armiranog betona, betona, meke / tvrde opeke, teraca, glinenih pločica, škriljevca.



Model	Makita ID broj	Promjer dijamantne ploče Ø (mm)	Promjer provrta dijamantne ploče Ø (mm)	Visina segmenta (mm)	Opis	Maks. broj okretaja (min ⁻¹)	Jedinica (kom/set)	Cijena sa PDV-om
B-12712	QDS23022XS	230	22,23	12	3DDG, Tihi rad		1	kn 1.172,33
B-17588	QDS30025XS	300	25,4	12	3DDG, Tihi rad		1	kn 1.422,81
B-13465	QDS35025XS	350	25,4/20	12	3DDG, Tihi rad	5.500	1	kn 1.856,18
B-13471	QDS40025XS	400	25,4/20	12	3DDG, Tihi rad	6.650	1	kn 2.442,34

Comet Universal sa rupama za hlađenje, 3DDG

Premium univerzalna primjena 3D grid dijamantne oštrice za profesionalne radove. Široki raspon kvalitetnih oštrica s 3D grid tehnologijom i dodatnom opremom poput Stealth tehnologije ili rupa za hlađenje. Zavarena laserom za mokro i suho korištenje. Za brzo rezanje: betona, srednje/tvrde opeke, mramora, teraca, glinenih pločica, škriljevca, i keramičkih cijevi.



Model	Makita ID broj	Promjer dijamantne ploče Ø (mm)	Promjer provrta dijamantne ploče Ø (mm)	Visina segmenta (mm)	Opis	Maks. broj okretaja (min ⁻¹)	Jedinica (kom/set)	Cijena sa PDV-om
B-12762	CDS11522RC	115	22,23	10	3DDG, Otvori za hlađenje	13.300	1	kn 390,78
B-12778	CDS12522RC	125	22,23/20	10	3DDG, Otvori za hlađenje	12.250	1	kn 420,08
B-27187	CDS15022RC	150	22,23	10	3DDG, Otvori za hlađenje	10.200	1	kn 547,09
B-27193	CDS18022RC	180	22,23	10	3DDG, Otvori za hlađenje	8.500	1	kn 732,70
B-12784	CDS23022RCX	230	22,23	10	3DDG, Otvori za hlađenje	6.650	1	kn 957,40
B-13546	CDS30020RCX	300	20	10	3DDG, Otvori za hlađenje	6.400	1	kn 1.338,40
B-13552	CDS35025RCX	350	25,4/20	10	3DDG, Otvori za hlađenje	5.550	1	kn 1.553,33
B-13568	CDS40025RCX	400	25,4/20	10	3DDG, Otvori za hlađenje	5.550	1	kn 2.002,72



Comet segmentirani tip - za asfalt, 3DDG

Najčešće upotrebljavana. Oštrica ima proreze i dijamantni sloj na rubovima. Brže reže os tipa s neprekidnim rubom, te postiže prosječne rezne površine. Za rezanje: asfalta, abrazivnog vapnenca, brusnog kamena, abrazivnog pješčenjaka i mekih cigli.



Model	Makita ID broj	Promjer dijamantne ploče Ø (mm)	Promjer provrta dijamantne ploče Ø (mm)	Visina segmenta (mm)	Opis	Maks. broj okretaja (min ⁻¹)	Jedinica (kom/set)	Cijena sa PDV-om
B-13269	CDA30020	300	20	10	3DDG, Asphalt	6.360	1	kn 1.524,02
B-13275	CDA35025	350	25,4/20	10	3DDG, Asphalt	5.500	1	kn 1.856,18
B-42905	CDA40025	400	25,4/20	10	3DDG, Asphalt	4.800	1	kn 2.334,88



Comet s glatkim rubom - za brzo i točno rezanje tvrdih materijala

Tip s neprekidnim rubom sadrži dijamantni sloj jednakomjerne debljine po cijelom rubu. Postiže čiste površine na krhkim materijalima. Precizno reže ali sporije od segmentnog tipa ploče. Za rezanje: keramičkih pločica i porculana.



Model	Makita ID broj	Promjer dijamantne ploče Ø (mm)	Promjer provrta dijamantne ploče Ø (mm)	Visina segmenta (mm)	Opis	Maks. broj okretaja (min ⁻¹)	Jedinica (kom/set)	Cijena sa PDV-om
B-13063	CDC8015	80	15	5	S glatkim rubom	19.100	1	kn 244,23
B-13085	CDC11522	115	22,23	5	S glatkim rubom	13.000	1	kn 263,77
B-13091	CDC12522	125	22,23	5	S glatkim rubom	12.400	1	kn 191,35



Comet s galvanski nanesenim rubom

Dijamanti su elektropozicionirani, te ima duže izlaganje od vezanog tipa. Reže brže i učinkovitije. Za rezanje: mramora, staklo-plastike, furnira i GRP.



Model	Makita ID broj	Promjer dijamantne ploče Ø (mm)	Promjer provrta dijamantne ploče Ø (mm)	Opis	Maks. broj okretaja (min ⁻¹)	Jedinica (kom/set)	Cijena sa PDV-om
B-13172	CDE11522	115	22,23	Galvanski nanesenim rubom	13.300	1	kn 449,39
B-13188	CDE12522	125	22,23/20	Galvanski nanesenim rubom	12.250	1	kn 459,16
B-13194	CDE15022	150	22,23/20	Galvanski nanesenim rubom	10.200	1	kn 605,70
B-13203	CDE17522	175	22,23	Galvanski nanesenim rubom	8.500	1	kn 693,63
B-13219	CDE23022	230	22,23	Galvanski nanesenim rubom	6.650	1	kn 1.221,17

Akumulatorski pribor

Pribor za akumulatorske alate

Pribor za laserske mjere

Pribor za rušenje i udarno bušenje

Pribor za bušenje i miješanje

Pribor za zavrtnje

Pribor za rezanje i brušenje

Pribor za brušenje i poliranje

Pribor za blanjanje i glodanje

Pribor za multifunkcijski alat

Pribor za ple

Pribor za pneumatske alate

Pribor za pištolje za vruć zrak

Pribor za usisivače

Pribor za vanjsku opremu

Pribor za držače alata i zaštitna oprema

Koferi, ručke, ključevi



Nebula, laserski varen rub

Prikladne za suhu i mokru uporabu. Za rezanje građevinskih materijala (zid, beton, kamen). Prikladne za motorne rezalice.



Model	Promjer dijamentne ploče Ø (mm)	Promjer provrta dijamentne ploče Ø (mm)	Visina segmenta (mm)	Opis	Jedinica (kom/set)	Cijena sa PDV-om
B-53986	115	22,23	10	Laserski zavareni segmenti	1	kn 156,31
B-53992	125	22,23	10	Laserski zavareni segmenti	1	kn 175,85
B-54003	150	22,23	10	Laserski zavareni segmenti	1	kn 293,08
B-54019	180	22,23	10	Laserski zavareni segmenti	1	kn 332,16
B-54025	230	22,23	10	Laserski zavareni segmenti	1	kn 341,93
B-54031	300	20	10	Laserski zavareni segmenti	1	kn 508,01
B-54047	300	20	10	Laserski zavareni segmenti	1	kn 586,16
B-54053	350	25,4	10	Laserski zavareni segmenti	1	kn 615,47
B-54069	400	25,4	10	Laserski zavareni segmenti	1	kn 810,86
B-54075	450	25,4	10	Laserski zavareni segmenti	1	kn 1.729,18



Dijamantne segmentirane rezne ploče za suho rezanje



Model	Promjer dijamentne ploče Ø (mm)	Promjer provrta dijamentne ploče Ø (mm)	Visina segmenta (mm)	Debljina oštrice (mm)	Maks. broj okretaja (min ⁻¹)	Opis	Prikladno za	Jedinica (kom/set)	Cijena sa PDV-om
A-84109	115	22,23	7	1,9	12.250	segmentirane	beton	1	kn 110,39
B-53780	115	22,23	7	1,6	13.300	segmentirane	granit, beton, mramor	1	kn 243,26
D-41589-10	115	22,23	7	2,0	13.300	segmentirane	beton	1	kn 59,59
D-52750	115	22,23	7	1,8	13.300	segmentirane	beton, mramor	1	kn 83,04
A-84115	125	22,23	7	1,9	12.200	segmentirane	beton, mramor	1	kn 91,05
B-53796	125	22,23	7	1,6	12.250	segmentirane	granit, beton, mramor	1	kn 253,03
D-41595	125	22,23	7	2,2	12.250	segmentirane	beton	1	kn 80,11
D-52766	125	22,23	7	1,8	12.250	segmentirane	beton, mramor	1	kn 95,74
B-06432	150	22,23	7	2,1	10.200	segmentirane	beton	1	kn 229,58
P-22327	150	22,23	7	2,1	10.180	segmentirane	abrazivni materijali	1	kn 889,01
A-84121	180	25,4	7	2,3	8.480	segmentirane	beton	1	kn 244,23
D-41604	180	22,23	7	2,4	8.500	segmentirane	beton	1	kn 131,89
D-52772	180	22,23	7	2,2	8.500	segmentirane	beton, mramor	1	kn 117,75
A-84137	230	22,23	7	2,5	6.600	segmentirane	beton	1	kn 332,16
D-41610	230	22,23	7	2,6	6.650	segmentirane	beton	1	kn 178,68
D-52788	230	22,23	7	2,4	6.650	segmentirane	beton, mramor	1	kn 214,93



Dijamantne valovite rezne ploče za suho rezanje



Model	Promjer dijamantne ploče Ø (mm)	Promjer provrta dijamantne ploče Ø (mm)	Visina segmenta (mm)	Debljina oštrice (mm)	Maks. broj okretaja (min ⁻¹)	Opis	Prikladno za	Jedinica (kom/set)	Cijena sa PDV-om
A-84193	105	20	7	2	14.550	valovite	beton	1	kn 102,58
B-46327	115	22,23	10	1,4	13.300	valovite	keramičke pločice	1	kn 256,35
D-41626	115	22,23	7	2,3	13.300		beton	1	kn 64,48
D-52794	115	22,23	7	2,2	13.300	valovite	beton, mramor	1	kn 67,41
B-46333	125	22,23	10	1,4	12.250	valovite	keramičke pločice	1	kn 332,16
D-41632	125	22,23	7	2,5	12.250	valovite	beton	1	kn 80,11
P-22311	150	22,23	7	2,4	10.180	valovite	beton	1	kn 989,54
A-84078	180	25,4	7	2,3	8.700	valovite	granit, beton	1	kn 287,22
D-41648	180	22,23	7	2,6	8.500	valovite	beton	1	kn 131,89
A-84171	230	22,23	7	2,6	6.640	valovite	beton	1	kn 375,14
D-41654	230	22,23	7	3,1	6.650	valovite	beton	1	kn 178,68
D-52825	230	22,23	7	1,8	6.650	valovite	beton, mramor	1	kn 139,70

Dijamantne segmentirane rezne ploče za mokro rezanje - valoviti tip



Model	Promjer dijamantne ploče Ø (mm)	Promjer provrta dijamantne ploče Ø (mm)	Visina segmenta (mm)	Debljina oštrice (mm)	Maks. broj okretaja (min ⁻¹)	Opis	Prikladno za	Za model	Cijena sa PDV-om
B-22034	110	20	5	2	13.640	valovite	kamen	4101RH	kn 243,26



Akumulatorske svjetiljke i pribor

Pribor za akumulatorske alate

Pribor za laserske mjere

Pribor za rušenje i udarno bušenje

Pribor za bušenje i miješanje

Pribor za zavrtanje

Pribor za rezanje i brušenje

Pribor za brušenje i poliranje

Pribor za blanjanje i glodanje

Pribor za multifunkcijski alat

Pribor za pile

Pribor za pneumatske alate

Pribor za pištolje za vruć zrak

Pribor za usisivače

Pribor za vanjsku opremu

Pribor za držače alata i zaštitna oprema

Koferi, ručke, ključevi



Dijamantne rezne ploče za suho rezanje - glatki rub



Model	Promjer dijamantne ploče Ø (mm)	Promjer provrta dijamantne ploče Ø (mm)	Debljina oštrice (mm)	Maks. broj okretaja (min ⁻¹)	Opis	Prikladno za	Jedinica (kom/set)	Cijena sa PDV-om
D-52716	110	22,23	1,8	13.880	glatki rub	keramičke pločice	1	kn 38,69



Dijamantne rezne ploče za mokro rezanje - glatki rub



Model	Promjer dijamantne ploče Ø (mm)	Promjer provrta dijamantne ploče Ø (mm)	Visina segmenta (mm)	Debljina oštrice (mm)	Maks. broj okretaja (min ⁻¹)	Opis	Prikladno za	Za model	Cijena sa PDV-om
B-21098	85	15	5	1,8	4.000	glatki rub	pločice, staklo	4190DW, 4191DWA, CC300D	kn 296,01
B-21951	125	20	5,5	1,9	12.250	glatki rub	beton, cigla	4101RH	kn 332,16



Oznake brusnih i reznih ploča

Brusne i rezne ploče



Oznaka boje



Plava: metali



Zelena: beton



Zlatna: INOX



Srebrna: aluminij

Značenje oznaka



Skupina aluminijevih oksida

Smeđa - rastopljen alu.: **A**



Crna - silicijev karbid: **C**



Bijela - aluminijev oksid: **WA**



Cirkonijev alu. oksid: **Z**



Granulacija

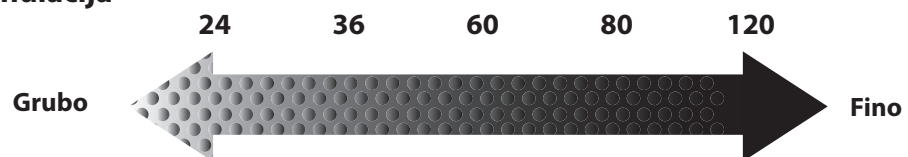

Tvrdoća brusnih ploča

Meke brusne ploče ▶ Tvrdi materijali
 Tvrdе brusne ploče ▶ Meki materijali

Vrlo mekano
A - G

Mekano
H - K

Srednje
L - O

Tvrdo
P - S

Vrlo tvrdo
T - Z

Bliže A - meke ploče
 Bliže Z - tvrde ploče



Vrsta veziva

Smola s vlaknima = (BF)

Osnovna komponenta je fenolna smola. Fenolna smola je mehanički jaka, ali nije otporna na vlagu i visoke temperature.

Seriya abrazivnih ploča za akumulatorske kutne brusilice



ODLIKE DC SERIJE

- /// Visoka učinkovitost skraćuje vrijeme rada!
- /// Duže vrijeme rada s 1 punjenjem akumulatora.

1. Tanke ploče

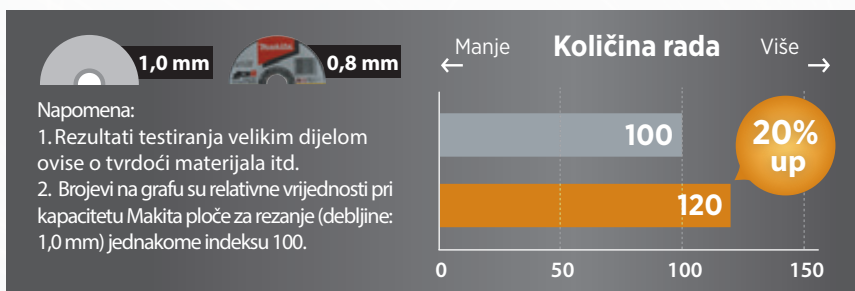

Čisti rezovi

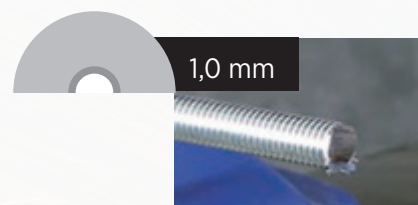

Manje prašine materijala

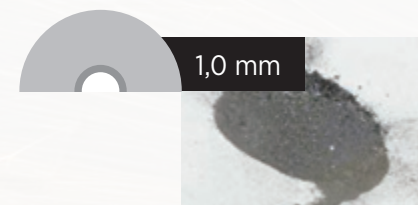
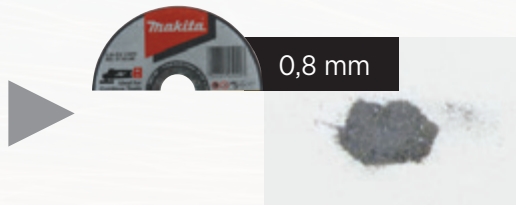

2. Fleksibilna ploča za brušenje



1. Vrijeme brušenja s 1 punjenjem 70 % je duže od trenutne ploče za brušenje*.
2. Vibracije su 60 % manje od trenutne ploče za brušenje*.



3. Abrazivna ploča 2 u 1



1. Brzina rezanja 100 % je veća nego kod trenutne ploče 2 u 1*.
2. Broj rezova s 1 punjenjem 80 % je veći od trenutne ploče 2 u 1*.

Rezanje

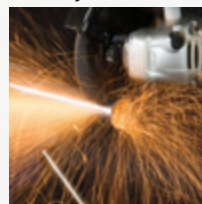

Brušenje

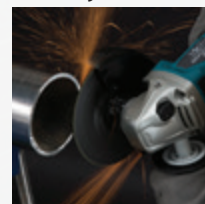

*Rezultat jako ovisi o tvrdoći materijala itd.

Ploče za rezanje



Ploče za rezanje nehrđajućeg čelika

• Tanka, srednje tvrda, rezna ploča visokih performansi • Nisko opterećenje motora, manja potrošnja materijala, rezna ploča sa uštedom energije • Izuzetno veliki kapaciteti rezanja i optimalni vijek trajanja alata



Model	Tip ploče	Rezna ploča Ø (mm)	Provrt rezne ploče Ø (mm)	Debljina ploče (mm)	Maks. broj okretaja (min ⁻¹)	Opis	Jedinica (kom/set)	Cijena sa PDV-om
B-12201	A60T	100	16	1	15.300	ravna	1	kn 10,75
B-12217	A60T	115	22,23	1	13.300	ravna	1	kn 11,06
THIN THIN B-45727	Z60T	115	22,23	0,8	13.300	ravna	1	kn 11,72
B-46947	Z60T	115	22,23	0,8	13.300	ispupčena	1	kn 11,35
D-18764	WA60T	115	22,23	1,2	13.290	ravna	1	kn 6,53
D-18817	WA60T	115	22,23	1,2	13.290	ispupčena	1	kn 5,87
B-12239	A60T	125	22,23	1	12.250	ravna	1	kn 10,57
B-45733	Z60T	125	22,23	0,8	12.250	ravna	1	kn 13,48
THIN THIN THIN B-45733-12	Z60T	125	22,23	0,8	12.250	ravna	12/1	kn 181,61
B-46953	Z60T	125	22,23	0,8	12.250	ispupčena	1	kn 12,25
D-18770	WA60T	125	22,23	1,2	12.200	ravna	1	kn 7,61
D-18823	WA46S	125	22,23	1,6	12.200		1	kn 8,79
B-12251	A60T	150	22,23	1,6	10.200	ravna	1	kn 14,65
B-12267	A60T	180	22,23	1,6	8.500	ravna	1	kn 14,56
D-18786	WA36R	180	22,23	2	8.600	ravna	1	kn 12,13
D-18839	WA36R	180	22,23	2	8.600	ispupčena	1	kn 14,17
B-12273	A60T	230	22,23	1,9	6.650	ravna	1	kn 21,03
D-18792	WA36R	230	22,23	2	6.600	ravna	1	kn 20,54
D-18845	WA36R	230	22,23	2	6.600	ispupčena	1	kn 22,47



Ploče za rezanje metala

• Hladno prešana, rezna ploča vezana smolom • Visoki kapacitet rezanja i duži vijek trajanja



Model	Tip ploče	Rezna ploča Ø (mm)	Provrt rezne ploče Ø (mm)	Debljina ploče (mm)	Maks. broj okretaja (min ⁻¹)	Opis	Jedinica (kom/set)	Cijena sa PDV-om
A-85307	A30R	115	22,23	2,5	13.300	ravna	1	kn 9,77
D-18568	A30S	115	22,23	3	13.290	ispupčena	1	kn 5,86
D-18661	A30S	115	22,23	2,5	13.290	ravna	1	kn 4,89
A-85313	A30R	125	22,23	2,5	12.230	ravna	1	kn 10,75
D-18574	A30S	125	22,23	3	12.200	ispupčena	1	kn 7,82
D-18677	A30S	125	22,23	2,5	12.200	ravna	1	kn 5,26
P-05751	AS36R	150	22,23	3	10.180		1	kn 13,68
A-85329	A30R	180	22,23	2,5	8.580	ravna	1	kn 15,63

Nastavak...

Akumulatorski pribor
Pribor za akumulatorski alat
Pribor za laserske metre
Pribor za rušenje i udarno bušenje
Pribor za bušenje i miješanje
Pribor za zavrtnje
Pribor za rezanje i brušenje
Pribor za brušenje i poliranje
Pribor za blanjanje i glodanje
Pribor za multifunkcijski alat
Pribor za ple
Pribor za pneumatske alate
Pribor za pištolje za vruć zrak
Pribor za usisivače
Pribor za vanjsku opremu
Pribor za držače alata i zaštitna oprema
Koferi, ručke, ključevi

Pribor za rezanje i brušenje

Model	Tip ploče	Rezna ploča Ø (mm)	Provrt rezne ploče Ø (mm)	Debljina ploče (mm)	Maks. broj okretaja (min ⁻¹)	Opis	Jedinica (kom/set)	Cijena sa PDV-om
D-18580	A30S	180	22,23	3	8.600	ispupčena	1	kn 12,31
D-18683	A30S	180	22,23	2,5	8.600	ravna	1	kn 8,88
A-85335	A30R	230	22,23	2,5	6.680	ravna	1	kn 21,49
D-18596	A30S	230	22,23	3	6.600	ispupčena	1	kn 16,41
D-18699	A30S	230	22,23	2,5	6.600	ravna	1	kn 12,33
B-10665-5	A36P	355	25,4	3	4.400	ravna	5/1	kn 161,46



Ploče za rezanje cigli

• Hladno prešana, rezna ploča vezana smolom • Visoki kapacitet rezanja i dulji vijek trajanja



Model	Tip ploče	Rezna ploča Ø (mm)	Provrt rezne ploče Ø (mm)	Debljina ploče (mm)	Maks. broj okretaja (min ⁻¹)	Opis	Jedinica (kom/set)	Cijena sa PDV-om
A-85357	C30T	115	22,23	3	13.300	ravna	1	kn 10,75
D-18611	C30S	115	22,23	3	13.290	ispupčena	1	kn 7,82
D-18714	C30S	115	22,23	3	13.020	ravna	1	kn 5,44
A-85363	C30T	125	22,23	3	12.230	ravna	1	kn 13,68
D-18627	C30S	125	22,23	3	12.200	ispupčena	1	kn 7,82
D-18720	C30S	125	22,23	3	12.200	ravna	1	kn 4,65
P-05804	/	150	22,23	3	10.180		1	kn 14,65
A-85379	C30T	180	22,23	3	8.580	ravna	1	kn 19,54
D-18736	C30S	180	22,23	3	8.600	ravna	1	kn 9,91
A-85385	C30T	230	22,23	3	6.680	ravna	1	kn 27,16
D-18649	C30S	230	22,23	3	6.600	ispupčena	1	kn 17,19
D-18742	C30S	230	22,23	3	6.600	ravna	1	kn 18,56
A-89735		305	25,4	3,5	5.010		1	kn 56,13



Ploče za rezanje aluminija



Model	Rezna ploča Ø (mm)	Provrt rezne ploče Ø (mm)	Debljina ploče (mm)	Tip ploče	Maks. broj okretaja (min ⁻¹)	Opis	Jedinica (kom/set)	Cijena sa PDV-om
THIN B-45331	125	22,23	1	A60T	13.300	ravna	1	kn 13,21

Brusne ploče



Brusne ploče za nehrđajući čelik



Model	Tip ploče	Brusna ploča (Ø) (mm)	Provrst brusne ploče Ø (mm)	Debljina ploče (mm)	Maks. broj okretaja (min ⁻¹)	Jedinica (kom/set)	Cijena sa PDV-om
A-80852	WA36N	100	16	6	13.690	1	kn 9,77
A-80640	WA36N	115	22,23	6	13.290	1	kn 13,68
A-80656	WA36N	125	22,23	6	12.200	1	kn 16,61
A-80846	WA36N	150	22,23	6	10.200	1	kn 19,54
A-80880	WA360	180	22,23	6	8.500	1	kn 26,38
A-80896	WA360	230	22,23	6	6.650	1	kn 42,01

Brusne ploče za čelik



Makita brusni diskovi su univerzalno srednje tvrdi diskovi za uporabu u svim područjima obrade metala. Brusni diskovi su grubi i koriste se za velika uklanjanja materijala. Brusna površina je odgovarajuće gruba. Primjena: • Čišćenje zavarenih šavova • Čišćenje odljevaka • Brušenje rubova i površine • Uređivanje kutnog zavarenog šava • Uređivanje korijena zavora • Uklanjanje srha Hladno prešani vezani smolom, srednje tvrdi univerzalni brusni diskovi za opće obrade čelika, npr. uklanjanje srha, brušenje ruba te površine. Osobita prednost je visoka razina uklanjanja i dulji vijek trajanja.



Model	Tip ploče	Brusna ploča (Ø) (mm)	Provrst brusne ploče Ø (mm)	Debljina ploče (mm)	Maks. broj okretaja (min ⁻¹)	Jedinica (kom/set)	Cijena sa PDV-om
A-80927	A36P	115	22,23	6	13.300	1	kn 10,75
D-18459	A24R	115	22,23	6	13.290	1	kn 8,81
A-80933	A36P	125	22,23	6	12.230	1	kn 9,86
D-18465	A24R	125	22,23	6	12.200	1	kn 9,97
A-84981	A36P	150	22,23	6	10.190	1	kn 15,63
A-80949	A36P	180	22,23	6	8.580	1	kn 20,52
D-18471	A24R	180	22,23	6	8.600	1	kn 15,95
A-80955	A36P	230	22,23	6	6.680	1	kn 31,07
D-18487	A24R	230	22,23	6	6.600	1	kn 23,99

Akumulatorski svjetiljke i pribor

Pribor za akumulatorske alate

Pribor za laserske mjere

Pribor za rušenje i udarno bušenje

Pribor za bušenje i miješanje

Pribor za zavrtanje

Pribor za rezanje i brušenje

Pribor za brušenje i poliranje

Pribor za blanjanje i glodanje

Pribor za multifunkcijski alat

Pribor za pile

Pribor za pneumatske alate

Pribor za pištolje za vruć zrak

Pribor za usisivače

Pribor za vanjsku opremu

Pribor za držače alata i zaštitna oprema

Koferi, ručke, ključevi

2 u 1 brusne ploče za metale

Brušenje i rezanje jednom brusnom pločom. Korištenjem iznimno svestrane brusne ploče skratiti ćete vrijeme rada i smanjiti troškove. Prikladna za profesionalce i amatere. Izrađena u skladu s OSA propisima, te odgovara standardu EN12413.



Model	Tip ploče	Brusna ploča (Ø) (mm)	Provrt brusne ploče Ø (mm)	Debljina ploče (mm)	Jedinica (kom/set)	Cijena sa PDV-om
B-21222	A36T	100	16	3,2	1	kn 10,75
B-21238	A36T	115	22,23	3,2	1	kn 11,72
B-21244	A36T	125	22,23	3,2	1	kn 11,72

Brusna ploča za aluminij



Model	Tip ploče	Brusna ploča (Ø) (mm)	Provrt brusne ploče Ø (mm)	Debljina ploče (mm)	Maks. broj okretaja (min ⁻¹)	Jedinica (kom/set)	Cijena sa PDV-om
B-14560	A36N	115	22,23	6	13.300	1	kn 16,61
B-17653	A36N	125	22,23	6	12.250	1	kn 16,61
B-14576	A36N	180	22,23	6	8.500	1	kn 28,33
B-14582	A36N	230	22,23	6	6.650	1	kn 44,94

Brusne ploče za kamen



Model	Tip ploče	Brusna ploča (Ø) (mm)	Provrt brusne ploče Ø (mm)	Debljina ploče (mm)	Maks. broj okretaja (min ⁻¹)	Jedinica (kom/set)	Cijena sa PDV-om
D-18502	C24R	115	22,23	6	13.290	1	kn 8,08
D-18518	C24R	125	22,23	6	12.200	1	kn 11,72
D-18524	C24R	150	22,23	6	10.190	1	kn 15,34
D-18530	C24R	180	22,23	6	8.600	1	kn 20,12
D-18546	C24R	230	22,23	6	6.600	1	kn 32,73



Pribor za rezanje i brušenje

Specijalne brusne ploče za čišćenje

Posebne brusne ploče za uklanjanje različitih materijala. Zrna brusnih ploča su izrađena od SIC - silicijevog karbida te su povezana ljepljivo što omogućuje brzi rad te manju potrošnju snage. Vlakna u brusnoj ploči stvaraju ublažavajući učinak što sprječava prekomjerno brušenje ili oštećenje materijala. Glatka površina nakon brušenja. Upotreba: Uklanjanje boje, hrđe te brušenje vara nakon vrenja. Boja: crna: standardna,



Model	Brusna ploča (Ø) (mm)	Provrt brusne ploče Ø (mm)	Podloga	Vlakna	Maks. broj okretaja (min ⁻¹)	Jedinica (kom/set)	Cijena sa PDV-om
B-28977	115	22,23	fiberglas	crna	12.000	1	kn 78,16
B-29016	115	22,23	fiberglas	ljubičasta	12.000	1	kn 86,95
B-29050	115	22,23	najlon	crna	12.000	1	kn 97,69
B-36251	115	22,23	najlon	ljubičasta	12.000	1	kn 107,46
B-28983	125	22,23	fiberglas	crna	12.000	1	kn 86,95
B-29022	125	22,23	fiberglas	ljubičasta	12.000	1	kn 99,65
B-29066	125	22,23	najlon	crna	12.000	1	kn 107,46
B-36267	125	22,23	najlon	ljubičasta	12.000	1	kn 121,73
B-28999	180	22,23	fiberglas	crna	5.800	1	kn 181,71
B-29038	180	22,23	fiberglas	ljubičasta	5.800	1	kn 207,11
B-36239	180	22,23	najlon	crna	5.800	1	kn 227,63
B-36273	180	22,23	najlon	ljubičasta	5.800	1	kn 254,98

Boja	Tip	Brzina	Životni vijek
 Crna	Standardni	100%	100%
 Ljubičasta	Produžan životni vijek	94%	130%



Fleksibilna ploča za brušenje



ZNAČAJKE

- /// Manje buke
- /// Niske vibracije
- /// Fleksibilna struktura omogućuje brušenje velikih površina
- /// Velik raspon aplikacija

Brušenje



Poliranje

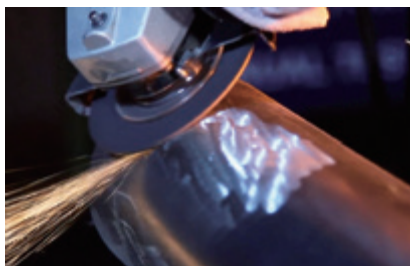

Glađenje



UPUTE ZA MONTAŽU I UPOTREBU

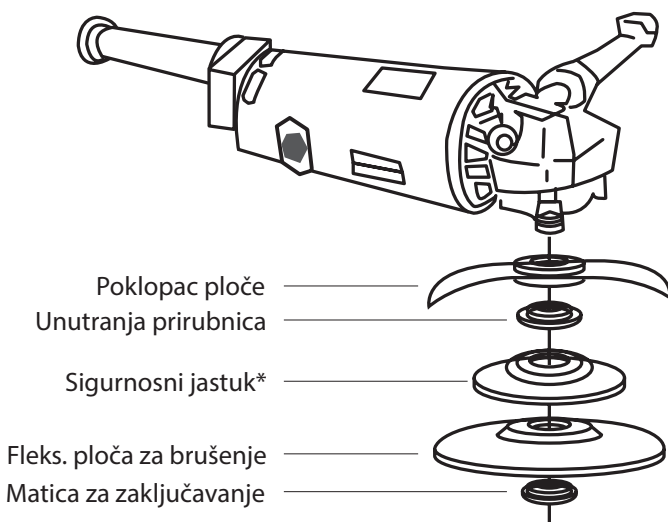

*Uvijek koristite sigurnosni jastuk

KUT PRI RADU

Kut pri radu mora biti između 15 i 30°

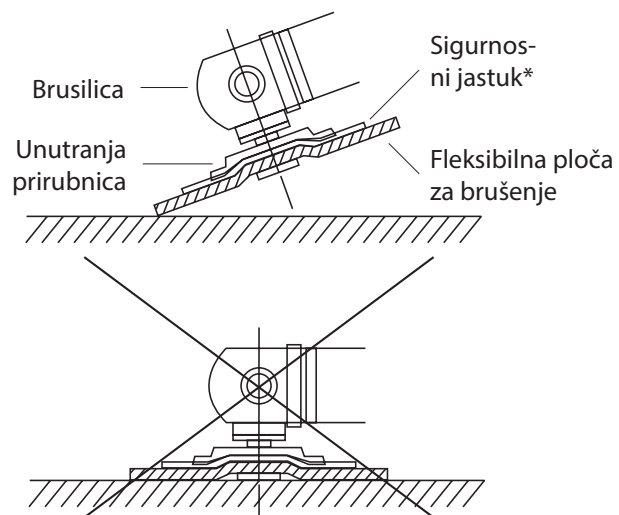

Fleksibilne brusne ploče

Fleksibilne brusne ploče za nehrđajući čelik - za akumulatorske kutne brusilice

Ne zahtjeva uporabu potporne podloge. Niže vibracije smanjuju zamor ruku zahvaljujući mikro ogrebotinama s donje strane. Više rada s jednim punjenjem akumulatora.



Model	Provrt brusne ploče Ø (mm)	Brusna ploča (Ø) (mm)	Debljina ploče (mm)	Tip ploče	Maks. broj okretaja (min ⁻¹)	Jedinica (kom/set)	Cijena sa PDV-om
B-49775	22,23	115	4	WA36P	13.300	1	kn 23,45
B-53110	22,23	125	4	WA36P	12.250	1	kn 18,56

Fleksibilne brusne ploče za nehrđajući čelik

Obavezna upotreba potporne podloge. Manje buke. Niže razine vibracija. Izuzetno korisne brusne ploče zbog svoje se fleksibilne strukture vrlo malo odbijaju od površine materijala i omogućavaju brušenje većih površina. Različiti načini upotrebe. Upotrebljavajte samo s odgovarajuću podlogu za fleksibilne brusne ploče.



Model	Tip ploče	Brusna ploča (Ø) (mm)	Provrt brusne ploče Ø (mm)	Debljina ploče (mm)	Maks. broj okretaja (min ⁻¹)	Jedinica (kom/set)	Cijena sa PDV-om
B-18421	WA46	100	16	2	15.300	1	kn 10,75
B-18437	WA60	100	16	2	15.300	1	kn 10,75
B-18443	WA80	100	16	2	15.300	1	kn 10,75
B-18459	WA120	100	16	2	15.300	1	kn 10,75
B-18465	WA36	100	16	3	15.300	1	kn 11,23
B-18471	WA46	100	16	3	15.300	1	kn 11,23
B-18487	WA60	100	16	3	15.300	1	kn 11,23
B-18493	WA80	100	16	3	15.300	1	kn 11,23
B-18502	WA36	115	22,23	3	13.300	1	kn 15,24
B-18518	WA46	115	22,23	3	13.300	1	kn 15,24
B-18524	WA60	115	22,23	3	13.300	1	kn 15,24
B-18530	WA80	115	22,23	3	13.300	1	kn 15,24
B-18546	WA36	125	22,23	3	12.250	1	kn 18,46
B-18552	WA46	125	22,23	3	12.250	1	kn 18,46
B-18568	WA60	125	22,23	3	12.250	1	kn 18,46
B-18574	WA80	125	22,23	3	12.250	1	kn 18,46

 Akumulatorski
pribor

 Pribor za
akumulatorske
alate

 Pribor za
laserske
mjerne

 Pribor za
rušenje i
udarno
brušenje

 Pribor za
brušenje i
miješanje

 Pribor za
zavrtanje

 Pribor za
rezanje i
brušenje

 Pribor za
brušenje i
poliranje

 Pribor za
blanjanje i
glodanje

 Pribor za
multifunkcijski
alat

 Pribor za
pile

 Pribor za
pneumatske
alate

 Pribor za
pištolje za
vrući zrak

 Pribor za
usisivače

 Pribor za
vanjsku
opremu

 Pribor za
držače alata
i zaštitna
oprema

 Koferi,
ručke,
kjučevi

Fleksibilne brusne ploče za metale



Obavezna upotreba potporne podloge. Manje buke. Niže razine vibracija. Izuzetno korisne brusne ploče zbog svoje se fleksibilne strukture vrlo malo odbijaju od površine materijala i omogućavaju brušenje većih površina. Različiti načini upotrebe. Upotrebljavajte samo s odgovarajuću podlogu za fleksibilne brusne ploče.



Model	Tip ploče	Brusna ploča (Ø) (mm)	Provrt brusne ploče Ø (mm)	Debljina ploče (mm)	Maks. broj okretaja (min ⁻¹)	Jedinica (kom/set)	Cijena sa PDV-om
A-85139	AC60	100	16	2	15.300	1	kn 6,84
B-18203	AC46	100	16	2	15.300	1	kn 6,84
B-18219	AC80	100	16	2	15.300	1	kn 6,84
B-18225	AC120	100	16	2	15.300	1	kn 6,84
B-18231	AC36	100	16	3	15.300	1	kn 8,60
B-18247	AC46	100	16	3	15.300	1	kn 8,60
B-18253	AC60	100	16	3	15.300	1	kn 8,60
B-18269	AC80	100	16	3	15.300	1	kn 8,60
B-18275	AC36	115	22,23	3	13.300	1	kn 9,28
B-18281	AC46	115	22,23	3	13.300	1	kn 9,28
B-18297	AC60	115	22,23	3	13.300	1	kn 9,28
B-18306	AC80	115	22,23	3	13.300	1	kn 9,28
B-18312	AC36	125	22,23	3	12.250	1	kn 10,75
B-18328	AC46	125	22,23	3	12.250	1	kn 10,75
B-18334	AC60	125	22,23	3	12.250	1	kn 10,75
B-18340	AC80	125	22,23	3	12.250	1	kn 10,75



Potporne podloga za fleksibilne brusne ploče



Model	Veličina	Jedinica (kom/set)	Cijena sa PDV-om
B-20476	100 mm	1	kn 7,62
B-20482	115/125 mm	1	kn 8,79
B-20498	180 mm	1	kn 11,33
B-20507	230 mm	1	kn 30,29

Lamelirana brusna ploča



TABLICA MATERIJALA

Opis materijala granulata	Aluminijev oksid	Cirkonij	Silicijev karbid	Keramički aluminijev oksid
	Najbolje za metal	Najbolje za nehrđajući čelik i metal	Najbolje za zidove	Najbolje za nehrđajući čelik, metal i neferične metale
Opis boje natpisa				
Drvo	A			
Plastika	A			
Metal	AA	AA		AA
Nehrđajući čelik	A	A		AA
Neferični		AA		AA
Zidovi			AA	

AA: Preporučeno A: Prihvatljivo

Lamelirane brusne ploče



Lamelirane brusne ploče za industrijsku uporabu

Lamelirane brusne ploče industrijskog razreda



Model	Brusna ploča (Ø) (mm)	Provrt brusne ploče Ø (mm)	Granulacija	Opis	Jedinica (kom/set)	Cijena sa PDV-om
B-53920	125	22,23	40	kutna	1	kn 56,66
B-53936	125	22,23	60	kutna	1	kn 56,66
B-53942	125	22,23	80	kutna	1	kn 56,66
B-53958	125	22,23	120	kutna	1	kn 56,66

Lamelirane brusne ploče za nehrđajući čelik - cirkonij



Cirkonija ravni abrazivni lamelirani diskovi su posebno prikladni za teške uvjete rada i stoga su optimalni za grubo brušenje i završnu obradu i poliranje tvrdog čelika. Abrazivni listovi preklapaju se u obliku lepeze i postavljeni su na kvalitetna staklena vlakana diska. Glavne prednosti ovog lameliranog diska su: • visoka i konstantna razina brušenja na niskoj temperaturi • visoka kvaliteta brušene površine • dugi vijek trajanja • niska razina buke Primjena: • Uklanjanje hrđe • Čišćenje • Postizanje kosog ruba • Poravnavanje • Uklanjanje hrđe / kila • Završna obrada



Model	Brusna ploča (Ø) (mm)	Provrt brusne ploče Ø (mm)	Granulacija	Maks. broj okretaja (min ⁻¹)	Jedinica (kom/set)	Cijena sa PDV-om
P-65458	115	22,23	40	13.300	1	kn 19,64
P-65464	115	22,23	60	13.300	1	kn 20,47
P-65470	115	22,23	80	13.300	1	kn 20,58
P-65486	115	22,23	120	13.300	1	kn 19,64
P-65492	125	22,23	40	12.000	1	kn 31,26
P-65501	125	22,23	60	12.000	1	kn 31,26
P-65517	125	22,23	80	12.000	1	kn 23,47
P-65523	125	22,23	120	12.000	1	kn 23,47
P-65539	150	22,23	40	10.200	1	kn 49,82
P-65545	150	22,23	60	10.200	1	kn 49,82
P-65551	150	22,23	80	10.200	1	kn 49,82
P-65567	150	22,23	120	10.200	1	kn 49,82
P-65573	180	22,23	40	8.600	1	kn 67,41
P-65589	180	22,23	60	8.600	1	kn 67,41
P-65595	180	22,23	80	8.600	1	kn 67,41
P-65604	180	22,23	120	8.600	1	kn 67,41

Pribor za rezanje i brušenje

Lamelirane brusne ploče za čelik - aluminijev oksid



Abrazivni korund je posebno pogodan za meki čelik. Ovaj ravni brusni lamelirani disk je pogodan za grubu obradu, kao i završnu obradu i poliranje. Abrazivni listovi preklapaju se u obliku lepeze i postavljeni su na kvalitetna staklena vlakana diska. Glavne prednosti ovog lameliranog diska su: • visoka i konstantna razina brušenja na niskoj temperaturi • visoka kvaliteta brušene površine • dugi vijek trajanja • niska razina buke Primjena: • Uklanjanje hrđe • Čišćenje • Postizanje kosog ruba • Poravnavanje • Uklanjanje hrđe / kita • Završna obrada



Model	Brusna ploča (Ø) (mm)	Provrst brusne ploče Ø (mm)	Granulacija	Maks. broj okretaja (min ⁻¹)	Jedinica (kom/set)	Cijena sa PDV-om
P-65137	115	22,23	40	13.300	1	kn 18,28
P-65143	115	22,23	60	13.300	1	kn 18,28
P-65159	115	22,23	80	13.300	1	kn 19,57
P-65165	115	22,23	120	13.300	1	kn 25,40
P-65171	125	22,23	40	12.000	1	kn 31,26
P-65187	125	22,23	60	12.000	1	kn 31,26
P-65193	125	22,23	80	12.000	1	kn 21,49
P-65202	125	22,23	120	12.000	1	kn 31,26
P-65224	150	22,23	60	10.200	1	kn 45,92
P-65246	150	22,23	120	10.800	1	kn 45,92
P-65252	180	22,23	40	8.600	1	kn 62,52
P-65268	180	22,23	60	8.600	1	kn 62,52
P-65274	180	22,23	80	8.600	1	kn 62,52
P-65280	180	22,23	120	8.600	1	kn 62,52

Lamelirane brusne ploče za kamen - silicijev karbid



U silicij karbid ravni abrazivni lamelirani diskovi su posebno prikladni za brušenje. Abrazivni listovi preklapaju se u obliku lepeze i postavljeni su na kvalitetna staklena vlakana diska. Glavne prednosti ovog lameliranog diska su: • visoka i konstantna razina brušenja na niskoj temperaturi • visoka kvaliteta brušene površine • dugi vijek trajanja • niska razina buke Primjena: • Uklanjanje hrđe • Čišćenje • Uklanjanje hrđe / kita • Završna obrada



Model	Brusna ploča (Ø) (mm)	Provrst brusne ploče Ø (mm)	Granulacija	Maks. broj okretaja (min ⁻¹)	Jedinica (kom/set)	Cijena sa PDV-om
P-65296	115	22,23	40	13.300	1	kn 19,18
P-65305	115	22,23	60	13.300	1	kn 25,40
P-65311	115	22,23	80	13.300	1	kn 20,34
P-65327	115	22,23	120	13.300	1	kn 19,18
P-65333	125	22,23	40	12.000	1	kn 31,26
P-65349	125	22,23	60	12.000	1	kn 31,26
P-65355	125	22,23	80	12.000	1	kn 31,26
P-65361	125	22,23	120	12.000	1	kn 31,26
P-65377	150	22,23	40	10.200	1	kn 45,92
P-65399	150	22,23	80	10.200	1	kn 45,92
P-65408	150	22,23	120	10.200	1	kn 45,92
P-65414	180	22,23	40	8.600	1	kn 62,52
P-65420	180	22,23	60	8.600	1	kn 62,52
P-65436	180	22,23	80	8.600	1	kn 62,52
P-65442	180	22,23	120	8.600	1	kn 62,52

Akumulatorske svjetiljke i pribor

Pribor za akumulatorske alate

Pribor za laserske mjere

Pribor za rušenje i udarno bušenje

Pribor za bušenje i miješanje

Pribor za zavrtanje

Pribor za rezanje i brušenje

Pribor za brušenje i poliranje

Pribor za blanjanje i glodanje

Pribor za multifunkcijski alat

Pribor za pile

Pribor za pneumatske alate

Pribor za pištolje za vruć zrak

Pribor za usisivače

Pribor za vanjsku opremu

Pribor za držače alata i zaštitna oprema

Koferi, ručke, ključevi



Lamelirane brusne ploče s konusnom obradom - stakloplastika



Model	Brusna ploča (Ø) (mm)	Provrt brusne ploče Ø (mm)	Tip četke	Opis	Maks. broj okretaja (min ⁻¹)	Jedinica (kom/set)	Cijena sa PDV-om
B-40755	115	22,23	grubo	kutna	12.000	1	kn 82,75
B-40761	115	22,23	srednje	kutna	12.000	1	kn 82,75
B-40777	115	22,23	fino	kutna	12.000	1	kn 82,75
B-40783	115	22,23	super fino	kutna	12.000	1	kn 82,75
B-40799	125	22,23	grubo	kutna	12.000	1	kn 96,72
B-40808	125	22,23	srednje	kutna	12.000	1	kn 96,72
B-40814	125	22,23	fino	kutna	12.000	1	kn 96,72
B-40820	125	22,23	super fino	kutna	12.000	1	kn 96,72
B-40836	180	22,23	grubo	kutna	8.500	1	kn 203,79
B-40842	180	22,23	srednje	kutna	8.500	1	kn 203,79
B-40858	180	22,23	fino	kutna	8.500	1	kn 203,79
B-40864	180	22,23	super fino	kutna	8.500	1	kn 203,79
B-40917	115	22,23	grubo	ravna	12.000	1	kn 82,75
B-40923	115	22,23	srednje	ravna	12.000	1	kn 82,75
B-40939	115	22,23	fino	ravna	12.000	1	kn 82,75
B-40945	115	22,23	super fino	ravna	12.000	1	kn 82,75
B-40951	125	22,23	grubo	ravna	12.000	1	kn 96,72
B-40967	125	22,23	srednje	ravna	12.000	1	kn 96,72
B-40973	125	22,23	fino	ravna	12.000	1	kn 96,72
B-40989	125	22,23	super fino	ravna	12.000	1	kn 96,72
B-40995	180	22,23	grubo	ravna	8.500	1	kn 203,79
B-41006	180	22,23	srednje	ravna	8.500	1	kn 203,79
B-41012	180	22,23	fino	ravna	8.500	1	kn 203,79
B-41028	180	22,23	super fino	ravna	8.500	1	kn 203,79

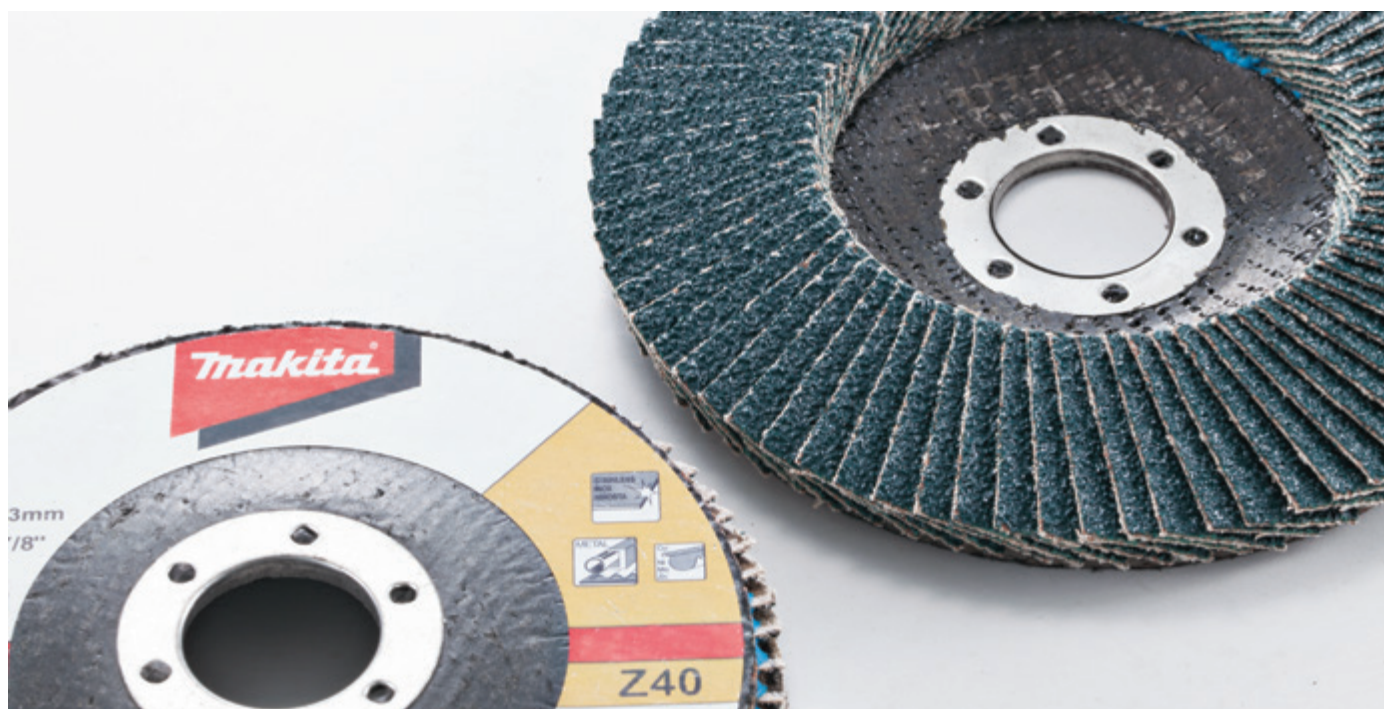

ČETKE ZA BUŠILICE

TIP ČETKE



0,3 mm promjer uvijene čelične žice
Idealno za odstranjivanje hrđe i boje za metal.



Najlonska gruba (#80)
Idealno za odstranjivanje hrđe i boje za metal.



Najlonska fina (#240)
Idealno za obradu površina metala, drveta i PVC.

OBLIKA KRTAČE



Lončasta
Primjereno za ravne ili razgibane površine.

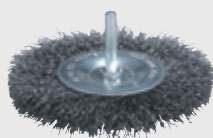

Kolutna
Primjereno za točkastu obradu.



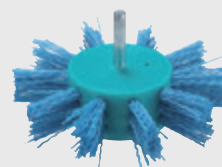

Kistasta
Primjereno za tijesna i uska mjesta.



Lepezasta
Primjereno za obradu drveta.

POPIS MATERIJALA

AA: Preporučena **A:** Prihvatljiva

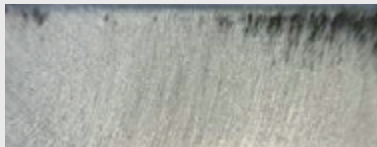
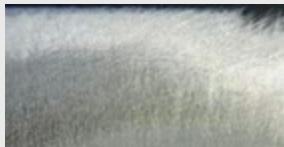
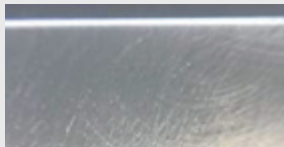
Tip četke	0,3 mm promjer uvijene čelične žice	Najlonska gruba (#80)	Najlonska fina (# 240)
Drvo 		AA	AA
PVC 		AA	AA
Metal 	AA	AA	AA
Konačan izgled (metalna površina)			 Brušena najlonskom finom (# 240), nakon četkanja najlonskom grubom (# 80).

Žičane četke za kutne brusilice



Lončaste žičane četke - pletena čelična žica

0,5 mm pletena čelična žica1 (idealna za teške radove prilikom brzog čišćenja velikih površina). D-29290, D-24153: 0,5 mm pletena čelična žica2 (idealna za posebno teške radove. Pletena čelična žica 2 je čvršće isprepletana od žice 1).



Model	Promjer četke Ø (mm)	Broj četki	Promjer žice (mm)	Maks. broj okretaja (min ⁻¹)	Prihvata (C)	Za model	Jedinica (kom/set)	Cijena sa PDV-om
D-24119	60	16	0,5	12.500	M14	125, 150 mm kutne brusilice	1	kn 38,05
D-24153	60	18	0,5	12.500	M14	125, 150 mm kutne brusilice	1	kn 61,55
P-04488	65	18	0,5	12.500	M14	125, 150 mm kutne brusilice	1	kn 97,69
D-24131	75	18	0,5	12.500	M14	125, 150 mm kutne brusilice	1	kn 38,97
D-29290	100	26	0,5	8.500	M14	180, 230 mm kutne brusilice	1	kn 65,41
P-04472	100	26	0,5	8.500	M14	180, 230 mm kutne brusilice	1	kn 175,85



Lončaste žičane četke - čelična, valovita žica

0,3 mm valovita čelična žica (idealna za skidanje lake hrđe sa ravnih površina i kutova).



Model	Promjer četke Ø (mm)	Promjer žice (mm)	Maks. broj okretaja (min ⁻¹)	Prihvata	Za model	Jedinica (kom/set)	Cijena sa PDV-om
D-24072	60	0,3	12.500	M14	125, 150 mm kutne brusilice	1	kn 22,32
D-24094	75	0,3	12.500	M14	125, 150 mm kutne brusilice	1	kn 26,27
D-29284	100	0,3	8.500	M14	180, 230 mm kutne brusilice	1	kn 37,74



Plosnate žičane četke - čelična, valovita žica

0,5 mm pletena čelična žica (efikasna za teške radove čišćenja na licu mjesta).



Model	Promjer četke Ø (mm)	Broj četki	Promjer žice (mm)	Maks. broj okretaja (min ⁻¹)	Prihvata	Za model	Jedinica (kom/set)	Cijena sa PDV-om
D-29555	100	18	0,5	8.500	M14	125, 150, 180, 230 mm kutne brusilice	1	kn 46,89
D-29561	115	20	0,5	8.500	M14	125, 150, 180, 230 mm kutne brusilice	1	kn 40,06
D-29577	125	22	0,5	8.500	M14	125, 150, 180, 230 mm kutne brusilice	1	kn 57,64



Tanjuraste žičane četke - pletena čelična žica

0,5 mm pletena čelična žica (efektivna za rubove i kutove).



Model	Promjer četke Ø (mm)	Broj četki	Promjer žice (mm)	Maks. broj okretaja (min ⁻¹)	Prihvata	Za model	Jedinica (kom/set)	Cijena sa PDV-om
D-39861	100	18	0,5	12.500	M14	125, 150, 180, 230 mm kutne brusilice	1	kn 46,89
P-04494	100	18	0,5	12.500	M14	180, 230 mm kutne brusilice	1	kn 127,00
D-39883	115	18	0,5	12.500	M14	125, 150, 180, 230 mm kutne brusilice	1	kn 37,77



Tanjuraste žičane četke - valovita žica

0,3 mm uvijena čelična žica (najbolja za čišćenje bočnih strana).



Model	Promjer četke Ø (mm)	Promjer žice (mm)	Maks. broj okretaja (min ⁻¹)	Prihvata	Za model	Jedinica (kom/set)	Cijena sa PDV-om
D-39827	100	0,3	12.500	M14	125, 150, 180, 230 mm kutne brusilice	1	kn 41,03
D-39849	115	0,3	12.500	M14	125, 150, 180, 230 mm kutne brusilice	1	kn 45,92

Akumulatorske svjetiljke i pribor

Pribor za akumulatorske alate

Pribor za laserske mjernice

Pribor za rušenje i udarno bušenje

Pribor za bušenje i miješanje

Pribor za zavrtanje

Pribor za rezanje i brušenje

Pribor za brušenje i poliranje

Pribor za blanjanje i glodanje

Pribor za multifunkcijski alat

Pribor za pile

Pribor za pneumatske alate

Pribor za pištolje za vruć zrak

Pribor za usisivače

Pribor za vanjsku opremu

Pribor za držače alata i zaštitna oprema

Koferi, ručke, kjučevi



Lončaste žičane četke - valovita mjedena žica

0,3 mm valovita čelična žica obložena mesingom (idealna za skidanje lake hrđe. Zaštićena od korozije žice).



Model	Promjer četke Ø (mm)	Promjer žice (mm)	Maks. broj okretaja (min ⁻¹)	Prihvata	Za model	Jedinica (kom/set)	Cijena sa PDV-om
D-39746	60	0,3	12.500	M14	125, 150 mm kutne brusilice	1	kn 23,01
D-39768	75	0,3	12.500	M14	125, 150 mm kutne brusilice	1	kn 38,10
D-39780	90	0,3	8.500	M14	180, 230 mm kutne brusilice	1	kn 49,82
D-39805	100	0,3	8.500	M14	180, 230 mm kutne brusilice	1	kn 57,64

Žičane četke za bušilice



Lončaste žičane četke za bušilice - valovita žica

Prikladna za uklanjanje hrđe, čišćenje oplata ploča, uklanjanje srha i uklanjanje premaza i boja.



Model	Promjer četke Ø (mm)	Promjer žice (mm)	Maks. broj okretaja (min ⁻¹)	Prihvata (C)	Jedinica (kom/set)	Cijena sa PDV-om
D-39908	38	0,3	4.500	6 mm	1	kn 11,51
D-39914	50	0,3	4.500	6 mm	1	kn 18,56
D-39920	63	0,3	4.500	6 mm	1	kn 14,26
D-39936	75	0,3	4.500	6 mm	1	kn 25,40
D-39942	80	0,3	4.500	6 mm	1	kn 29,31





Plosnate žičane četke - valovita žica

Prikladna za uklanjanje hrđe, čišćenje, uklanjanje premaza i boje u prostoru s ograničenim pristupom.



Model	Promjer četke Ø (mm)	Promjer žice (mm)	Maks. broj okretaja (min ⁻¹)	Prihvat (C)	Jedinica (kom/set)	Cijena sa PDV-om
D-39958	38	0,3	4.500	6 mm	1	kn 11,01
D-39964	50	0,3	4.500	6 mm	1	kn 11,01
D-39970	63	0,3	4.500	6 mm	1	kn 12,76
D-39986	75	0,3	4.500	6 mm	1	kn 21,49
D-39992	100	0,3	4.500	6 mm	1	kn 17,01



Ravne žičane četke - valovita žica

Pogodna za uklanjanje hrđe, kamenca i taloga, uklanjanje srha, uklanjanje premaza i boja u zatvorenom prostoru.



Model	Promjer četke Ø (mm)	Promjer žice (mm)	Maks. broj okretaja (min ⁻¹)	Prihvat (C)	Jedinica (kom/set)	Cijena sa PDV-om
D-40004	12	0,3	4.500	6 mm	1	kn 10,43
D-40010	19	0,3	4.500	6 mm	1	kn 12,70
D-40026	25	0,3	4.500	6 mm	1	kn 15,14
D-40032	30	0,3	4.500	6 mm	1	kn 16,11



Akumulatorske svjetiljke i pribor

Pribor za akumulatorske alate

Pribor za laserske mjere

Pribor za rušenje i udarno bušenje

Pribor za bušenje i miješanje

Pribor za zavrtnje

Pribor za rezanje i brušenje

Pribor za brušenje i poliranje

Pribor za blanjanje i glodanje

Pribor za multifunkcijski alat

Pribor za pile

Pribor za pneumatske alate

Pribor za pištolje za vruć zrak

Pribor za usisivače

Pribor za vanjsku opremu

Pribor za držače alata i zaštitna oprema







Koferi, ručke, ključevi

Najlonske četke za bušilice

Najlonske lončaste četke

Idealne za uklanjanje lagane hrđe i boje sa metala, drva i PVC-a.





	Model	Promjer Ø (mm)	Maks. broj okretaja (min ⁻¹)	Granulacija	Prihvat (mm)	Tip četke	Jedinica (kom/set)	Cijena sa PDV-om
	D-45509	50	4.500	80	6	gruba	1	kn 23,13
	D-45537	50	4.500	240	6	fina	1	kn 23,13
	D-45515	63	4.500	80	6	gruba	1	kn 39,08
	D-45543	63	4.500	240	6	fina	1	kn 39,08
	D-45521	75	4.500	80	6	gruba	1	kn 38,52
	D-45559	75	4.500	240	6	fina	1	kn 38,52

Najlonske plosnate četke







Idealne za uklanjanje lagane hrđe i boje sa metala, drva i PVC-a.



	Model	Promjer Ø (mm)	Maks. broj okretaja (min ⁻¹)	Granulacija	Prihvat (mm)	Tip četke	Jedinica (kom/set)	Cijena sa PDV-om
	D-45565	38	4.500	80	6	gruba	1	kn 20,52
	D-45618	38	4.500	240	6	fina	1	kn 20,52
	D-45571	50	4.500	80	6	gruba	1	kn 22,18

[Nastavak...](#)

Pribor za rezanje i brušenje

Model	Promjer Ø (mm)	Maks. broj okretaja (min ⁻¹)	Granulacija	Prihvata (mm)	Tip četke	Jedinica (kom/set)	Cijena sa PDV-om	
D-45624	50	4.500	240	6	fina	1	kn 21,01	
D-45587	63	4.500	80	6	gruba	1	kn 29,89	
D-45630	63	4.500	240	6	fina	1	kn 29,89	
D-45593	75	4.500	80	6	gruba	1	kn 39,08	
D-45646	75	4.500	240	6	fina	1	kn 39,08	
D-45602	100	4.500	80	6	gruba	1	kn 44,55	
D-45652	100	4.500	240	6	fina	1	kn 44,55	

Akumulatorske svjetiljke i pribor

Pribor za akumulatorske alate

Pribor za laserske razine

Pribor za rušenje i udarno bušenje

Pribor za bušenje i miješanje

Pribor za zavrtnje

Pribor za rezanje i brušenje

Pribor za brušenje i poliranje

Pribor za blanjanje i glodanje

Pribor za multifunkcijski alat

Pribor za ple

Pribor za pneumatske alate

Pribor za pištolje za vruć zrak

Pribor za usisivače

Pribor za vanjsku opremu



Pribor za držače alata i zaštitna oprema

Koferi, ručke, kjučevi

Najlonske ravne četke

Idealne za uklanjanje lagane hrđe i boje sa metala, drva i PVC-a.











Model	Promjer Ø (mm)	Maks. broj okretaja (min ⁻¹)	Granulacija	Prihvata (mm)	Tip četke	Jedinica (kom/set)	Cijena sa PDV-om	
D-45749	100	4.500	80	6	gruba	1	kn 47,97	
D-45755	100	4.500	240	6	fina	1	kn 47,87	

Pribor za rezanje i brušenje

Najlonske ravne četke

Idealne za uklanjanje lagane hrđe i boje sa metala, drva i PVC-a.



	Model	Promjer Ø (mm)	Maks. broj okretaja (min ⁻¹)	Granulacija	Prihvat (mm)	Tip četke	Jedinica (kom/set)	Cijena sa PDV-om
	D-45668	12	4.500	80	6	gruba	1	kn 16,41
	D-45705	12	4.500	240	6	fina	1	kn 16,41
	D-45674	19	4.500	80	6	gruba	1	kn 21,30
	D-45711	19	4.500	240	6	fina	1	kn 21,30
	D-45680	24	4.500	80	6	gruba	1	kn 20,85
	D-45727	25	4.500	240	6	fina	1	kn 24,42
	D-45696	30	4.500	80	6	gruba	1	kn 36,15
	D-45733	30	4.500	240	6	fina	1	kn 36,15



Ostali pribor za kutne brusilice

Prirubnice

Model	Naziv	Za model	Jedinica (kom/set)	Cijena sa PDV-om	
192227-7	Super prirubnica	Ø 115-230 mm	1	kn 191,48	
195354-9	Ezynut Matica prirubnice	Ø 180/230 mm	1	kn 351,70	
196297-8	Super Matica	Ø 115/230 mm	1	kn 116,26	
224415-9	Stezna prirubnica	Ø 115-230 mm	1	kn 10,75	
224543-0	Prirubna matica	Ø 180/230 mm	1	kn 15,63	
224554-5	Prirubna matica	Ø 115/125/150 mm	1	kn 16,61	

Štitnici od prašine



Model	Naziv	Za model	Jedinica (kom/set)	Cijena sa PDV-om	
122732-0	Pribor za usisavanje	LF1000	1	kn 204,18	
192188-1	Usisni pokrov za kutnu brusilicu	9005B, 9005N	1	kn 1.133,25	
192618-2	Usisni pokrov za kutnu brusilicu	115/125 mm kutna brusilica	1	kn 662,27	
192968-5	Usisni pokrov za kutnu brusilicu sa spojnicom	115/125 mm kutna brusilica	1	kn 2.023,82	

[Nastavak...](#)

Akumulatorske svjetiljke i pribor

Pribor za akumulatorske alate

Pribor za laserske mjere

Pribor za rušenje i udarno bušenje

Pribor za bušenje i miješanje

Pribor za zavrtnje

Pribor za rezanje i brušenje

Pribor za brušenje i poliranje

Pribor za blanjanje i glodanje

Pribor za multifunkcijski alat

Pribor za ple

Pribor za pneumatske alate

Pribor za pištolje za vruć zrak













Pribor za usisivače

Pribor za vanjsku opremu

Pribor za držače alata i zaštitna oprema

















Koferi, ručke, kjučevi

Pribor za rezanje i brušenje

	Model	Naziv	Za model	Jedinica (kom/set)	Cijena sa PDV-om
	192972-4	Usisni pokrov za kutnu brusilicu bez spojnice	115/125 mm kutna brusilica	1	kn 2.188,34
	193794-5	Usisni pokrov za kutnu brusilicu	115/125 mm kutna brusilica	1	kn 1.250,48
	193903-6	Poklopac za zaštitu od prašine	9564H, 9565H, 9565CR, 9565CLR, 9566CVR	1	kn 83,04
	193956-5	Poklopac za zaštitu od prašine	GA5021, GA5021C, GA6021, GA6021C, GA7010C, GA9010C	1	kn 68,39
	194044-1	Usisni pokrov za kutnu brusilicu	180/230 mm kutna brusilica	1	kn 1.905,03
	194289-1	Poklopac za zaštitu od prašine	GA7020, GA7030, GA7030S, GA7040S, GA9020, GA9030, GA9030S, GA9040S	1	kn 24,42
	195059-1	Zaštita od prašine	GA9050, GA9050R	1	kn 133,38
	195239-9	Usisni pokrov za brušenje	115/125 mm kutna brusilica	1	kn 547,09
	195385-8	Usisni pokrov za brušenje	180/230 mm kutna brusilica	1	kn 529,50
	195935-9	Poklopac za zaštitu od prašine	GA5040, GA5041, GA5040, GA4540	1	kn 102,48
	196845-3	Usisni pokrov za kutnu brusilicu	115/125 mm kutna brusilica	1	kn 732,70
	743332-9	Četka (duga) za usisni pokrov 195239-9	115/125 mm kutna brusilica	1	kn 141,66
	743333-7	Četka (kratka) za usisni pokrov 195239-9	115/125 mm kutna brusilica	1	kn 131,89

Pribor za glodalice za lim

Oštrice i pribor za glodala

Model	Naziv	Za model	Jedinica (kom/set)	Cijena sa PDV-om	
191383-0	Oštrice	JS1600, JS1602	2/1	kn 286,05	
762007-1	Šablona za podešavanje, 1-1.5-2 mm	JS3200, JS3201	1	kn 22,47	
762013-6	Šablona za podešavanje, 0.5-1.5-2 mm	JS1660, JS1601, DJS161	1	kn 32,24	
792264-7	Matrica	JN1600	1	kn 849,94	
792265-5	Žig	JN1600	1	kn 332,16	
792287-5	Oštrice	JS3200, JS3201	2/1	kn 344,57	
792292-2	Matrica	JN3200	1	kn 235,05	
792367-7	Rezna oštrica	JS1650	1	kn 566,62	
792368-5	Bočni nož	JS1650	1	kn 229,58	
792533-6	Bočni nož	DJS160, DJS161, JS1660, JS1601	2/1	kn 421,06	
792534-4	Rezna oštrica	JS1660, JS1601, DJS161	1	kn 602,77	
792536-0	Bočni nož	DJS100, DJS101, JS1670, BJS101RFE, JS1000	2/1	kn 430,83	
792537-8	Rezna oštrica	JS1670, BJS101RFE, JS1000	1	kn 791,12	
792728-1	Žig	JS3200, JS3201	1	kn 278,23	
792742-7	Bočni nož	DJS130, JS1300	1	kn 400,54	
792743-5	Bočni nož	DJS130, JS1300	1	kn 537,32	

Nastavak...

Akumulatorske svjetiljke i pribor

Pribor za akumulatorske alate

Pribor za laserske mjernice

Pribor za rušenje i udarno bušenje

Pribor za bušenje i miješanje

Pribor za zavrtanje

Pribor za rezanje i brušenje

Pribor za brušenje i poliranje

Pribor za blanjanje i glodanje

Pribor za multifunkcijski alat

Pribor za ple

Pribor za pneumatske alate

Pribor za pištolje za vruć zrak

Pribor za usisivače

Pribor za vanjsku opremu

Pribor za držače alata i zaštitna oprema

Koferi, ručke, ključevi

Pribor za rezanje i brušenje

	Model	Naziv	Za model	Jedinica (kom/set)	Cijena sa PDV-om
	792744-3	Rezna oštrica	DJS130, JS1300	1	kn 595,93
	A-15051	Matrica	JN1601, DJN161	1	kn 173,89
	A-83951	Žig	JN1601, DJN161	1	kn 266,70



Akumulatorski svjetiljke i pribor

Pribor za akumulatorske alate

Pribor za laserske mjernice

Pribor za rušenje i udarno bušenje

Pribor za bušenje i miješanje

Pribor za zavrtnje

Pribor za rezanje i brušenje

Pribor za brušenje i poliranje

Pribor za blanjanje i glodanje

Pribor za multifunkcijski alat

Pribor za pile

Pribor za pneumatske alate

Pribor za pištolje za vruć zrak

Pribor za usisivače

Pribor za vanjsku opremu

Pribor za držače alata i zaštitna oprema

Koferi, ručke, ključevi

PRIBOR ZA BRUŠENJE I POLIRANJE

Nehrđajući čelik



Aluminij



Metali



Drvo



Drvo s čavlima



Mort



Laki metali



Plastika, PVC



Obojane i lakirane površine



Staklo



Skidanje boje, poliranje



Prírodní kamen



Završni radovi



Beton



Čičak



Brusni trak



Brusni papir, 8 rupa



Brusni papir, 6 rupa



Brusni papir



Brusni papir, 8 rupa



Brusni papir, 14 rupa



Brusni papir, 6 rupa



Delta brusni papir, 6 rupa



Ekscentrična brusilica



Ekscentrična brusilica



Tračna brusilica



Ekscentrična brusilica



Tračna brusilica



Tračne brusilice



Brusna traka

76x457 mm , 76x610 mm, 76x533 mm



Model	Širina (mm)	Ukupna dužina (mm)	Granulacija	Za model	Jedinica (kom/set)	Cijena sa PDV-om
P-37091	76	457	40	9910, 9911	5/1	kn 63,51
P-37100	76	457	60	9910, 9911	5/1	kn 63,51
P-37116	76	457	80	9910, 9911	5/1	kn 63,51
P-37122	76	457	100	9910, 9911	5/1	kn 63,51
P-37138	76	457	120	9910, 9911	5/1	kn 63,51
P-37144	76	457	150	9910, 9911	5/1	kn 77,18
P-37150	76	457	240	9910, 9911	5/1	kn 77,18
P-37166	76	457	60/80/120	9910, 9911	3/1	kn 45,92
P-37172	76	533	40	9903	5/1	kn 60,86
P-37188	76	533	60	9903	5/1	kn 60,86
P-37194	76	533	80	9903	5/1	kn 60,86
P-37203	76	533	100	9903	5/1	kn 60,86
P-37219	76	533	120	9903	5/1	kn 60,86
P-37225	76	533	150	9903	5/1	kn 83,04
P-37231	76	533	240	9903	5/1	kn 83,04
P-37247	76	533	40	9903	25/1	kn 353,65
P-37253	76	533	60	9903	25/1	kn 353,65
P-37269	76	533	80	9903	25/1	kn 353,65
P-37275	76	533	100	9903	25/1	kn 353,65
P-37281	76	533	120	9903	25/1	kn 353,65
P-37297	76	533	150	9903	25/1	kn 353,65
P-37306	76	533	240	9903	25/1	kn 353,65
P-43393	76	533	40	9903	50/1	kn 569,16
P-43402	76	533	60	9903	50/1	kn 548,06
P-43418	76	533	80	9903	50/1	kn 595,93
P-43424	76	533	100	9903	50/1	kn 595,93
P-43430	76	533	120	9903	50/1	kn 595,93
P-43446	76	533	150	9903	50/1	kn 595,93
P-43452	76	533	240	9903	50/1	kn 595,93
P-37312	76	610	40	9920, 9924DB	5/1	kn 95,74
P-37328	76	610	60	9920, 9924DB	5/1	kn 95,74
P-37334	76	610	80	9920, 9924DB	5/1	kn 68,82
P-37340	76	610	100	9920, 9924DB	5/1	kn 95,74
P-37356	76	610	120	9920, 9924DB	5/1	kn 95,74
P-37362	76	610	150	9920, 9924DB	5/1	kn 95,74
P-37378	76	610	240	9920, 9924DB	5/1	kn 95,74
P-51144	76	610	40	9920, 9924DB	25/1	kn 423,99
P-51150	76	610	60	9920, 9924DB	25/1	kn 423,99
P-51164	76	610	80	9920, 9924DB	25/1	kn 423,99
P-51172	76	610	100	9920, 9924DB	25/1	kn 423,99
P-51188	76	610	120	9920, 9924DB	25/1	kn 423,99
P-51194	76	610	150	9920, 9924DB	25/1	kn 423,99

Nastavak...

Akumulatorske svjetiljke i pribor
 Pribor za akumulatorske alate
 Pribor za laserske mjere
 Pribor za rušenje i udarno bušenje
 Pribor za bušenje i mijesanje
 Pribor za zavrtanje
 Pribor za rezanje i brušenje
 Pribor za brušenje i poliranje
 Pribor za blanjanje i glodanje
 Pribor za multifunkcijski alat
 Pribor za pile
 Pribor za pneumatske alate
 Pribor za pištolje za vruć zrak
 Pribor za usisivače
 Pribor za vanjsku opremu
 Pribor za držače alata i zaštitna oprema
 Koferi, ručke, kjučevi

Pribor za brušenje i poliranje

Model	Širina (mm)	Ukupna dužina (mm)	Granulacija	Za model	Jedinica (kom/set)	Cijena sa PDV-om
P-51203	76	610	240	9920, 9924DB	25/1	kn 423,99



Brusna traka

100x610 mm, 100x620 mm, 100x560 mm



Model	Širina (mm)	Ukupna dužina (mm)	Granulacija	Za model	Jedinica (kom/set)	Cijena sa PDV-om
P-36740	100	560	40	AEG, DEWALT, RYOBI, ELU, HAFFNER	5/1	kn 95,74
P-36756	100	560	60	AEG, DEWALT, RYOBI, ELU, HAFFNER	5/1	kn 95,74
P-36762	100	560	80	AEG, DEWALT, RYOBI, ELU, HAFFNER	5/1	kn 95,74
P-36778	100	560	100	AEG, DEWALT, RYOBI, ELU, HAFFNER	5/1	kn 95,74
P-36784	100	560	120	AEG, DEWALT, RYOBI, ELU, HAFFNER	5/1	kn 95,74
P-36790	100	560	150	AEG, DEWALT, RYOBI, ELU, HAFFNER	5/1	kn 95,74
P-36809	100	560	240	AEG, DEWALT, RYOBI, ELU, HAFFNER	5/1	kn 95,74
P-36837	100	560	80	AEG, DEWALT, RYOBI, ELU, HAFFNER	25/1	kn 353,65
P-36859	100	560	120	AEG, DEWALT, RYOBI, ELU, HAFFNER	25/1	kn 353,65
P-36887	100	610	40	9924DB, 9402, 9403, 904	5/1	kn 80,20
P-36893	100	610	60	9924DB, 9402, 9403, 904	5/1	kn 80,20
P-36902	100	610	80	9924DB, 9402, 9403, 904	5/1	kn 80,20
P-36918	100	610	100	9924DB, 9402, 9403, 904	5/1	kn 80,20
P-36924	100	610	120	9924DB, 9402, 9403, 904	5/1	kn 80,20
P-36930	100	610	150	9924DB, 9402, 9403, 904	5/1	kn 80,20
P-36946	100	610	240	9924DB, 9402, 9403, 904	5/1	kn 102,58
P-36952	100	610	40	9924DB, 9402, 9403, 904	25/1	kn 423,99
P-36968	100	610	60	9924DB, 9402, 9403, 904	25/1	kn 423,99
P-36974	100	610	80	9924DB, 9402, 9403, 904	25/1	kn 423,99
P-36980	100	610	100	9924DB, 9402, 9403, 904	25/1	kn 423,99
P-36996	100	610	120	9924DB, 9402, 9403, 904	25/1	kn 423,99
P-37007	100	610	150	9924DB, 9402, 9403, 904	25/1	kn 423,99
P-37013	100	610	240	9924DB, 9402, 9403, 904	25/1	kn 423,99
P-43468	100	610	40	9924DB, 9402, 9403, 904	50/1	kn 810,86
P-43474	100	610	60	9924DB, 9402, 9403, 904	50/1	kn 810,86
P-43480	100	610	80	9924DB, 9402, 9403, 904	50/1	kn 810,86
P-43496	100	610	100	9924DB, 9402, 9403, 904	50/1	kn 810,86
P-43505	100	610	120	9924DB, 9402, 9403, 904	50/1	kn 810,86
P-43511	100	610	150	9924DB, 9402, 9403, 904	50/1	kn 810,86
P-43527	100	610	240	9924DB, 9402, 9403, 904	50/1	kn 810,86
P-37029	100	620	40	9924DB	5/1	kn 102,58
P-37035	100	620	60	9924DB	5/1	kn 102,58
P-37041	100	620	80	9924DB	5/1	kn 102,58
P-37057	100	620	100	9924DB	5/1	kn 102,58
P-37063	100	620	120	9924DB	5/1	kn 102,58

Nastavak...

- Akumulatorske svjetiljke i pribor
- Pribor za akumulatorske alate
- Pribor za laserske mjere
- Pribor za rušenje i udarno bušenje
- Pribor za bušenje i miješanje
- Pribor za zavrtanje
- Pribor za rezanje i brušenje
- Pribor za brušenje i poliranje
- Pribor za blanjanje i glodanje
- Pribor za multifunkcijski alat
- Pribor za pile
- Pribor za pneumatske alate
- Pribor za pištolje za vruć zrak
- Pribor za usisivače
- Pribor za vanjsku opremu
- Pribor za držače alata i zaštitna oprema
- Koferi, ručke, ključevi

Pribor za brušenje i poliranje

Model	Širina (mm)	Ukupna dužina (mm)	Granulacija	Za model	Jedinica (kom/set)	Cijena sa PDV-om
P-37079	100	620	150	9924DB	5/1	kn 102,58
P-37085	100	620	240	9924DB	5/1	kn 102,58



Brusna traka

6x533 mm, 9x533 mm, 13x533 mm, 30x533 mm



Model	Širina (mm)	Ukupna dužina (mm)	Granulacija	Za model	Jedinica (kom/set)	Cijena sa PDV-om
P-43181	6	533	40	9032	5/1	kn 42,01
P-43197	6	533	60	9032	5/1	kn 42,01
P-43206	6	533	80	9032	5/1	kn 42,01
P-43212	6	533	100	9032	5/1	kn 42,01
P-43228	6	533	120	9032	5/1	kn 42,01
P-43234	6	533	150	9032	5/1	kn 42,01
P-43240	6	533	240	9032	5/1	kn 42,01
P-43256	9	533	40	9032	5/1	kn 45,92
P-43262	9	533	60	9032	5/1	kn 37,54
P-43278	9	533	80	9032	5/1	kn 37,54
P-43284	9	533	100	9032	5/1	kn 45,92
P-43290	9	533	120	9032	5/1	kn 37,54
P-43321	13	533	40	9032	5/1	kn 57,64
P-43337	13	533	60	9032	5/1	kn 57,64
P-43343	13	533	80	9032	5/1	kn 57,64
P-43359	13	533	100	9032	5/1	kn 57,64
P-43365	13	533	120	9032	5/1	kn 57,64
P-43371	13	533	150	9032	5/1	kn 57,64
P-43387	13	533	240	9032	5/1	kn 57,64
A-23852	30	533	40	9031	10/1	kn 160,22
A-23868	30	533	60	9031	10/1	kn 143,61
A-23874	30	533	80	9031	10/1	kn 136,77
A-23880	30	533	100	9031	10/1	kn 136,77
A-23896	30	533	120	9031	10/1	kn 136,77
P-36675	30	533	40	9031	5/1	kn 27,49
P-36681	30	533	60	9031	5/1	kn 27,49
P-36697	30	533	80	9031	5/1	kn 27,49
P-36706	30	533	100	9031	5/1	kn 38,10
P-36712	30	533	120	9031	5/1	kn 27,49
P-36728	30	533	150	9031	5/1	kn 38,10
P-36734	30	533	240	9031	5/1	kn 38,10

Pribor za brušenje i poliranje

155

Brusna traka za staklo

30x533 mm



Model	Širina (mm)	Ukupna dužina (mm)	Granulacija	Za model	Jedinica (kom/set)	Cijena sa PDV-om
P-01395	30	533	40	9031	5/1	kn 88,90
P-01404	30	533	60	9031	5/1	kn 88,90
P-01199	30	533	80	9031	5/1	kn 88,90
P-01208	30	533	100	9031	5/1	kn 88,90
P-01214	30	533	120	9031	5/1	kn 88,90
P-01220	30	533	150	9031	5/1	kn 88,90
P-01236	30	533	180	9031	5/1	kn 88,90

Ploče od pluta



Model	Naziv	Za model	Jedinica (kom/set)	Cijena sa PDV-om
421093-8	Ploča od plute	9401, 9402	1	kn 39,08
421646-3	Ploča od plute	9403	1	kn 37,12
423035-8	Ploča od plute	9924DB	1	kn 33,22
423312-8	Ploča od plute	9903	1	kn 19,54
423313-6	Ploča od plute	9920	1	kn 22,37
423314-4	Ploča od plute	9404	1	kn 31,26

Grafitne ploče

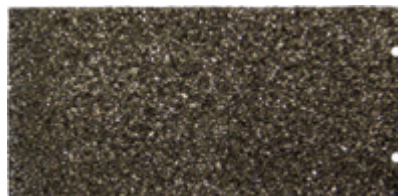

Model	Naziv	Za model	Jedinica (kom/set)	Cijena sa PDV-om
421648-9	Grafitna ploča	9403	1	kn 26,08
423036-6	Grafitna ploča	9924DB	1	kn 26,08
423315-2	Grafitna ploča	9903	1	kn 31,26

[Nastavak...](#)

Akumulatorske svjetiljke i pribor

Pribor za akumulatorske alate

Pribor za laserske metre

Pribor za rušenje i udarno bušenje

Pribor za bušenje i miješanje

Pribor za zavrtanje

Pribor za rezanje i brušenje

Pribor za brušenje i poliranje

Pribor za blanjanje i glodanje

Pribor za multifunkcijski alat

Pribor za pile

Pribor za pneumatske alate

Pribor za pištolje za vruć zrak

Pribor za usisivače

Pribor za vanjsku opremu

Pribor za držače alata i zaštitna oprema

Koferi, ručke, kjučevi

Pribor za brušenje i poliranje

Model	Naziv	Za model	Jedinica (kom/set)	Cijena sa PDV-om
423316-0	Grafitna ploča	9920	1	kn 33,22
423317-8	Grafitna ploča	9404	1	kn 42,99
A-86262	Grafitna ploča	9401, 9402	1	kn 19,76







Ploče od čelika/pluta



Model	Naziv	Za model	Jedinica (kom/set)	Cijena sa PDV-om
150980-1	Čelična ploča i ploča od plute	9403	2/1	kn 51,78
151749-6	Čelična ploča	9903	1	kn 42,01
151750-1	Čelična ploča i ploča od plute	9920	2/1	kn 46,89
151751-9	Čelična ploča i ploča od plute	9403	2/1	kn 56,66
341705-6	Čelična ploča	9924DB	1	kn 23,45
345503-0	Čelična ploča	9910, 9911	1	kn 38,00

Ostali pribor

	Model	Naziv	Širina (mm)	Za model	Jedinica (kom/set)	Cijena sa PDV-om
	125157-7	Ručka vodilice	6	9032	1	kn 609,61
	125158-5	Ručka vodilice	9	9032	1	kn 327,08
	125159-3	Ručka vodilice	13	9032	1	kn 766,80
	193618-5	Postolje	/	9032	1	kn 293,08
	342152-4	Ravna podloga	/	9030, 9031	1	kn 70,34

Ekscentrične brusilice



Brusni papir

125 mm



Model	Promjer Ø (mm)	Granulacija	Broj rupa	Čičak	Za model	Jedinica (kom/set)	Cijena sa PDV-om
P-43533	125	40	8	•	BO5010, BO5012, BO5030, BO5031, BO5020, BO5021, BO5041, BBO180, DBO180	10/1	kn 28,25
P-43620	125	40	8	•	BO5010, BO5012, BO5030, BO5031, BO5020, BO5021, BO5041, BBO180, DBO180	50/1	kn 169,99
P-43549	125	60	8	•	BO5010, BO5012, BO5030, BO5031, BO5020, BO5021, BO5041, BBO180, DBO180	10/1	kn 28,25
P-43636	125	60	8	•	BO5010, BO5012, BO5030, BO5031, BO5020, BO5021, BO5041, BBO180, DBO180	50/1	kn 169,99
P-43555	125	80	8	•	BO5010, BO5012, BO5030, BO5031, BO5020, BO5021, BO5041, BBO180, DBO180	10/1	kn 28,25
P-43642	125	80	8	•	BO5010, BO5012, BO5030, BO5031, BO5020, BO5021, BO5041, BBO180, DBO180	50/1	kn 169,99
P-43561	125	100	8	•	BO5010, BO5012, BO5030, BO5031, BO5020, BO5021, BO5041, BBO180, DBO180	10/1	kn 28,25
P-43658	125	100	8	•	BO5010, BO5012, BO5030, BO5031, BO5020, BO5021, BO5041, BBO180, DBO180	50/1	kn 169,99
P-43577	125	120	8	•	BO5010, BO5012, BO5030, BO5031, BO5020, BO5021, BO5041, BBO180, DBO180	10/1	kn 28,25
P-43664	125	120	8	•	BO5010, BO5012, BO5030, BO5031, BO5020, BO5021, BO5041, BBO180, DBO180	50/1	kn 169,99
P-43583	125	180	8	•	BO5010, BO5012, BO5030, BO5031, BO5020, BO5021, BO5041, BBO180, DBO180	10/1	kn 28,25
P-43670	125	180	8	•	BO5010, BO5012, BO5030, BO5031, BO5020, BO5021, BO5041, BBO180, DBO180	50/1	kn 169,99
P-43599	125	240	8	•	BO5010, BO5012, BO5030, BO5031, BO5020, BO5021, BO5041, BBO180, DBO180	10/1	kn 38,10
P-43686	125	240	8	•	BO5010, BO5012, BO5030, BO5031, BO5020, BO5021, BO5041, BBO180, DBO180	50/1	kn 169,99

Nastavak...

 Akumulatorski
pribor

 Pribor za
akumulatorski
alat

 Pribor za
laserske
mjerne

 Pribor za
rušenje i
udarno
bušenje

 Pribor za
bušenje i
miješanje

 Pribor za
zavrtanje

 Pribor za
rezanje i
brušenje

 Pribor za
brušenje i
poliranje

 Pribor za
blanjanje i
glodanje

 Pribor za
multifunkcijski
alat

 Pribor za
pile

 Pribor za
pneumatske
alate

 Pribor za
pištolje za
vrući zrak

 Pribor za
usisivače

 Pribor za
vanjsku
opremu

 Pribor za
držače alata
i zaštitna
oprema

 Koferi,
ručke,
kjučevi

Pribor za brušenje i poliranje

Model	Promjer Ø (mm)	Granulacija	Broj rupa	Čičak	Za model	Jedinica (kom/set)	Cijena sa PDV-om
P-43608	125	320	8	•	BO5010, BO5012, BO5030, BO5031, BO5020, BO5021, BO5041, BBO180, DBO180	10/1	kn 38,10
P-43692	125	320	8	•	BO5010, BO5012, BO5030, BO5031, BO5020, BO5021, BO5041, BBO180, DBO180	50/1	kn 169,99
P-43614	125	400	8	•	BO5010, BO5012, BO5030, BO5031, BO5020, BO5021, BO5041, BBO180, DBO180	10/1	kn 38,10
P-43701	125	400	8	•	BO5010, BO5012, BO5030, BO5031, BO5020, BO5021, BO5041, BBO180, DBO180	50/1	kn 169,99

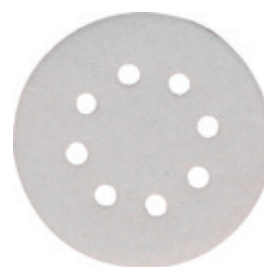

Brusni papir

125 mm



Model	Promjer Ø (mm)	Granulacija	Broj rupa	Čičak	Za model	Jedinica (kom/set)	Cijena sa PDV-om
P-33342	125	40	8	•	BO5010, BO5012, BO5030, BO5031, BO5020, BO5021, BO5041, BBO180, DBO180	10/1	kn 34,19
P-37384	125	40	8	•	BO5010, BO5012, BO5030, BO5031, BO5020, BO5021, BO5041, BBO180, DBO180	50/1	kn 148,49
P-33358	125	60	8	•	BO5010, BO5012, BO5030, BO5031, BO5020, BO5021, BO5041, BBO180, DBO180	10/1	kn 34,19
P-37390	125	60	8	•	BO5010, BO5012, BO5030, BO5031, BO5020, BO5021, BO5041, BBO180, DBO180	50/1	kn 148,49
P-33364	125	80	8	•	BO5010, BO5012, BO5030, BO5031, BO5020, BO5021, BO5041, BBO180, DBO180	10/1	kn 34,19
P-37409	125	80	8	•	BO5010, BO5012, BO5030, BO5031, BO5020, BO5021, BO5041, BBO180, DBO180	50/1	kn 148,49
P-33370	125	100	8	•	BO5010, BO5012, BO5030, BO5031, BO5020, BO5021, BO5041, BBO180, DBO180	10/1	kn 34,19
P-37415	125	100	8	•	BO5010, BO5012, BO5030, BO5031, BO5020, BO5021, BO5041, BBO180, DBO180	50/1	kn 148,49
P-33386	125	120	8	•	BO5010, BO5012, BO5030, BO5031, BO5020, BO5021, BO5041, BBO180, DBO180	10/1	kn 34,19

Nastavak...

Pribor za brušenje i poliranje

Model	Promjer Ø (mm)	Granulacija	Broj rupa	Čižak	Za model	Jedinica (kom/set)	Cijena sa PDV-om
P-37421	125	120	8	•	BO5010, BO5012, BO5030, BO5031, BO5020, BO5021, BO5041, BBO180, DBO180	50/1	kn 148,49
P-33392	125	180	8	•	BO5010, BO5012, BO5030, BO5031, BO5020, BO5021, BO5041, BBO180, DBO180	10/1	kn 34,19
P-37437	125	180	8	•	BO5010, BO5012, BO5030, BO5031, BO5020, BO5021, BO5041, BBO180, DBO180	50/1	kn 148,49
P-33401	125	240	8	•	BO5010, BO5012, BO5030, BO5031, BO5020, BO5021, BO5041, BBO180, DBO180	10/1	kn 34,19
P-37443	125	240	8	•	BO5010, BO5012, BO5030, BO5031, BO5020, BO5021, BO5041, BBO180, DBO180	50/1	kn 148,49
P-33417	125	320	8	•	BO5010, BO5012, BO5030, BO5031, BO5020, BO5021, BO5041, BBO180, DBO180	10/1	kn 34,19
P-37459	125	320	8	•	BO5010, BO5012, BO5030, BO5031, BO5020, BO5021, BO5041, BBO180, DBO180	50/1	kn 148,49
P-33423	125	400	8	•	BO5010, BO5012, BO5030, BO5031, BO5020, BO5021, BO5041, BBO180, DBO180	10/1	kn 34,19
P-37465	125	400	8	•	BO5010, BO5012, BO5030, BO5031, BO5020, BO5021, BO5041, BBO180, DBO180	50/1	kn 148,49



Brusni papir

150 mm



Model	Promjer Ø (mm)	Granulacija	Broj rupa	Čižak	Za model	Jedinica (kom/set)	Cijena sa PDV-om
P-37471	150	40	6	•	BO6030, BO6040, BO6050	10/1	kn 53,73
P-37568	150	40	6	•	BO6030, BO6040, BO6050	50/1	kn 244,23
P-37487	150	60	6	•	BO6030, BO6040, BO6050	10/1	kn 53,73
P-37574	150	60	6	•	BO6030, BO6040, BO6050	50/1	kn 244,23
P-37493	150	80	6	•	BO6030, BO6040, BO6050	10/1	kn 53,73
P-37580	150	80	6	•	BO6030, BO6040, BO6050	50/1	kn 244,23
P-37502	150	100	6	•	BO6030, BO6040, BO6050	10/1	kn 53,73
P-37596	150	100	6	•	BO6030, BO6040, BO6050	50/1	kn 244,23
P-37518	150	120	6	•	BO6030, BO6040, BO6050	10/1	kn 53,73

[Nastavak...](#)

Akumulatorski pribor za svjetiljke i akumulatorski alate

Pribor za akumulatorske alate

Pribor za laserske metre

Pribor za rušenje i udarno bušenje

Pribor za bušenje i miješanje

Pribor za zavrtanje

Pribor za rezanje i brušenje

Pribor za brušenje i poliranje

Pribor za blanjanje i glodanje

Pribor za multifunkcijski alat

Pribor za pile

Pribor za pneumatske alate

Pribor za pištolje za vrući zrak

Pribor za usisivače

Pribor za vanjsku opremu

Pribor za držače alata i zaštitna oprema

Koferi, ručke, kjučevi

Pribor za brušenje i poliranje

Model	Promjer Ø (mm)	Granulacija	Broj rupa	Čičak	Za model	Jedinica (kom/set)	Cijena sa PDV-om
P-37605	150	120	6	•	BO6030, BO6040, BO6050	50/1	kn 244,23
P-37524	150	180	6	•	BO6030, BO6040, BO6050	10/1	kn 53,73
P-37611	150	180	6	•	BO6030, BO6040, BO6050	50/1	kn 244,23
P-37530	150	240	6	•	BO6030, BO6040, BO6050	10/1	kn 53,73
P-37627	150	240	6	•	BO6030, BO6040, BO6050	50/1	kn 244,23
P-37546	150	320	6	•	BO6030, BO6040, BO6050	10/1	kn 53,73
P-37633	150	320	6	•	BO6030, BO6040, BO6050	50/1	kn 244,23
P-37552	150	400	6	•	BO6030, BO6040, BO6050	10/1	kn 53,73
P-37649	150	400	6	•	BO6030, BO6040, BO6050	50/1	kn 244,23

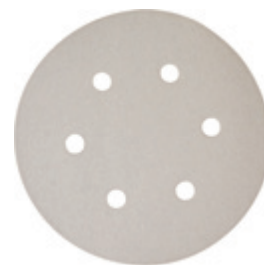

Brusni papir

150 mm



Model	Promjer Ø (mm)	Granulacija	Broj rupa	Čičak	Za model	Jedinica (kom/set)	Cijena sa PDV-om
P-37655	150	40	6	•	BO6030, BO6040, BO6050	10/1	kn 53,73
P-37742	150	40	6	•	BO6030, BO6040, BO6050	50/1	kn 229,58
P-37661	150	60	6	•	BO6030, BO6040, BO6050	10/1	kn 53,73
P-37758	150	60	6	•	BO6030, BO6040, BO6050	50/1	kn 229,58
P-37677	150	80	6	•	BO6030, BO6040, BO6050	10/1	kn 53,73
P-37764	150	80	6	•	BO6030, BO6040, BO6050	50/1	kn 229,58
P-37683	150	100	6	•	BO6030, BO6040, BO6050	10/1	kn 53,73
P-37770	150	100	6	•	BO6030, BO6040, BO6050	50/1	kn 229,58
P-37699	150	120	6	•	BO6030, BO6040, BO6050	10/1	kn 53,73
P-37786	150	120	6	•	BO6030, BO6040, BO6050	50/1	kn 229,58
P-37708	150	180	6	•	BO6030, BO6040, BO6050	10/1	kn 53,73
P-37792	150	180	6	•	BO6030, BO6040, BO6050	50/1	kn 229,58
P-37714	150	240	6	•	BO6030, BO6040, BO6050	10/1	kn 53,73
P-37801	150	240	6	•	BO6030, BO6040, BO6050	50/1	kn 229,58
P-37720	150	320	6	•	BO6030, BO6040, BO6050	10/1	kn 53,73
P-37817	150	320	6	•	BO6030, BO6040, BO6050	50/1	kn 229,58
P-37736	150	400	6	•	BO6030, BO6040, BO6050	10/1	kn 53,73

[Nastavak...](#)

Pribor za brušenje i poliranje

Model	Promjer Ø (mm)	Granulacija	Broj rupa	Čičak	Za model	Jedinica (kom/set)	Cijena sa PDV-om
P-37823	150	400	6	•	BO6030, BO6040, BO6050	50/1	kn 229,58



Brusni papir

150 mm



Model	Promjer Ø (mm)	Granulacija	Broj rupa	Čičak	Za model	Jedinica (kom/set)	Cijena sa PDV-om
P-31918	150	40	9	•	BO6030, BO6040, BO6050	10/1	kn 41,68
P-32574	150	40	9	•	BO6030, BO6040, BO6050	50/1	kn 244,23
P-31924	150	60	9	•	BO6030, BO6040, BO6050	10/1	kn 39,24
P-32580	150	60	9	•	BO6030, BO6040, BO6050	50/1	kn 244,23
P-31930	150	80	9	•	BO6030, BO6040, BO6050	10/1	kn 39,24
P-32596	150	80	9	•	BO6030, BO6040, BO6050	50/1	kn 244,23
P-31946	150	100	9	•	BO6030, BO6040, BO6050	10/1	kn 39,24
P-32605	150	100	9	•	BO6030, BO6040, BO6050	50/1	kn 244,23
P-31952	150	120	9	•	BO6030, BO6040, BO6050	10/1	kn 39,24
P-32611	150	120	9	•	BO6030, BO6040, BO6050	50/1	kn 244,23
P-31968	150	150	9	•	BO6030, BO6040, BO6050	10/1	kn 53,73
P-31974	150	180	9	•	BO6030, BO6040, BO6050	10/1	kn 53,73
P-32633	150	180	9	•	BO6030, BO6040, BO6050	50/1	kn 244,23
P-31980	150	220	9	•	BO6030, BO6040, BO6050	10/1	kn 53,73
P-31996	150	240	9	•	BO6030, BO6040, BO6050	10/1	kn 53,73
P-32655	150	240	9	•	BO6030, BO6040, BO6050	50/1	kn 244,23
P-32007	150	320	9	•	BO6030, BO6040, BO6050	10/1	kn 53,73
P-32661	150	320	9	•	BO6030, BO6040, BO6050	50/1	kn 244,23
P-32013	150	400	9	•	BO6030, BO6040, BO6050	10/1	kn 53,73
P-32677	150	400	9	•	BO6030, BO6040, BO6050	50/1	kn 244,23

Akumulatorske svjetiljke i pribor

Pribor za akumulatorske alate

Pribor za laserske mjere

Pribor za rušenje i udarno bušenje

Pribor za bušenje i miješanje

Pribor za zavrtanje

Pribor za rezanje i brušenje

Pribor za brušenje i poliranje

Pribor za blanjanje i glodanje

Pribor za multifunkcijski alat

Pribor za pile

Pribor za pneumatske alate

Pribor za pištolje za vruć zrak

Pribor za usisivače

Pribor za vanjsku opremu

Pribor za držače alata i zaštitna oprema

Koferi, ručke, ključevi



Brusni papir

150 mm



Model	Promjer Ø (mm)	Granulacija	Broj rupa	Čičak	Za model	Jedinica (kom/set)	Cijena sa PDV-om
P-37839	150	40	9	•	BO6030, BO6040, BO6050	10/1	kn 53,73
P-37948	150	40	9	•	BO6030, BO6040, BO6030, BO6040, BO6050	50/1	kn 203,20
P-37845	150	60	9	•	BO6030, BO6040, BO6030, BO6040, BO6050	10/1	kn 53,73
P-37954	150	60	9	•	BO6030, BO6040, BO6030, BO6040, BO6050	50/1	kn 203,20
P-37851	150	80	9	•	BO6030, BO6040, BO6030, BO6040, BO6050	10/1	kn 53,73
P-37960	150	80	9	•	BO6030, BO6040, BO6030, BO6040, BO6050	50/1	kn 203,20
P-37867	150	100	9	•	BO6030, BO6040, BO6030, BO6040, BO6050	10/1	kn 53,73
P-37976	150	100	9	•	BO6030, BO6040, BO6030, BO6040, BO6050	50/1	kn 203,20
P-37873	150	120	9	•	BO6030, BO6040, BO6030, BO6040, BO6050	10/1	kn 53,73
P-37982	150	120	9	•	BO6030, BO6040, BO6030, BO6040, BO6050	50/1	kn 203,20
P-37889	150	150	9	•	BO6030, BO6040, BO6030, BO6040, BO6050	10/1	kn 53,73
P-37895	150	180	9	•	BO6030, BO6040, BO6030, BO6040, BO6050	10/1	kn 53,73
P-37998	150	180	9	•	BO6030, BO6040, BO6030, BO6040, BO6050	50/1	kn 203,20
P-37904	150	220	9	•	BO6030, BO6040, BO6030, BO6040, BO6050	10/1	kn 53,73
P-37910	150	240	9	•	BO6030, BO6040, BO6030, BO6040, BO6050	10/1	kn 53,73
P-38009	150	240	9	•	BO6030, BO6040, BO6030, BO6040, BO6050	50/1	kn 203,20
P-37926	150	320	9	•	BO6030, BO6040, BO6030, BO6040, BO6050	10/1	kn 53,73
P-38015	150	320	9	•	BO6030, BO6040, BO6030, BO6040, BO6050	50/1	kn 203,20
P-37932	150	400	9	•	BO6030, BO6040, BO6030, BO6040, BO6050	10/1	kn 53,73
P-38021	150	400	9	•	BO6030, BO6040, BO6030, BO6040, BO6050	50/1	kn 203,20

Akumulatorske svjetiljke i pribor

Pribor za akumulatorske alate

Pribor za laserske mjere

Pribor za rušenje i udarno bušenje

Pribor za bušenje i miješanje

Pribor za zavrtnje

Pribor za rezanje i brušenje

Pribor za brušenje i poliranje

Pribor za blanjanje i glodanje

Pribor za multifunkcijski alat

Pribor za pile

Pribor za pneumatske alate

Pribor za pištolje za vruć zrak

Pribor za usisivače

Pribor za vanjsku opremu

Pribor za držače alata i zaštitna oprema

Koferi, ručke, kjučevi

Vibracione brusilice



Brusni papir

114x140 mm



Model	Širina (mm)	Ukupna dužina (mm)	Granulacija	Za model	Jedinica (kom/set)	Cijena sa PDV-om
P-36398	114	140	40	BO4555, BO4557	10/1	kn 25,40
P-32904	114	140	60	BO4555, BO4557	10/1	kn 25,40
P-36441	114	140	60	BO4555, BO4557	50/1	kn 90,86
P-36407	114	140	80	BO4555, BO4557	10/1	kn 25,40
P-32910	114	140	100	BO4555, BO4557	10/1	kn 25,40
P-36463	114	140	100	BO4555, BO4557	50/1	kn 83,04
P-32926	114	140	120	BO4555, BO4557	10/1	kn 25,40
P-36479	114	140	120	BO4555, BO4557	50/1	kn 83,04
P-32932	114	140	150	BO4555, BO4557	10/1	kn 25,40
P-36485	114	140	150	BO4555, BO4557	50/1	kn 83,04
P-36413	114	140	180	BO4555, BO4557	10/1	kn 25,40
P-36429	114	140	240	BO4555, BO4557	10/1	kn 25,40

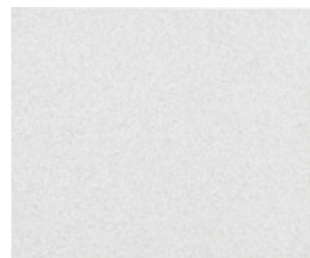

Brusni papir

114x140 mm



Model	Širina (mm)	Ukupna dužina (mm)	Granulacija	Za model	Jedinica (kom/set)	Cijena sa PDV-om
P-36516	114	140	40	BO4555, BO4557	10/1	kn 34,19
P-36522	114	140	60	BO4555, BO4557	10/1	kn 34,19
P-36603	114	140	60	BO4555, BO4557	50/1	kn 137,75
P-36538	114	140	80	BO4555, BO4557	10/1	kn 34,19
P-36619	114	140	80	BO4555, BO4557	50/1	kn 137,75
P-36544	114	140	100	BO4555, BO4557	10/1	kn 34,19
P-36625	114	140	100	BO4555, BO4557	50/1	kn 137,75
P-36550	114	140	120	BO4555, BO4557	10/1	kn 34,19
P-36566	114	140	150	BO4555, BO4557	10/1	kn 34,19
P-36647	114	140	150	BO4555, BO4557	50/1	kn 137,75
P-36572	114	140	180	BO4555, BO4557	10/1	kn 34,19
P-36588	114	140	240	BO4555, BO4557	10/1	kn 34,19
P-36669	114	140	240	BO4555, BO4557	50/1	kn 137,75

Akumulatorske svjetiljke i pribor

Pribor za akumulatorske alate

Pribor za laserske metre

Pribor za rušenje i udarno bušenje

Pribor za bušenje i miješanje

Pribor za zavrtanje

Pribor za rezanje i brušenje

Pribor za brušenje i poliranje

Pribor za blanjanje i glodanje

Pribor za multifunkcijski alat

Pribor za pile

Pribor za pneumatske alate

Pribor za pištolje za vruć zrak

Pribor za usisivače

Pribor za vanjsku opremu

Pribor za držače alata i zaštitna oprema

Koferi, ručke, ključevi

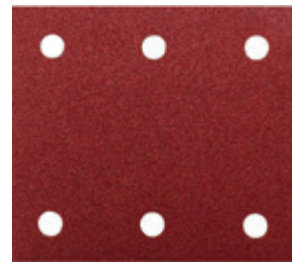

Brusni papir

114x102 mm



Model	Širina (mm)	Ukupna dužina (mm)	Granulacija	Broj rupa	Čičak	Za model	Jedinica (kom/set)	Cijena sa PDV-om
P-33087	114	102	40	6	•	BO4555, BO4565	10/1	kn 25,59
P-33093	114	102	60	6	•	BO4555, BO4565	10/1	kn 25,59
P-33102	114	102	80	6	•	BO4555, BO4565	10/1	kn 25,59
P-33118	114	102	100	6	•	BO4555, BO4565	10/1	kn 25,59
P-33124	114	102	120	6	•	BO4555, BO4565	10/1	kn 25,59
P-42450	114	102	120	6	•	BO4555, BO4565	50/1	kn 137,75
P-33130	114	102	150	6	•	BO4555, BO4565	10/1	kn 25,59
P-42466	114	102	150	6	•	BO4555, BO4565	50/1	kn 137,75
P-33146	114	102	180	6	•	BO4555, BO4565	10/1	kn 34,19
P-42472	114	102	180	6	•	BO4555, BO4565	50/1	kn 137,75
P-33152	114	102	240	6	•	BO4555, BO4565	10/1	kn 34,19
P-42488	114	102	240	6	•	BO4555, BO4565	50/1	kn 137,75
P-33168	114	102	320	6	•	BO4555, BO4565	10/1	kn 34,19
P-42494	114	102	320	6	•	BO4555, BO4565	50/1	kn 137,75



Brusni papir

114x102 mm



Model	Širina (mm)	Ukupna dužina (mm)	Granulacija	Broj rupa	Čičak	Za model	Jedinica (kom/set)	Cijena sa PDV-om
P-35807	114	102	40	6	•	BO4555, BO4565	10/1	kn 42,01
P-35813	114	102	60	6	•	BO4555, BO4565	10/1	kn 42,01
P-35829	114	102	80	6	•	BO4555, BO4565	10/1	kn 42,01
P-42525	114	102	80	6	•	BO4555, BO4565	50/1	kn 169,99
P-35835	114	102	100	6	•	BO4555, BO4565	10/1	kn 42,01
P-42531	114	102	100	6	•	BO4555, BO4565	50/1	kn 169,99
P-35841	114	102	120	6	•	BO4555, BO4565	10/1	kn 42,01
P-42547	114	102	120	6	•	BO4555, BO4565	50/1	kn 169,99
P-35857	114	102	150	6	•	BO4555, BO4565	10/1	kn 42,01
P-42553	114	102	150	6	•	BO4555, BO4565	50/1	kn 169,99
P-35863	114	102	180	6	•	BO4555, BO4565	10/1	kn 42,01
P-35879	114	102	240	6	•	BO4555, BO4565	10/1	kn 42,01
P-35885	114	102	320	6	•	BO4555, BO4565	10/1	kn 42,01

Pribor za brušenje i poliranje

165

Brusni papir

93x228 mm



Model	Širina (mm)	Ukupna dužina (mm)	Granulacija	Za model	Jedinica (kom/set)	Cijena sa PDV-om
P-36136	93	228	40	9036, BO3700, BO3710, BO3711	10/1	kn 22,47
P-36186	93	228	40	9036, BO3700, BO3710, BO3711	50/1	kn 77,18
P-32948	93	228	60	9036, BO3700, BO3710, BO3711	10/1	kn 22,47
P-36192	93	228	60	9036, BO3700, BO3710, BO3711	50/1	kn 77,18
P-36142	93	228	80	9036, BO3700, BO3710, BO3711	10/1	kn 22,47
P-36201	93	228	80	9036, BO3700, BO3710, BO3711	50/1	kn 77,18
P-32954	93	228	100	9036, BO3700, BO3710, BO3711	10/1	kn 22,47
P-36217	93	228	100	9036, BO3700, BO3710, BO3711	50/1	kn 77,18
P-36158	93	228	120	9036, BO3700, BO3710, BO3711	10/1	kn 22,47
P-36223	93	228	120	9036, BO3700, BO3710, BO3711	50/1	kn 77,18
P-32960	93	228	150	9036, BO3700, BO3710, BO3711	10/1	kn 22,47
P-36239	93	228	150	9036, BO3700, BO3710, BO3711	50/1	kn 77,18
P-36164	93	228	180	9036, BO3700, BO3710, BO3711	10/1	kn 22,47
P-36245	93	228	180	9036, BO3700, BO3710, BO3711	50/1	kn 77,18
P-36170	93	228	240	9036, BO3700, BO3710, BO3711	10/1	kn 22,47
P-36251	93	228	240	9036, BO3700, BO3710, BO3711	50/1	kn 77,18

Brusni papir

93x228 mm

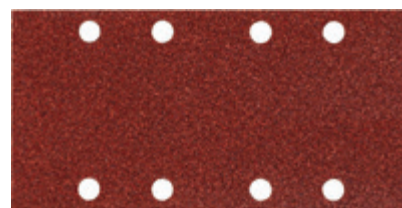

Model	Širina (mm)	Ukupna dužina (mm)	Granulacija	Broj rupa	Za model	Jedinica (kom/set)	Cijena sa PDV-om
P-31837	93	228	40	8	BO3700, BO3710, BO3711	10/1	kn 18,77
P-36055	93	228	40	8	BO3700, BO3710, BO3711	50/1	kn 95,74
P-31843	93	228	60	8	BO3700, BO3710, BO3711	10/1	kn 18,77
P-36061	93	228	60	8	BO3700, BO3710, BO3711	50/1	kn 95,74
P-31859	93	228	80	8	BO3700, BO3710, BO3711	10/1	kn 18,77
P-36077	93	228	80	8	BO3700, BO3710, BO3711	50/1	kn 95,74
P-31865	93	228	100	8	BO3700, BO3710, BO3711	10/1	kn 18,77

[Nastavak...](#)

Akumulatorske svjetiljke i pribor

Pribor za akumulatorske alate

Pribor za laserske metre

Pribor za rušenje i udarno bušenje

Pribor za bušenje i miješanje

Pribor za zavrtanje

Pribor za rezanje i brušenje

Pribor za brušenje i poliranje

Pribor za blanjanje i glodanje

Pribor za multifunkcijski alat

Pribor za ple

Pribor za pneumatske alate

Pribor za pištolje za vruć zrak

Pribor za usisivače

Pribor za vanjsku opremu

Pribor za držače alata i zaštitna oprema

Koferi, ručke, kjučevi

Pribor za brušenje i poliranje

Model	Širina (mm)	Ukupna dužina (mm)	Granulacija	Broj rupa	Za model	Jedinica (kom/set)	Cijena sa PDV-om
P-36083	93	228	100	8	BO3700, BO3710, BO3711	50/1	kn 95,74
P-36011	93	228	120	8	BO3700, BO3710, BO3711	10/1	kn 19,58
P-36099	93	228	120	8	BO3700, BO3710, BO3711	50/1	kn 95,74
P-36027	93	228	150	8	BO3700, BO3710, BO3711	10/1	kn 25,40
P-36108	93	228	150	8	BO3700, BO3710, BO3711	50/1	kn 95,74
P-36033	93	228	180	8	BO3700, BO3710, BO3711	10/1	kn 25,40
P-36114	93	228	180	8	BO3700, BO3710, BO3711	50/1	kn 95,74
P-36049	93	228	240	8	BO3700, BO3710, BO3711	10/1	kn 25,40
P-36120	93	228	240	8	BO3700, BO3710, BO3711	50/1	kn 95,74

Brusni papir

93x185 mm

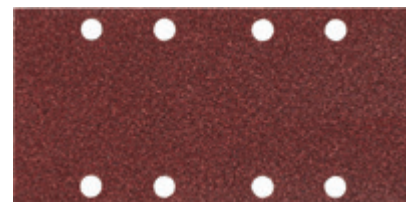

Model	Širina (mm)	Ukupna dužina (mm)	Granulacija	Broj rupa	Čičak	Za model	Jedinica (kom/set)	Cijena sa PDV-om
P-31871	93	185	40	8	•	BO3700, BO3710, BO3711	10/1	kn 34,19
P-35938	93	185	40	8	•	BO3700, BO3710, BO3711	50/1	kn 148,49
P-31887	93	185	60	8	•	BO3700, BO3710, BO3711	10/1	kn 34,19
P-35944	93	185	60	8	•	BO3700, BO3710, BO3711	50/1	kn 148,49
P-31893	93	185	80	8	•	BO3700, BO3710, BO3711	10/1	kn 34,19
P-35950	93	185	80	8	•	BO3700, BO3710, BO3711	50/1	kn 148,49
P-31902	93	185	100	8	•	BO3700, BO3710, BO3711	10/1	kn 34,19
P-35966	93	185	100	8	•	BO3700, BO3710, BO3711	50/1	kn 148,49
P-35891	93	185	120	8	•	BO3700, BO3710, BO3711	10/1	kn 34,19
P-35972	93	185	120	8	•	BO3700, BO3710, BO3711	50/1	kn 148,49
P-35900	93	185	150	8	•	BO3700, BO3710, BO3711	10/1	kn 34,19
P-35988	93	185	150	8	•	BO3700, BO3710, BO3711	50/1	kn 148,49
P-35916	93	185	180	8	•	BO3700, BO3710, BO3711	10/1	kn 34,19
P-35994	93	185	180	8	•	BO3700, BO3710, BO3711	50/1	kn 148,49
P-35922	93	185	240	8	•	BO3700, BO3710, BO3711	10/1	kn 34,19
P-36005	93	185	240	8	•	BO3700, BO3710, BO3711	50/1	kn 148,49

Brusni papir

115x280 mm



Model	Širina (mm)	Ukupna dužina (mm)	Granulacija	Za model	Jedinica (kom/set)	Cijena sa PDV-om
P-36267	115	280	40	BO4900V, 9046	10/1	kn 31,95
P-36310	115	280	40	BO4900V, 9046	50/1	kn 133,74
P-32976	115	280	60	BO4900V, 9046	10/1	kn 28,33
P-36326	115	280	60	BO4900V, 9046	50/1	kn 127,98
P-36273	115	280	80	BO4900V, 9046	10/1	kn 28,33
P-36332	115	280	80	BO4900V, 9046	50/1	kn 127,98
P-32982	115	280	100	BO4900V, 9046	10/1	kn 28,33
P-36348	115	280	100	BO4900V, 9046	50/1	kn 127,98
P-36289	115	280	120	BO4900V, 9046	10/1	kn 28,33
P-36354	115	280	120	BO4900V, 9046	50/1	kn 127,98
P-32998	115	280	150	BO4900V, 9046	10/1	kn 28,33
P-36360	115	280	150	BO4900V, 9046	50/1	kn 127,98
P-36295	115	280	180	BO4900V, 9046	10/1	kn 28,33
P-36376	115	280	180	BO4900V, 9046	50/1	kn 127,98
P-36304	115	280	240	BO4900V, 9046	10/1	kn 28,33
P-36382	115	280	240	BO4900V, 9046	50/1	kn 127,98

Brusni papir

115x280 mm



Model	Širina (mm)	Ukupna dužina (mm)	Granulacija	Broj rupa	Za model	Jedinica (kom/set)	Cijena sa PDV-om
P-33009	115	280	40	14	BO4900V, 9046	10/1	kn 28,33
P-35645	115	280	40	14	BO4900V, 9046	50/1	kn 137,75
P-33015	115	280	60	14	BO4900V, 9046	10/1	kn 28,33
P-35651	115	280	60	14	BO4900V, 9046	50/1	kn 137,75
P-33021	115	280	80	14	BO4900V, 9046	10/1	kn 28,33
P-35667	115	280	80	14	BO4900V, 9046	50/1	kn 137,75
P-33037	115	280	100	14	BO4900V, 9046	10/1	kn 28,33
P-35673	115	280	100	14	BO4900V, 9046	50/1	kn 137,75
P-33043	115	280	120	14	BO4900V, 9046	10/1	kn 28,33
P-35689	115	280	120	14	BO4900V, 9046	50/1	kn 137,75
P-33059	115	280	150	14	BO4900V, 9046	10/1	kn 28,33
P-35695	115	280	150	14	BO4900V, 9046	50/1	kn 137,75
P-33065	115	280	180	14	BO4900V, 9046	10/1	kn 28,33
P-35704	115	280	180	14	BO4900V, 9046	50/1	kn 137,75
P-33071	115	280	240	14	BO4900V, 9046	10/1	kn 28,33
P-35710	115	280	240	14	BO4900V, 9046	50/1	kn 137,75

Akumulatorske svjetiljke i pribor

Pribor za akumulatorske alate

Pribor za laserske mjernice

Pribor za rušenje i udarno bušenje

Pribor za bušenje i miješanje

Pribor za zavrtanje

Pribor za rezanje i brušenje

Pribor za brušenje i poliranje

Pribor za blanjanje i glodanje

Pribor za multifunkcijski alat

Pribor za pile

Pribor za pneumatske alate

Pribor za pištolje za vruć zrak

Pribor za usisivače

Pribor za vanjsku opremu

Pribor za držače alata i zaštitna oprema

Koferi, ručke, ključevi

Brusni papir

115x229 mm

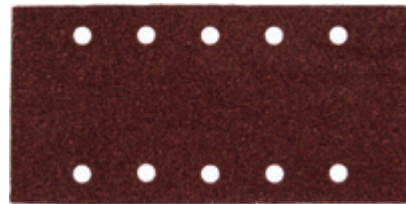

Model	Širina (mm)	Ukupna dužina (mm)	Granulacija	Broj rupa	Čičak	Za model	Jedinica (kom/set)	Cijena sa PDV-om
P-33174	115	229	40	10	•	9046	10/1	kn 49,82
P-35726	115	229	40	10	•	9046	50/1	kn 229,58
P-33180	115	229	60	10	•	9046	10/1	kn 49,82
P-35732	115	229	60	10	•	9046	50/1	kn 229,58
P-33196	115	229	80	10	•	9046	10/1	kn 49,82
P-35748	115	229	80	10	•	9046	50/1	kn 229,58
P-33205	115	229	100	10	•	9046	10/1	kn 49,82
P-35754	115	229	100	10	•	9046	50/1	kn 229,58
P-33211	115	229	120	10	•	9046	10/1	kn 49,82
P-35760	115	229	120	10	•	9046	50/1	kn 229,58
P-33227	115	229	150	10	•	9046	10/1	kn 49,82
P-35776	115	229	150	10	•	9046	50/1	kn 229,58
P-33233	115	229	180	10	•	9046	10/1	kn 49,82
P-35782	115	229	180	10	•	9046	50/1	kn 229,58
P-33249	115	229	240	10	•	9046	10/1	kn 49,82
P-35798	115	229	240	10	•	9046	50/1	kn 229,58

Brusni papir

115x229 mm



Model	Širina (mm)	Ukupna dužina (mm)	Granulacija	Broj rupa	Čičak	Za model	Jedinica (kom/set)	Cijena sa PDV-om
P-43022	115	229	40	14	•	BO4900V, 9046	10/1	kn 53,73
P-43103	115	229	40	14	•	BO4900V, 9046	50/1	kn 229,58
P-43038	115	229	60	14	•	BO4900V, 9046	10/1	kn 53,73
P-43119	115	229	60	14	•	BO4900V, 9046	50/1	kn 229,58
P-43044	115	229	80	14	•	BO4900V, 9046	10/1	kn 53,73
P-43125	115	229	80	14	•	BO4900V, 9046	50/1	kn 229,58
P-43050	115	229	100	14	•	BO4900V, 9046	10/1	kn 53,73
P-43131	115	229	100	14	•	BO4900V, 9046	50/1	kn 229,58
P-43066	115	229	120	14	•	BO4900V, 9046	10/1	kn 53,73
P-43147	115	229	120	14	•	BO4900V, 9046	50/1	kn 229,58
P-43072	115	229	150	14	•	BO4900V, 9046	10/1	kn 53,73
P-43153	115	229	150	14	•	BO4900V, 9046	50/1	kn 229,58
P-43169	115	229	180	14	•	BO4900V, 9046	50/1	kn 229,58
P-43094	115	229	240	14	•	BO4900V, 9046	10/1	kn 53,73
P-43175	115	229	240	14	•	BO4900V, 9046	50/1	kn 229,58



Brusni papir delta

94x94x94 mm



Model	Granulacija	Broj rupa	Dimenzije (D x Š x V) (mm)	Čičak	Za model	Jedinica (kom/set)	Cijena sa PDV-om
P-33255	40	6	94 x 94 x 94	•	BO4565	10/1	kn 21,04
P-42597	40	6	94 x 94 x 94	•	BO4565	50/1	kn 102,58
P-33261	60	6	94 x 94 x 94	•	BO4565	10/1	kn 21,04
P-42606	60	6	94 x 94 x 94	•	BO4565	50/1	kn 102,58
P-33277	80	6	94 x 94 x 94	•	BO4565	10/1	kn 21,04
P-42612	80	6	94 x 94 x 94	•	BO4565	50/1	kn 102,58
P-33283	100	6	94 x 94 x 94	•	BO4565	10/1	kn 21,04
P-42628	100	6	94 x 94 x 94	•	BO4565	50/1	kn 102,58
P-33299	120	6	94 x 94 x 94	•	BO4565	10/1	kn 21,04
P-42634	120	6	94 x 94 x 94	•	BO4565	50/1	kn 102,58
P-33308	150	6	94 x 94 x 94	•	BO4565	10/1	kn 21,04
P-42640	150	6	94 x 94 x 94	•	BO4565	50/1	kn 102,58
P-33314	180	6	94 x 94 x 94	•	BO4565	10/1	kn 21,04
P-42656	180	6	94 x 94 x 94	•	BO4565	50/1	kn 102,58
P-33320	240	6	94 x 94 x 94	•	BO4565	10/1	kn 28,33
P-42662	240	6	94 x 94 x 94	•	BO4565	50/1	kn 102,58
P-33336	320	6	94 x 94 x 94	•	BO4565	10/1	kn 28,33
P-42678	320	6	94 x 94 x 94	•	BO4565	50/1	kn 102,58



Brusni papir delta

94x94x94 mm



Model	Granulacija	Broj rupa	Dimenzije (D x Š x V) (mm)	Čičak	Za model	Jedinica (kom/set)	Cijena sa PDV-om
P-42684	40	6	94 x 94 x 94	•	BO4565	10/1	kn 28,33
P-42771	40	6	94 x 94 x 94	•	BO4565	50/1	kn 102,58
P-42690	60	6	94 x 94 x 94	•	BO4565	10/1	kn 28,33
P-42787	60	6	94 x 94 x 94	•	BO4565	50/1	kn 102,58
P-42709	80	6	94 x 94 x 94	•	BO4565	10/1	kn 28,33
P-42793	80	6	94 x 94 x 94	•	BO4565	50/1	kn 102,58
P-42715	100	6	94 x 94 x 94	•	BO4565	10/1	kn 28,33
P-42802	100	6	94 x 94 x 94	•	BO4565	50/1	kn 102,58
P-42721	120	6	94 x 94 x 94	•	BO4565	10/1	kn 28,33
P-42818	120	6	94 x 94 x 94	•	BO4565	50/1	kn 102,58
P-42737	150	6	95 x 95 x 95	•	BO4565	10/1	kn 28,33

[Nastavak...](#)

 Akumulatorski
pribor

 Pribor za
akumulatorski
alat

 Pribor za
laserske
mjerne

 Pribor za
rušenje i
udarno
bušenje

 Pribor za
bušenje i
miješanje

 Pribor za
zavrtanje

 Pribor za
rezanje i
brušenje

 Pribor za
brušenje i
poliranje

 Pribor za
blanjanje i
glodanje

 Pribor za
multifunkcijski
alat

 Pribor za
pile

 Pribor za
pneumatske
alate

 Pribor za
pištolje za
vruć zrak

 Pribor za
usisivače

 Pribor za
vanjsku
opremu

 Pribor za
držače alata
i zaštitna
oprema

 Koferi,
ručke,
kjučevi

Pribor za brušenje i poliranje

Model	Granulacija	Broj rupa	Dimenzije (D x Š x V) (mm)	Čičak	Za model	Jedinica (kom/set)	Cijena sa PDV-om
P-42824	150	6	94 x 94 x 94	•	BO4565	50/1	kn 102,58
P-42743	180	6	94 x 94 x 94	•	BO4565	10/1	kn 28,33
P-42830	180	6	94 x 94 x 94	•	BO4565	50/1	kn 102,58
P-42759	240	6	94 x 94 x 94	•	BO4565	10/1	kn 41,03
P-42846	240	6	94 x 94 x 94	•	BO4565	50/1	kn 102,58
P-42765	320	6	94 x 94 x 94	•	BO4565	10/1	kn 28,33
P-42852	320	6	94 x 94 x 94	•	BO4565	50/1	kn 102,58



Brusni papir u rolama

Može se koristiti za ručno i za strojno brušenje.



Model	Širina (mm)	Ukupna dužina (m)	Granulacija	Jedinica (kom/set)	Cijena sa PDV-om
P-38102	120	5	40	1	kn 49,63
P-38118	120	5	60	1	kn 42,01
P-38124	120	5	80	1	kn 42,01
P-38130	120	5	100	1	kn 38,10
P-38146	120	5	120	1	kn 34,19
P-38152	120	5	180	1	kn 38,10
P-38168	120	5	240	1	kn 34,19
P-38174	120	5	320	1	kn 38,10
P-38180	120	5	400	1	kn 38,10
P-38196	120	50	40	1	kn 465,02
P-38205	120	50	60	1	kn 375,14
P-38211	120	50	80	1	kn 334,11
P-38227	120	50	100	1	kn 332,16
P-38233	120	50	120	1	kn 332,16
P-38249	120	50	180	1	kn 332,16
P-38255	120	50	240	1	kn 332,16
P-38277	120	50	400	1	kn 288,20



Pribor za brušenje i poliranje

Ravne brusilice



Lepezasti brusni čepovi

Precizno brušenje različitih materijala. Četke za završnu obradu s bušilicama (10-16 mm) brusilicama s regulacijom okretaja. Zbog fleksibilne strukture, brusne četke pružaju točno brušenje različitih dimenzija, te na različitim oblicima materijala kao što su cijevi, površine pod pravim kutem,...



Model	Promjer Ø (mm)	Širina (mm)	Maks. broj okretaja (min ⁻¹)	Granulacija	Prihvat (mm)	Jedinica (kom/set)	Cijena sa PDV-om
B-36865	50,8	25,4	15.300	40	6	1	kn 56,66
B-36918	50,8	38,1	15.300	40	6	1	kn 64,48
B-36968	50,8	50,8	15.300	40	6	1	kn 87,73
B-37013	63,5	25,4	12.700	40	6	1	kn 91,73
B-37063	76	25,4	10.000	40	6	1	kn 114,11
B-37116	76	50,8	10.000	40	6	1	kn 239,15
B-36871	50,5	25,4	15.300	60	6	1	kn 56,66
B-36924	50,8	38,1	15.300	60	6	1	kn 64,48
B-36974	50,8	50,8	15.300	60	6	1	kn 87,73
B-37029	63,5	25,4	12.700	60	6	1	kn 91,73
B-37079	76	25,4	10.000	60	6	1	kn 114,11
B-37122	76	50,8	10.000	60	6	1	kn 239,15
B-36887	50,5	25,4	15.300	80	6	1	kn 56,66
B-36930	50,8	38,1	15.300	80	6	1	kn 64,48
B-36980	50,8	50,8	15.300	80	6	1	kn 87,73
B-37035	63,5	25,4	12.700	80	6	1	kn 91,73
B-37085	76	25,4	10.000	80	6	1	kn 114,11
B-37138	76	50,8	10.000	80	6	1	kn 239,15
B-36893	50,8	25,4	15.300	120	6	1	kn 56,66
B-36946	50,8	38,1	15.300	120	6	1	kn 64,48
B-36996	50,8	50,8	15.300	120	6	1	kn 87,73
B-37041	63,5	25,4	12.700	120	6	1	kn 91,73
B-37091	76	25,4	10.000	120	6	1	kn 114,11
B-37144	76	50,8	10.000	120	6	1	kn 239,15
B-36902	50,8	25,4	15.300	180	6	1	kn 56,66
B-36952	50,8	38,1	15.300	180	6	1	kn 64,48
B-37007	50,8	50,8	15.300	180	6	1	kn 87,73
B-37057	63,5	25,4	12.700	180	6	1	kn 91,73
B-37100	76	25,4	10.000	180	6	1	kn 114,11
B-37150	76	50,8	10.000	180	6	1	kn 239,15



Akumulatorske svjetiljke i pribor

Pribor za akumulatorske alate

Pribor za laserske mjere

Pribor za rušenje i udarno bušenje

Pribor za bušenje i miješanje

Pribor za zavrtanje

Pribor za rezanje i brušenje

Pribor za brušenje i poliranje

Pribor za blanjanje i glodanje

Pribor za multifunkcijski alat

Pribor za pile

Pribor za pneumatske alate

Pribor za pištolje za vruć zrak

Pribor za usisivače

Pribor za vanjsku opremu

Pribor za držače alata i zaštitna oprema

Koferi, ručke, ključevi

Pribor za brušenje i poliranje

Glodala od volfram karbida

Karbidna glodala se najviše upotrebljavaju u industrijskoj proizvodnji. Vrh od volfram karbida omogućuje 10x brže brušenje i 200x duži radni vijek od klasičnih ravnih brusova. Nudimo 5 različitih oblika glave za različite namjene v(unutarnje obrade, zakrivljene površine, utori ili ostaci nakon zavarivanja). Standardni rez: brža obrada materijala za visoku učinkovitost. Dijamantni rez: niske vibracije za glatko vođenje.



	Model	Naziv	Veličina (mm)	Prihvat (mm)	Prikladno za	Jedinica (kom/set)	Cijena sa PDV-om
	B-52716-10	Glodalo od volfram karbida SA	10x20	6	željezne ploče i Inox	1	kn 104,53
	B-52722-10	Glodalo od volfram karbida SA	10x20	6	željezne ploče i Inox	1	kn 104,53
	B-52738-10	Glodalo od volfram karbida SA	10x20	6	obojeni metali	1	kn 104,53
	B-52744-10	Glodalo od volfram karbida SC	10x20	6	željezne ploče i Inox	1	kn 104,53
	B-52750-10	Glodalo od volfram karbida SC	10x20	6	željezne ploče i Inox	1	kn 104,53
	B-52766-10	Glodalo od volfram karbida SC	10x20	6	obojeni metali	1	kn 104,53
	B-52772-10	Glodalo od volfram karbida SF	10x20	6	željezne ploče i Inox	1	kn 104,53
	B-52788-10	Glodalo od volfram karbida SF	10x20	6	željezne ploče i Inox	1	kn 104,53
	B-52794-10	Glodalo od volfram karbida SF	10x20	6	obojeni metali	1	kn 104,53
	B-52803-10	Glodalo od volfram karbida SL	10x25	6	željezne ploče i Inox	1	kn 104,53
	B-52819-10	Glodalo od volfram karbida SL	10x25	6	željezne ploče i Inox	1	kn 104,53
	B-52825-10	Glodalo od volfram karbida SL	10x25	6	obojeni metali	1	kn 104,53
	B-52831-10	Glodalo od volfram karbida SM	10x20	6	željezne ploče i Inox	1	kn 104,53
	B-52847-10	Glodalo od volfram karbida SM	10x20	6	željezne ploče i Inox	1	kn 104,53
	B-52853-10	Glodalo od volfram karbida SM	10x20	6	obojeni metali	1	kn 104,53

Stezne čahure

	Model	Naziv	Promjer Ø (mm)	Za model	Jedinica (kom/set)	Cijena sa PDV-om
	763638-9	Stezna matica	3	903D	1	kn 53,73
	763606-2	Stezna matica	6	906	1	kn 28,33
	763620-8	Stezna matica	6	906, GD0601, GD0603	1	kn 83,04

[Nastavak...](#)

Pribor za brušenje i poliranje

Model	Naziv	Promjer Ø (mm)	Za model	Jedinica (kom/set)	Cijena sa PDV-om	
763627-4	Stezna matica	3	906, GD0601, GD0603	1	kn 101,41	
763664-8	Stezna matica	6	GD0601	1	kn 10,75	
763668-0	Stezna matica	8	GD0602, BGD800, DGD800	1	kn 10,75	
763669-8	Stezna glava	3	GD0602, BGD800, DGD800	1	kn 180,73	
763670-3	Stezna glava	6	GD0602, BGD800, DGD800	1	kn 88,90	
763671-1	Stezna glava	8	GD0602, BGD800, DGD800	1	kn 180,73	
763236-9	Stezna glava	6	GD0603	1	kn 18,27	
763645-2	Stezna matica	6	GD0800C	1	kn 22,47	
192988-9	Stezna glava	8	GD0800C, GD0810C	2/1	kn 261,72	
193011-3	Stezna glava	3	GD0800C, GD0810C	2/1	kn 227,63	
193012-1	Stezna glava	6	GD0800C, GD0810C	2/1	kn 186,40	

Akumulatorske svjetiljke i pribor

Pribor za akumulatorske alate

Pribor za laserske mjernice

Pribor za rušenje i udarno bušenje

Pribor za bušenje i miješanje

Pribor za zavrtanje

Pribor za rezanje i brušenje

Pribor za brušenje i poliranje

Pribor za blanjanje i glodanje

Pribor za multifunkcijski alat

Pribor za pile

Pribor za pneumatske alate

Pribor za pištolje za vruć zrak

Pribor za usisivače

Pribor za vanjsku opremu

Pribor za držače alata i zaštitna oprema

Koferi, ručke, kjučevi

Stolne brusilice



Brsne ploče za dvostruke brusilice

Model	Tip ploče	Brusna ploča (Ø) (mm)	Provrt brusne ploče Ø (mm)	Prikladno za	Debljina ploče (mm)	Za model	Jedinica (kom/set)	Cijena sa PDV-om
B-51895	A60	150	12,7	metal	6,4	GB602, GB602W	1	kn 77,18
B-51904	A36M	150	12,7	metal	16	GB602, GB602W	1	kn 107,46
B-51910	A60M	150	12,7	metal	16	GB602, GB602W	1	kn 107,46
B-51926	A60	150	12,7	metal	16	GB602, GB602W	1	kn 229,58
B-51932	GC120H	150	12,7	obojeni metali	16	GB602, GB602W	1	kn 127,00
B-51948	A36P	205	15,88	metal	19	GB801	1	kn 166,08
B-51954	A60P	205	15,88	metal	19	GB801	1	kn 166,08
B-51960	A60	205	15,88	metal	19	GB801	1	kn 205,16
B-51976	GC120H	205	15,88	obojeni metali	19	GB801	1	kn 224,70



Brsni kamen

Model	Naziv	Dimenzije (D x Š x V) (mm)	Granulacija	Prikladno za	Jedinica (kom/set)	Cijena sa PDV-om
794060-9	Brsni kamen	180x70x20	WA1.200	HSS noževe	1	kn 112,35
794061-7	Brsni kamen	150x70x20	WA1.200	HSS noževe	1	kn 106,19



Dijamantna ploča

Niske vibracije

Za brušenje betonskih površina

Primjerena za 125 mm
brusilice betona

Promjer rupe
M14

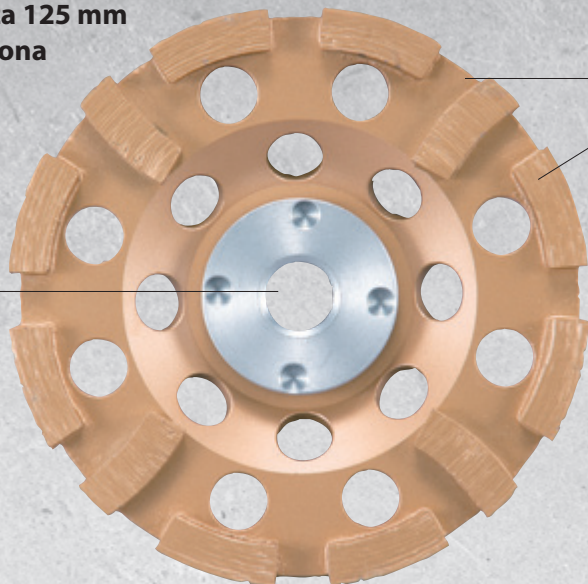

Raspodjela segmenata za jednoliku brušenje površina



Niske vibracije

Vibracije se ne prenose na ruke operatera što olakšava opterećenje.

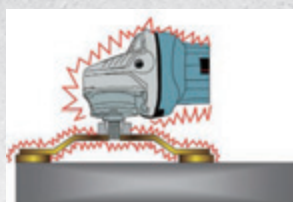
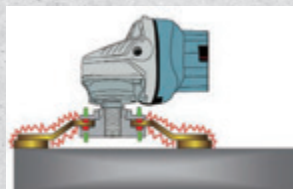

Manje poskakivanja

Drži se materijala, te može brusiti glatko, brzo i efikasno.

Usporedba površina nakon 30 sekundi:

Tip s niskim vibracijama

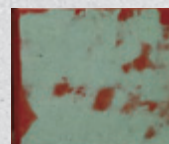
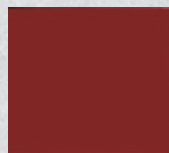

Normalna

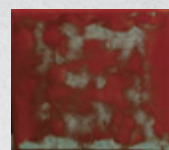
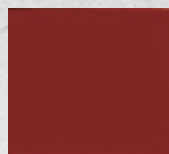

PCD Dijamantna brusna ploča



Ova dijamantna ploča posebno je prikladna za uklanjanje poliuretana, ljepila, boje, epoksidnih i akrilnih premaza.

Razlika u odnosu na normalnu ploču

PCD ploča



Normalna ploča



Samo grebe površinu, ali ne može ukloniti sloj boje

Ploče za poliranje i brušenje betona

Dijamantne lončaste brusne ploče

Posebno dizajnirana za rad u kombinaciji s PC5000C brusilicom za beton. Odaberite između segmentirane glave za grube radove ili glavu s kontinuiranom naplatkom za završne radove.
Fino: kontinuirano brušenje dijamantnim diskom idealno za završne radove. Grubo: segmentirano brušenje dijamantnim diskom idealno za grube radove.



	Model	Naziv	Promjer Ø (mm)	Promjer rupe Ø (mm)	Širina segmenta (mm)	Visina segmenta (mm)	Prikladno za	Maks. broj okretaja (min ⁻¹)	Za model	Jedinica (kom/set)	Cijena sa PDV-om
	424525-4	Zaštita od prašine	/	/	/	/	/	/	PC5000C, PC5001C	1	kn 140,68
	424526-2	Zaštita od prašine	/	/	/	/	/	/	PC5000C, PC5001C	1	kn 62,04
	743340-0	Četka	/	/	/	/	/	/	PC5000C, PC5001C	1	kn 116,26
	743341-8	Četka	/	/	/	/	/	/	PC5000C, PC5001C	1	kn 64,48
	792289-1	Dijamantna brusna ploča	110	15	13	5,4	završne radove	13.900	PC1100	1	kn 2.002,72
	A-07369	Dijamantna brusna ploča	110	15	13,5	4	općenitu uporabu	/	PC1100	1	kn 2.041,80
	B-12289	Dijamantna brusna ploča	125	22,23	14,2	4,2	završne radove	12.200	PC5000C, PC5001C	1	kn 1.846,41
	B-12295	Dijamantna brusna ploča	125	22,23	8	5	grube radove	12.200	PC5000C, PC5001C	1	kn 908,55
	B-38560	Dijamantna brusna ploča	125	M14	/	/	općenitu uporabu	12.200	GA5040	1	kn 1.013,08
	B-53160	PCD dijamantna brusna ploča	125	22,23	/	/	skidanje poliuretana, boje, ljepila, smole i akrila	12.200	PC5000C, PC5001, 125mm, 180mm brusilice sa SDJ ili sustava sa laganim pokretanjem	1	kn 1.182,09
	D-41458	Dijamantna brusna ploča	125	22,23	7,5	5,3	grube radove	12.250	PC5000C, PC5001C	1	kn 389,41
	D-41464	Dijamantna brusna ploča	125	22,23	13	4,2	završne radove	12.250	PC5000C, PC5001C	1	kn 439,62

Nastavak...

Pribor za brušenje i poliranje

Model	Naziv	Promjer Ø (mm)	Promjer rupe Ø (mm)	Širina segmenta (mm)	Visina segmenta (mm)	Prikladno za	Maks. broj okretaja (min ⁻¹)	Za model	Jedinica (kom/set)	Cijena sa PDV-om	
D-60682	Dijamantna brusna ploča	125	22,23	8	4,5	grube radove	12.250	PC5000C, PC5001C	1	kn 147,73	

Dijamantne ploče



743080-0



Model	Naziv	Promjer Ø (mm)	Granulacija	Za model	Jedinica (kom/set)	Cijena sa PDV-om
154662-7	Protuprašni štitičnik	/	/	PW5000CH	1	kn 66,73
443121-9	Četka za protuprašni štitičnik	/	/	PW5000CH	1	kn 11,72
743080-0	Podloga	100	/	PW5000CH	1	kn 261,53
D-15584	Dijamantni jastučić za poliranje	100	50	PW5000CH	1	kn 111,96
D-15590	Dijamantni jastučić za poliranje	100	100	PW5000CH	1	kn 127,98
D-15609	Dijamantni jastučić za poliranje	100	200	PW5000CH	1	kn 127,98
D-15615	Dijamantni jastučić za poliranje	100	400	PW5000CH	1	kn 127,98
D-15621	Dijamantni jastučić za poliranje	100	800	PW5000CH	1	kn 127,98
D-15637	Dijamantni jastučić za poliranje	100	1.500	PW5000CH	1	kn 119,19
D-15643	Dijamantni jastučić za poliranje	100	3.000	PW5000CH	1	kn 127,98
D-15659	Dijamantni jastučić za poliranje	100	/	PW5000CH	1	kn 203,20
D-15805	Dijamantni jastučić za poliranje	100	50-3.000	PW5000CH	8/1	kn 967,17

Ploče za poliranje



Model	Naziv	Promjer Ø (mm)	Granulacija	Za model	Jedinica (kom/set)	Cijena sa PDV-om	
P-46660	Razdjelni transformator	/	/	PW5000CH	1	kn 6.389,17	
P-50077	Držač jastučića za poliranje, M14	100	/	PW5000CH	1	kn 925,94	
P-50108	Jastučić za poliranje	100	400	PW5000CH	1	kn 87,92	

Nastavak...

Akumulatorski pribor

Pribor za akumulatorski alat

Pribor za laserske mjere

Pribor za rušenje i udarno bušenje

Pribor za bušenje i miješanje

Pribor za zavrtanje

Pribor za rezanje i brušenje

Pribor za brušenje i poliranje

Pribor za blanjanje i glodanje

Pribor za multifunkcijski alat

Pribor za pile

Pribor za pneumatske alate

Pribor za pištolje za vruć zrak

Pribor za usisivače

Pribor za vanjsku opremu

Pribor za držače alata i zaštitna oprema







Koferi, ručke, kjučevi

Pribor za brušenje i poliranje

	Model	Naziv	Promjer Ø (mm)	Granulacija	Za model	Jedinica (kom/set)	Cijena sa PDV-om
	P-50114	Jastučić za poliranje	100	600	PW5000CH	1	kn 97,69
	P-52152	Jastučić za poliranje	100	220	PW5000CH	1	kn 117,23
	P-52168	Jastučić za poliranje	100	320	PW5000CH	1	kn 127,00
	P-67016	Razdjelni transformator	/	/	PW5000CH	1	kn 5.939,78

Ostali pribor za brusilice





Pribor

	Model	Naziv	Ukupna dužina (mm)	Širina (mm)	Za model	Jedinica (kom/set)	Cijena sa PDV-om
	163292-3	Ploča za bušenje	185	93	9036	1	kn 102,58
	192523-3	Ploča za bušenje	280	115	BO4900V, 9046	1	kn 194,22
	192694-6	Stega	/	/	9910, 9911	1	kn 381,01
	192989-7	Ploča za bušenje	185	93	BO3700, BO3710, BO3711	1	kn 60,47
	193055-3	Postolje	/	/	9404, 9903, 9902, 9920	1	kn 838,02
	193070-7	Brusna podloga	/	/	9903, 9902	1	kn 986,71
	193072-3	Brusni okvir	/	/	9404	1	kn 937,86

Nastavak...

Pribor za brušenje i poliranje

179

Model	Naziv	Ukupna dužina (mm)	Širina (mm)	Za model	Jedinica (kom/set)	Cijena sa PDV-om	
194930-6	Komplet jastučica	185	93	BO3700, BO3710, BO3711	1	kn 127,98	
342332-2	Podupirač	/	/	9402	1	kn 28,33	
450066-4	Ploča za bušenje	102	114	BO4555, BO4556, BO4557	1	kn 5,86	
STEX122299	Postolje	/	/	9924DB	1	kn 1.134,62	

Akumulatorski svjetiljke i pribor

Pribor za akumulatorske alate

Pribor za laserske mjere

Pribor za rušenje i udarno bušenje

Pribor za bušenje i miješanje

Pribor za zavrtanje

Pribor za alate za poliranje



Brusni papir GV6010

150 mm



Model	Tip ploče	Promjer Ø (mm)	Granulacija	Prikladno za	Za model	Jedinica (kom/set)	Cijena sa PDV-om
794274-0	WA60	150	60	drvo i metal	GV6010	10/1	kn 81,09
794275-8	WA100	150	100	drvo i metal	GV6010	10/1	kn 81,09
794276-6	WA120	150	120	drvo i metal	GV6010	10/1	kn 81,09
794277-4	WA150	150	150	drvo i metal	GV6010	10/1	kn 81,09
794278-2	WA180	150	180	drvo i metal	GV6010	10/1	kn 81,09

Pribor za rezanje i brušenje

Pribor za brušenje i poliranje

Pribor za blanjanje i glodanje

Pribor za multifunkcijski alat

Pribor za pile

Pribor za pneumatske alate

Pribor za pištolje za vruć zrak

Pribor za usisivače

Pribor za vanjsku opremu

Pribor za držače alata i zaštitna oprema

Koferi, ručke, kjučevi

Brusni papir

180 mm



Model	Promjer Ø (mm)	Granulacija	Čičak	Za model	Jedinica (kom/set)	Cijena sa PDV-om
P-33439	180	40	•	PV7000C, 9207SPB, 9227CB, SA7000C	10/1	kn 77,18

[Nastavak...](#)

Pribor za brušenje i poliranje

Model	Promjer Ø (mm)	Granulacija	Čičak	Za model	Jedinica (kom/set)	Cijena sa PDV-om
P-38037	180	60	•	PV7000C, 9207SPB, 9227CB, SA7000C	10/1	kn 77,18
P-33445	180	80	•	PV7000C, 9207SPB, 9227CB, SA7000C	10/1	kn 77,18
P-38043	180	100	•	PV7000C, 9207SPB, 9227CB, SA7000C	10/1	kn 77,18
P-33451	180	120	•	PV7000C, 9207SPB, 9227CB, SA7000C	10/1	kn 77,18
P-38059	180	240	•	PV7000C, 9207SPB, 9227CB, SA7000C	10/1	kn 77,18
P-38065	180	320	•	PV7000C, 9207SPB, 9227CB, SA7000C	10/1	kn 77,18
P-38071	180	360	•	PV7000C, 9207SPB, 9227CB, SA7000C	10/1	kn 77,18
P-38087	180	400	•	PV7000C, 9207SPB, 9227CB, SA7000C	10/1	kn 77,18
P-38093	180	500	•	PV7000C, 9207SPB, 9227CB, SA7000C	10/1	kn 77,18



Brusni papir za brusilice za zidove

220 mm



Model	Promjer Ø (mm)	Granulacija	Broj rupa	Čičak	Za model	Jedinica (kom/set)	Cijena sa PDV-om
P-79974	220	40	8	•	SL7000	10/1	kn 205,16
P-79980	220	60	8	•	SL7000	10/1	kn 182,20
P-79996	220	80	8	•	SL7000	10/1	kn 173,41

Brusni papir - aluminijev oksid

Smolom vezana abrazivna vlakana diska obloženog aluminijevim oksidom. Osnovni materijal je izuzetno otporna stakloplastika. Za uporabu s elastičnim jastučićem. Primjena: • Uklanjanje hrđe i čišćenje metalnih površina • Brušenje stare boje i premaza • Nivelniranje zavara i neravnina, brušenje ruba • Uklanjanje srha i brušenje kontejnera i opreme



Model	Promjer Ø (mm)	Promjer rupe Ø (mm)	Granulacija	Za model	Jedinica (kom/set)	Cijena sa PDV-om
P-00854	115	22,23	16	115 mm kutne brusilice	5/1	kn 43,96
P-00860	115	22,23	24	115 mm kutne brusilice	5/1	kn 43,96
P-00876	115	22,23	36	115 mm kutne brusilice	5/1	kn 43,96
P-00882	115	22,23	40	115 mm kutne brusilice	5/1	kn 43,96
P-00898	115	22,23	50	115 mm kutne brusilice	5/1	kn 43,96
P-00907	115	22,23	60	115 mm kutne brusilice	5/1	kn 43,96
P-00913	115	22,23	80	115 mm kutne brusilice	5/1	kn 43,96
P-00929	115	22,23	100	115 mm kutne brusilice	5/1	kn 43,96
P-00935	115	22,23	120	115 mm kutne brusilice	5/1	kn 43,96

[Nastavak...](#)

Pribor za brušenje i poliranje

Model	Promjer Ø (mm)	Promjer rupe Ø (mm)	Granulacija	Za model	Jedinica (kom/set)	Cijena sa PDV-om
P-00957	125	22,23	24	125 mm kutne brusilice	5/1	kn 51,78
P-00963	125	22,23	36	125 mm kutne brusilice	5/1	kn 51,78
P-00979	125	22,23	40	125 mm kutne brusilice	5/1	kn 51,78
P-00985	125	22,23	60	125 mm kutne brusilice	5/1	kn 51,78
P-00991	125	22,23	80	125 mm kutne brusilice	5/1	kn 51,78
P-01002	125	22,23	100	125 mm kutne brusilice	5/1	kn 51,78
P-01018	125	22,23	120	125 mm kutne brusilice	5/1	kn 51,78
P-01024	180	22,23	16	180 mm kutne brusilice	5/1	kn 63,50
P-01030	180	22,23	24	180 mm kutne brusilice	5/1	kn 63,50
P-01052	180	22,23	40	180 mm kutne brusilice	5/1	kn 63,50
P-01068	180	22,23	50	180 mm kutne brusilice	5/1	kn 63,50
P-01074	180	22,23	60	180 mm kutne brusilice	5/1	kn 63,50
P-01080	180	22,23	80	180 mm kutne brusilice	5/1	kn 63,50
P-01096	180	22,23	100	180 mm kutne brusilice	5/1	kn 63,50
P-01105	180	22,23	120	180 mm kutne brusilice	5/1	kn 63,50



Gumeni jastučići za brusni papir

Model	Promjer Ø (mm)	Prihvat (C)	Za model	Jedinica (kom/set)	Cijena sa PDV-om
P-05882	115	M14	115 mm kutne brusilice	1	kn 38,10
P-05898	125	M14	125 mm kutne brusilice	1	kn 43,96
P-05907	150	M14	150 mm kutne brusilice	1	kn 47,87
P-05913	180	M14	180 mm kutne brusilice	1	kn 56,66

Prevlake i ploče za poliranje

Model	Naziv	Promjer Ø (mm)	Čičak	Opis	Za model	Jedinica (kom/set)	Cijena sa PDV-om	
192629-7	Krznno za poliranje	180	•	Za visoki sjaj	PV7000C, 9227CB, 9237CB, SA7000C	1	kn 169,99	
197894-3	Spužvasti jastučić	150		Za visoki sjaj za rad sa voskom	PO6000C	1	kn 145,56	
197897-7	Vunenei jastučić	125		Za nanošenje voska	PO6000C	1	kn 105,51	

Nastavak...

- Akumulatorske svjetiljke i pribor
- Pribor za akumulatorske alate
- Pribor za laserske mjere
- Pribor za rušenje i udarno bušenje
- Pribor za bušenje i miješanje
- Pribor za zavrtnje
- Pribor za rezanje i brušenje
- Pribor za brušenje i poliranje
- Pribor za blanjanje i glodanje
- Pribor za multifunkcijski alat
- Pribor za pile
- Pribor za pneumatske alate
- Pribor za pištolje za vruć zrak
- Pribor za usisivače
- Pribor za vanjsku opremu
- Pribor za držače alata i zaštitna oprema
- Koferi, ručke, kjučevi

Pribor za brušenje i poliranje

	Model	Naziv	Promjer Ø (mm)	Čičak	Opis	Za model	Jedinica (kom/set)	Cijena sa PDV-om
Akumulatorske svjetiljke i pribor								
Pribor za akumulatorske alate								
Pribor za laserske mjerne								
Pribor za rušenje i udarno bušenje								
Pribor za bušenje i miješanje								
Pribor za završanje								
Pribor za rezanje i brušenje								
Pribor za brušenje i poliranje								
Pribor za blanjanje i glodanje								
Pribor za multifunkcijski alat								
Pribor za pile								
Pribor za pneumatske alate								
Pribor za pištolje za vruć zrak								
Pribor za usisivače								
Pribor za vanjsku opremu								
Pribor za držače alata i zaštitna oprema								
Koferi, ručke, ključevi								
	794176-0	Vunena presvlaka za poliranje	180		Za visoki sjaj	9237CB, PV7000C, SA7000C	1	kn 180,73
	794558-6	Spužvasti jastučić	125		Za nanošenje voska	BO5031, BO5041	1	kn 229,58
	794559-4	Filcana podloga	125	•	Za uklanjanje voska	BO5031, BO5041	1	kn 244,23
	794560-9	Vuneni jastučić	125	•	Za visoki sjaj za rad sa voskom	BO5031, BO5041	1	kn 214,93
	794618-4	Jastučić od filca	150	•	Za uklanjanje voska	BO5030, BO6040, BO6050	1	kn 152,40
	794619-2	Vuneni jastučić	150	•	Za visoki sjaj za rad sa voskom	BO5030, BO6040, BO6050	1	kn 326,00
	AC1801101	Pjenasti disk	200	•		SL7000C	1	kn 121,92
	D-56954	Dvostrani vuneni jastučić za grube završne radove	230		Wool bonnet double side for rough finishing	SA7000C, 9227CB, PV7000C, 9237CB	1	kn 211,02
	D-56960	Dvostrani vuneni jastučić, bijela	-			D-56954	1	kn 10,26
	D-57146	Vunena presvlaka za poliranje	230		Za visoki sjaj za rad sa voskom	SA7000C, 9227CB, PV7000C, 9237CB	1	kn 216,88
	P-21727	Spužvasti jastučić bijeli	150	•	Bijela spužva na čičak veoma tvrde gustoće idealna za složene boje od 2 sloja.	9227CB, 9237CB, 9565CVL, BO6040, PV7000C, SA7000C	1	kn 127,98
	P-21733	Spužvasti jastučić plavi	150	•	Plava spužva s čičkom - meka spužva za obradu celuloze, akrila, itd.	9227CB, 9237CB, 9565CVL, BO6040, PV7000C, SA7000C	1	kn 102,58
	P-21749	Spužvasti jastučić narančasti	150	•	Čvrsta narančasta spužva za poliranje i miješanje / mala debljina za rad u teško dostupnim područjima	9227CB, 9237CB, 9565CVL, BO6040, PV7000C, SA7000C	1	kn 88,90

Pribor za brušenje i poliranje

Brusne podloge za ekscentrične brusilice

Model	Naziv	Promjer Ø (mm)	Čičak	Za model	Jedinica (kom/set)	Cijena sa PDV-om	
743053-3	Brusni disk	165 x M14	•	9227CB, 9237CB, PV7000C, SA7000C	1	kn 169,99	
P-21761	Gumena ploča	170		9227CB, 9237CB, SA7000C, PV7000C, GV7000C	1	kn 258,89	
P-21777	Gumena ploča	120	•	9565CVL, 9565CVR, 9227CB, SA7000C	1	kn 88,90	
743060-6	Brusni disk	125	•	9565CVL, 9565CVR, SA5040	1	kn 159,24	
743081-8	Brusni jastučić	123	•	BBO180, DBO180, BO5010, BO5012, BO5030, BO5031, BO5020, BO5021, BO5041	1	kn 137,75	
196684-1	Gumena ploča meka	150	•	BO6030, BO6040	1	kn 365,37	
196685-9	Gumena ploča tvrda	150	•	BO6030, BO6040	1	kn 298,94	
196686-7	Gumena ploča vrlo meka	150	•	BO6030, BO6040	1	kn 351,70	
197314-7	Gumena ploča	150	•	BO6050	1	kn 341,93	
197315-5	Gumena ploča	150	•	BO6050	1	kn 399,57	
197316-3	Gumena ploča	150	•	BO6050	1	kn 410,31	
197317-1	Gumena ploča	130	•	BO6050	1	kn 339,97	

[Nastavak...](#)

Akumulatorski svjetiljke i pribor

Pribor za akumulatorske alate

Pribor za laserske mjere

Pribor za rušenje i udarno bušenje

Pribor za bušenje i miješanje

Pribor za zavrtanje

Pribor za rezanje i brušenje

Pribor za brušenje i poliranje

Pribor za blanjanje i glodanje

Pribor za multifunkcijski alat

Pribor za pile

Pribor za pneumatske alate

Pribor za pištolje za vruć zrak



Pribor za usisivače

Pribor za vanjsku opremu

Pribor za držače alata i zaštitna oprema

Koferi, ručke, kjučevi

Pribor za brušenje i poliranje

	Model	Naziv	Promjer Ø (mm)	Čičak	Za model	Jedinica (kom/set)	Cijena sa PDV-om
	224515-5	Brusna matica	M14 x 2 (DIN)		SA7000C, SA7000, GV7000C	1	kn 43,96
	AC1801100	Plosnati disk	180		SL7000C	1	kn 203,98

Brusilica s četkom 9741

Najlonska četka

Za strukture iz mekog drva i samo za naknadnu obradu strukturiranog tvrdog drva. Kako bi istaknuli strukturu drveta i uklonili postojeća drvena vlakana. Za optimalnu pripremu površine za boje i kiselinsko dekapiranje. Za pripremu brusne površine nehrđajućeg čelika i aluminija. 794384-3: original, dugovječni.



Model	Promjer Ø (mm)	Širina (mm)	Granulacija	Za model	Jedinica (kom/set)	Cijena sa PDV-om
P-04422	100	120	60	9741	1	kn 957,40
794384-3	100	120	80	9741	1	kn 1.436,10
P-04438	100	120	80	9741	1	kn 957,40
P-04444	100	120	120	9741	1	kn 957,40
P-04450	100	120	180	9741	1	kn 957,40

Valjkasta četka iz flisa

Za fine strukture od nehrđajućeg čelika i fino brušenje drvenih površina.



Model	Promjer Ø (mm)	Širina (mm)	Granulacija	Za model	Jedinica (kom/set)	Cijena sa PDV-om
P-18035	100	120	80	9741	1	kn 478,70
P-18041	100	120	120	9741	1	kn 478,70
P-18029	100	120	180	9741	1	kn 478,70









Valjkasta četka iz flisa i lana

Za fine strukture od nehrđajućeg čelika i fino brušenje drvenih površina.



Model	Promjer Ø (mm)	Širina (mm)	Granulacija	Za model	Jedinica (kom/set)	Cijena sa PDV-om
P-18057	100	120	80	9741	1	kn 547,09
P-19233	100	120	120	9741	1	kn 547,09
P-19249	100	120	180	9741	1	kn 547,09

Druge četke

Model	Naziv	Promjer Ø (mm)	Širina (mm)	Granulacija	Opis	Jedinica (kom/set)	Cijena sa PDV-om	
794381-9	Pamučna četka za poliranje	100	120	/	Pamučna četka za poliranje - Za poliranje metalnih površina s pastama za poliranje.	1	kn 1.611,95	
P-01127	Brusna četka	100	120	40	Abrazivna četka - Za brušenje boje, završne obrade itd.	1	kn 566,62	
P-01155	Brusna četka	100	120	80	Abrazivna četka - Za brušenje boje, završne obrade itd.	1	kn 566,62	
P-04400	Žičana četka	100	120	/	Čelična žičana četka 0,3 mm - Za skidanje hrđe i boje, te čišćenje betona.	1	kn 957,40	
P-04416	Vlaknasta četka	100	120	/	Vlaknasta četka - Za skidanje boje i laka, te zagladivanje površina.	1	kn 810,86	
P-65648	Mjedena žičana četka	100	120	/	Čelična žičana četka s mesingom 0,3 mm - za rad na drvenim strukturama, veoma prikladna za brušenje mekog i tvrdog drva, uklanjanje hrđe i čišćenje.	1	kn 957,40	

Akumulatorske svjetiljke i pribor

Pribor za akumulatorske alate

Pribor za laserske metre

Pribor za rušenje i udarno bušenje

Pribor za bušenje i miješanje

Pribor za zavrtanje

Pribor za rezanje i brušenje

Pribor za brušenje i poliranje

Pribor za blanjanje i glodanje

Pribor za multifunkcijski alat

Pribor za pleće

Pribor za pneumatske alate

Pribor za pištolje za vruć zrak

Pribor za usisivače

Pribor za vanjsku opremu

Pribor za držače alata i zaštitna oprema

Koferi, ručke, ključevi

PRIBOR ZA BLANJANJE I GLODANJE

Drvo



Plastika, PVC



Aluminij



Laminat



TCT Pro Worker glodala

Glodala za utore, bočna/ravna

Prirodno i umjetno drvo, plastika i aluminij. Ovaj raspon glodala može se koristiti za profiliranje, izradu rubova, urezivanje, pravljenje žljebova i pravljenje pregiba na širokom izboru različitih materijala. Zaštitni znak raspona glodala je kombinacija kvalitete, snage i performansi, koje smo razvili pomoću volfram karbida te dali svakom glodalju produjeno trajanje.



Model	Dužina (OL) (mm)	Širina (D) (mm)	Radna dužina (L) (mm)	Prihvat (C)	Jedinica (kom/set)	Cijena sa PDV-om	
P-78689	42	3	10	8 mm	1	kn 214,93	
P-78695	42	4	10	8 mm	1	kn 214,93	
P-78704	51	5	16	8 mm	1	kn 214,93	
P-78710	51	6	16	8 mm	1	kn 225,67	
P-78726	58	6	23	8 mm	1	kn 236,42	
P-78732	52	8	20	8 mm	1	kn 236,42	
P-78748	67	12	25	12 mm	1	kn 333,14	
P-78754	92	12	50	12 mm	1	kn 451,35	
P-78760	52	10	20	8 mm	1	kn 268,66	
P-78776	52	12	20	8 mm	1	kn 268,66	

Glodala za utore, bočna

Prirodno i umjetno drvo, plastika i aluminij. Ovaj raspon glodala može se koristiti za profiliranje, izradu rubova, urezivanje, pravljenje žljebova i pravljenje pregiba na širokom izboru različitih materijala. Zaštitni znak raspona glodala je kombinacija kvalitete, snage i performansi, oje smo razvili pomoću volfram karbida te dali svakom glodalju produjeno trajanje.

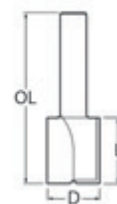

Model	Dužina (OL) (mm)	Širina (D) (mm)	Radna dužina (L) (mm)	Prihvat (C)	Jedinica (kom/set)	Cijena sa PDV-om	
P-78782	52	14	20	8 mm	1	kn 279,40	
P-78798	52	15	20	8 mm	1	kn 290,15	
P-78807	52	16	20	8 mm	1	kn 290,15	
P-78813	52	18	20	8 mm	1	kn 300,90	

Nastavak...

 Akumulatorski
pribor

 Pribor za
akumulatorski
alat

 Pribor za
laserske
mjerne

 Pribor za
rušenje i
udarno
bušenje

 Pribor za
bušenje i
miješanje

 Pribor za
zavrtanje

 Pribor za
rezanje i
brusjenje

 Pribor za
brusjenje i
poliranje

 Pribor za
blanjanje i
glodanje

 Pribor za
multifunkcijski
alat

 Pribor za
pile

 Pribor za
pneumatske
alate

 Pribor za
pištolje za
vrući zrak

 Pribor za
usisivače

 Pribor za
vanjsku
opremu

 Pribor za
držače alata
i zaštitna
oprema

 Koferi,
ručke,
kjučevi

Pribor za blanjanje i glodanje

	Model	Dužina (OL) (mm)	Širina (D) (mm)	Radna dužina (L) (mm)	Prihvat (C)	Jedinica (kom/set)	Cijena sa PDV-om
	P-78829	52	20	20	8 mm	1	kn 311,64
	P-78835	52	24	20	8 mm	1	kn 322,39
	P-78841	52	25	20	8 mm	1	kn 322,39

Zaobljena glodala s ležajem

Prirодно i umjetno drvo, plastika i aluminij. Dva oblika proizvedena jednim glodalom promjenom ležaja. B16 ležaj uklanja utore. Isporučuje se s ležajevima B127 i B16. Veći ležajevi su manje skloni nakupljanju topline i imaju dulji vijek trajanja od manjih ležajeva.

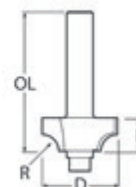

	Model	Dužina (OL) (mm)	Širina (D) (mm)	Radna dužina (L) (mm)	Polumjer (R) (mm)	Prihvat (C)	Jedinica (kom/set)	Cijena sa PDV-om
	P-78857	40	20	8	2	8 mm	1	kn 257,91
	P-78863	40	22	10	3	8 mm	1	kn 300,90
	P-78879	42	26	11	5	8 mm	1	kn 290,15
	P-78885	45	28	12,7	6,3	8 mm	1	kn 300,90
	P-78891	45	28	13	8	8 mm	1	kn 311,64
	P-78900	48	35	15,8	9,5	8 mm	1	kn 343,88

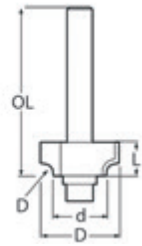

Zaobljena glodala s ležajem za izradu profila

Prirodno i umjetno drvo, plastika i aluminij. Ovaj raspon glodala se može koristiti za profiliranje i postizanje glatkog okruglog profila. Ova glodala možete koristiti na širokoj paleti različitih materijala zbog njihovih vrhova prekrivenih karbidom. Ovaj raspon pokriva manje promjere.



Model	Naziv	Dužina (OL) (mm)	Širina (D) (mm)	Radna dužina (L) (mm)	Polumjer (R) (mm)	Širina (d) (mm)	Prihvat (C)	Jedinica (kom/set)	Cijena sa PDV-om	
P-78916	TCT Glodalo za pozitivan radijus	40	18,7	8	2	12,7	6 mm	1	kn 311,64	
P-78922	TCT Glodalo za pozitivan radijus	41	20,7	9	3	12,7	6 mm	1	kn 322,39	

Kolutna glodala s ležajem

Prirodno i umjetno drvo, plastika i aluminij. Dizajnirana kako bi omogućila izradu utora za drvene spojeve u iverici, MDF i čvrstoj građi pomoću ručne glodalice.



Model	Širina (D) (mm)	Radna dužina (L) (mm)	Prihvat (C)	Jedinica (kom/set)	Cijena sa PDV-om	
P-79120	40	4	8 mm	1	kn 365,37	

Glodala za U-utore

Prirodno i umjetno drvo, plastika i aluminij. Sveobuhvatni raspon glodalica za izradu žljebova/utora prema šabloni, sve s poniranjem i rezanjem prema gore. Većina radija je kompatibilna s upotrebljivanim ovalnim rasponom za zglobove.



Model	Dužina (OL) (mm)	Širina (D) (mm)	Radna dužina (L) (mm)	Polumjer (R) (mm)	Prihvat (C)	Jedinica (kom/set)	Cijena sa PDV-om	
P-78944	50	20	18	10	8 mm	1	kn 300,90	

Nastavak...

Akumulatorske svjetiljke i pribor

Pribor za akumulatorske alate

Pribor za laserske mjere

Pribor za rušenje i udarno bušenje

Pribor za bušenje i miješanje

Pribor za završavanje

Pribor za rezanje i brušenje

Pribor za brušenje i poliranje

Pribor za blanjanje i glodanje

Pribor za multifunkcijski alat

Pribor za pile

Pribor za pneumatske alate

Pribor za pištolje za vruć zrak



Pribor za usisivače

Pribor za vanjsku opremu

Pribor za držače alata i zaštitna oprema

Koferi, ručke, kjučevi

Pribor za blanjanje i glodanje

	Model	Dužina (OL) (mm)	Širina (D) (mm)	Radna dužina (L) (mm)	Polumjer (R) (mm)	Prihvat (C)	Jedinica (kom/set)	Cijena sa PDV-om
	P-78950	48	10	16	5	8 mm	1	kn 225,67
	P-78966	49	12,7	17	6,3	8 mm	1	kn 247,17
	P-78972	50	16	18	8	8 mm	1	kn 257,91

Glodala za obradu rubova s ležajem - 45°

Prirodno i umjetno drvo, plastika i aluminij. Kako bi se omogućilo oblikovanje kvadratnih okvira nakon montaže i spriječilo označavanje prilikom spajanja okvira.

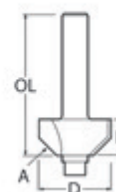

	Model	Ukupna dužina (mm)	Dužina (OL) (mm)	Širina (D) (mm)	Radna dužina (L) (mm)	Kut (A) (°)	Prihvat (C)	Jedinica (kom/set)	Cijena sa PDV-om
	P-79083	43	43	22	10	45	8 mm	1	kn 257,91

Glodala za spojeve kutova s ležajem

Prirodno i umjetno drvo, plastika i aluminij. Isporučuje se s četiri različite veličine ležaja za stvaranje rezova različitih dubina.

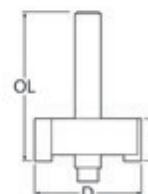

	Model	Dužina (OL) (mm)	Širina (D) (mm)	Radna dužina (L) (mm)	Prihvat (C)	Jedinica (kom/set)	Cijena sa PDV-om
	P-79136	52,7	32	12,7	8 mm	1	kn 300,90

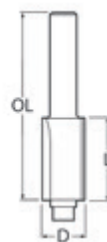

Glodala s ležajem za vođenje

Prirodno i umjetno drvo, plastika i aluminij. Duži vijek trajanja. Izuzetno popularni rezači za rezanje ultrapasa i laminata.



Model	Dužina (OL) (mm)	Širina (D) (mm)	Radna dužina (L) (mm)	Prihvat (C)	Jedinica (kom/set)	Cijena sa PDV-om	
P-78994	86	12,7	38,1	12 mm	1	kn 365,37	
P-79005	57	12,7	25,4	8 mm	1	kn 257,91	
P-79011	57	9,5	25	8 mm	1	kn 257,91	

Glodala s ležajem za utore za vođenje

Prirodno i umjetno drvo, plastika i aluminij. Prikladan za obrezivanje otvora i rupa za industriju karavana i mobilnih kuća.

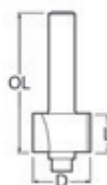

Model	Dužina (OL) (mm)	Širina (D) (mm)	Radna dužina (L) (mm)	Prihvat (C)	Jedinica (kom/set)	Cijena sa PDV-om	
P-78988	50	18	12	8 mm	1	kn 279,40	
P-79027	98	18	50	12 mm	1	kn 440,60	

Glodala za žljebove s ležajem

Prirodno i umjetno drvo, plastika i aluminij. Ovaj raspon glodala se može koristiti za profiliranje i postizanje glatkog okruglog profila. Ova glodala možete koristiti na širokoj paleti različitih materijala zbog njihovih vrhova prekrivenih karbidom. Ovaj raspon je proizveden manjih promjera. Isporučuje se s ležajevima B127 i B16. Oblik se postiže glodalom za negativni radijus.

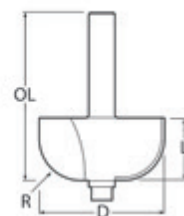

Model	Dužina (OL) (mm)	Širina (D) (mm)	Radna dužina (L) (mm)	Polumjer (R) (mm)	Prihvat (C)	Jedinica (kom/set)	Cijena sa PDV-om	
P-78938	51	38,2	19	12,7	8 mm	1	kn 376,12	

Akumulatorske svjetiljke i pribor

Pribor za akumulatorske alate

Pribor za laserske mjere

Pribor za rušenje i udarno bušenje

Pribor za bušenje i miješanje

Pribor za završavanje

Pribor za rezanje i brušenje

Pribor za brušenje i poliranje

Pribor za blanjanje i glodanje

Pribor za multifunkcijski alat

Pribor za pile

Pribor za pneumatske alate

Pribor za pištolje za vruć zrak

Pribor za usisivače

Pribor za vanjsku opremu

Pribor za držače alata i zaštitna oprema

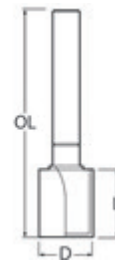

Koferi, ručke, kjučevi



Glodala za utore s ležajem - 90

Prirodno i umjetno drvo, plastika i aluminij. PGC Raspon glodala napravljen je s ponirajućim centrom, idealan za slijepo profiliranje i poniranje tj. iverica s dvostrukim stjenkama. Također imaju vodiče ležaja, koji su dizajnirani kako bi pratili gornju šablonu. U usporedbi s trimerom, raspon glodala koji prate profil s ležajem ima prednost u tome što ima mogućnost probijanja kroz kožu koja mora biti odrezana.



	Model	Dužina (OL) (mm)	Širina (D) (mm)	Radna dužina (L) (mm)	Prihvat (C)	Jedinica (kom/set)	Cijena sa PDV-om
	P-79033	67	16	20	8 mm	1	kn 376,12
	P-79049	72	16	25	8 mm	1	kn 376,12
	P-79055	96	19	50	12 mm	1	kn 515,82



Glodala- lastin rep

Prirodno i umjetno drvo, plastika i aluminij. Standardna veličina za sve aplikacije, tj. glodala za zupčaste utore, itd. dostupna sa perima (na zahtjev) kako bi se omogućilo korištenje u sa prijenosnim glodalicama.



	Model	Dužina (OL) (mm)	Širina (D) (mm)	Radna dužina (L) (mm)	Kut (A) (°)	Prihvat (C)	Jedinica (kom/set)	Cijena sa PDV-om
	P-79108	42	12	10	10	8 mm	1	kn 204,18
	P-79114	48	20	16	10	8 mm	1	kn 311,64



Glodala za V-utore

Prirodno i umjetno drvo, plastika i aluminij. Glodala panela za profiliranje ili urezivanje ukrasnih kalupa i panela. Savršeni za ladice.



	Model	Dužina (OL) (mm)	Širina (D) (mm)	Radna dužina (L) (mm)	Prihvat (C)	Jedinica (kom/set)	Cijena sa PDV-om
	P-79061	47	12,7	10	6,35 mm	1	kn 290,15

Glodala za obradu rubova s ležajem - 45°

Plastika i laminati. Ovo glodalo je najučinkovitije za skošenja i obrezivanje plastičnih laminata.

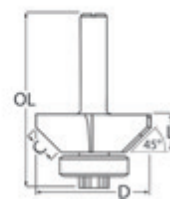

Model	Dužina (OL) (mm)	Širina (D) (mm)	Radna dužina (L) (mm)	Prihvat (C)	Jedinica (kom/set)	Cijena sa PDV-om	
P-79077	47	27	9	8 mm	1	kn 257,91	

Glodala za obradu rubova s ležajem

Prirodno i umjetno drvo, plastika i aluminij. Glodala panela za profiliranje ili urezivanje ukrasnih kalupa i panela. Savršeni za ladice.

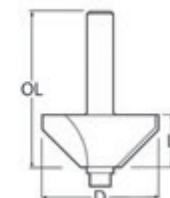

Model	Dužina (OL) (mm)	Širina (D) (mm)	Radna dužina (L) (mm)	Prihvat (C)	Jedinica (kom/set)	Cijena sa PDV-om	
P-79099	54	36	16	8 mm	1	kn 257,91	



Akumulatorske svjetiljke i pribor

Pribor za akumulatorske alate

Pribor za laserske mjere

Pribor za rušenje i udarno bušenje

Pribor za bušenje i miješanje

Pribor za zavrtanje

Pribor za rezanje i brušenje

Pribor za brušenje i poliranje

Pribor za blanjanje i glodanje

Pribor za multifunkcijski alat

Pribor za pleće

Pribor za pneumatske alate

Pribor za pištolje za vruć zrak

Pribor za usisivače

Pribor za vanjsku opremu

Pribor za držače alata i zaštitna oprema

Koferi, ručke, ključevi

Standardna glodala

Glodalo za utore s jednom oštricom

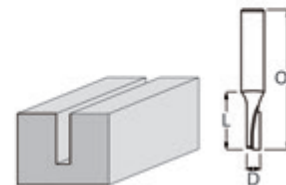

Model	Maks. broj okretaja (min ⁻¹)	Prihvat (C)	Širina (D) (mm)	Dužina (OL) (mm)	Radna dužina (L) (mm)	Broj oštrica	Za model	Jedinica (kom/set)	Cijena sa PDV-om
D-47385	28.000	8 mm	4	51	13	1	RT0700C, RP0900, RP1110C, RP1800FX, RP1801FX, RP2300FC, RP2301FC	1	kn 51,78
D-47391	28.000	8 mm	5	48	13	1	RT0700C, RP0900, RP1110C, RP1800FX, RP1801FX, RP2300FC, RP2301FC	1	kn 46,89
D-47400	28.000	8 mm	6	50,8	19	1	RT0700C, RP1800FX, RP1801FX, RP2300FC, RP2301FC	1	kn 48,46
D-47416	28.000	6 mm	6	50,8	19	1	RT0700C, RP1800FX, RP1801FX, RP2300FC, RP2301FC	1	kn 48,46

Glodalo za utore s dvije oštrice

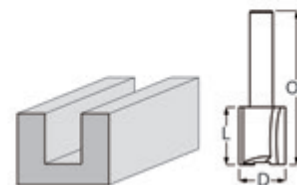

Model	Dužina (OL) (mm)	Širina (D) (mm)	Radna dužina (L) (mm)	Prihvat (C)	Broj oštrica	Maks. broj okretaja (min ⁻¹)	Za model	Jedinica (kom/set)	Cijena sa PDV-om
D-47444	51	8	19	6 mm	2	28.000	RT0700C, RP1800FX, RP1801FX, RP2300FC, RP2301FC	1	kn 55,59
D-47466	25,4	10	57,4	6 mm	2	24.000	RT0700C, RP1800FX, RP1801FX, RP2300FC, RP2301FC	1	kn 54,22
D-47503	48	6	16	8 mm	2	28.000	RT0700C, RP0900, RP1110C, RP1800FX, RP1801FX, RP2300FC, RP2301FC	1	kn 53,73

Nastavak...

Pribor za blanjanje i glodanje

Model	Dužina (OL) (mm)	Širina (D) (mm)	Radna dužina (L) (mm)	Prihvati (C)	Broj oštrica	Maks. broj okretaja (min ⁻¹)	Za model	Jedinica (kom/set)	Cijena sa PDV-om
D-47525	51	8	19	8 mm	2	28.000	RT0700C, RP0900, RP1110C, RP1800FX, RP1801FX, RP2300FC, RP2301FC	1	kn 55,59
D-47531	51	10	19	8 mm	2	28.000	RT0700C, RP0900, RP1110C, RP1800FX, RP1801FX, RP2300FC, RP2301FC	1	kn 56,66
D-47547	51	12	19	8 mm	2	28.000	RT0700C, RP0900, RP1110C, RP1800FX, RP1801FX, RP2300FC, RP2301FC	1	kn 69,18
D-47569	55,7	12,7	19	8 mm	2	24.000	RT0700C, RP1110C, RP1800FX, RP1801FX, RP2300FC, RP2301FC	1	kn 61,55
D-47684	73	25	32	12 mm	2	18.000	RP2300FC, RP2301FC	1	kn 116,26

Glodalo za vođenje s dvije oštrice

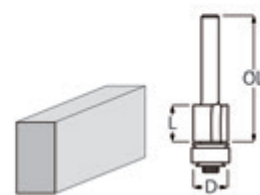

Model	Dužina (OL) (mm)	Širina (D) (mm)	Radna dužina (L) (mm)	Prihvati (C)	Broj oštrica	Maks. broj okretaja (min ⁻¹)	Promjer kugličnog ležaja (H) (mm)	Za model	Cijena sa PDV-om
D-47709	56	12,7	13	6 mm	2	28.000	12,7	RT0700C, RP1800FX, RP1801FX, RP2300FC, RP2301FC	kn 58,42
D-47721	67	9,5	26	8 mm	2	24.000	9,5	RT0700C, RP1110C, RP1800FX, RP1801FX, RP2300FC, RP2301FC	kn 60,57
D-47737	55,7	12,7	13	8 mm	2	28.000	12,7	RT0700C, RP0900, RP1110C, RP1800FX, RP1801FX, RP2300FC, RP2301FC	kn 61,55
D-47743	68,5	12,7	26	8 mm	2	24.000	12,7	RT0700C, RP1110C, RP1800FX, RP1801FX, RP2300FC, RP2301FC	kn 64,48

- Akumulatorske svjetiljke i pribor
- Pribor za akumulatorske alate
- Pribor za laserske mjere
- Pribor za rušenje i udarno bušenje
- Pribor za bušenje i miješanje
- Pribor za završavanje
- Pribor za rezanje i brušenje
- Pribor za brušenje i poliranje
- Pribor za blanjanje i glodanje
- Pribor za multifunkcijski alat
- Pribor za pile
- Pribor za pneumatske alate
- Pribor za pištolje za vrući zrak
- Pribor za usisivače
- Pribor za vanjsku opremu
- Pribor za držače alata i zaštitna oprema
- Koferi, ručke, kjučevi

Pribor za blanjanje i glodanje

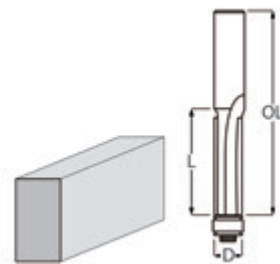

Glodalo za vođenje s tri oštrice

Model	Dužina (OL) (mm)	Širina (D) (mm)	Radna dužina (L) (mm)	Prihvat (C)	Broj oštrice	Maks. broj okretaja (min ⁻¹)	Promjer kugličnog ležaja (H) (mm)	Za model	Cijena sa PDV-om
D-47765	91,4	12,7	38	12 mm	3	24.000	9,5	RP1800FX, RP1801FX, RP2300FC, RP2301FC	kn 108,44

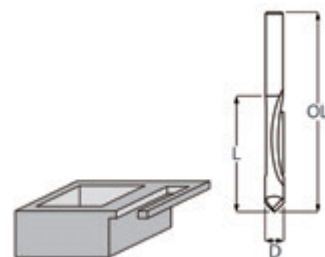

Glodalo za bočno glodanje

Model	Dužina (OL) (mm)	Širina (D) (mm)	Radna dužina (L) (mm)	Prihvat (C)	Broj oštrice	Maks. broj okretaja (min ⁻¹)	Za model	Jedinica (kom/set)	Cijena sa PDV-om
D-47771	65	6,35	19	6 mm	1	28.000	RT0700C, RP1800FX, RP1801FX, RP2300FC, RP2301FC	1	kn 50,80
D-47787	65	6,35	19	8 mm	1	28.000	RT0700C, RP0900, RP1110C, RP1800FX, RP1801FX, RP2300FC, RP2301FC	1	kn 50,80
D-47793	75	9,5	26	12 mm	1	24.000	RP1800FX, RP1801FX, RP2300FC, RP2301FC	1	kn 66,43



Akumulatorski svjetiljke i pribor
 Pribor za akumulatorske alate
 Pribor za laserske mjernice
 Pribor za rušenje i udarno bušenje
 Pribor za bušenje i miješanje
 Pribor za zavrtanje
 Pribor za rezanje i brušenje
 Pribor za brušenje i poliranje
 Pribor za blanjanje i glodanje
 Pribor za multifunkcijski alat
 Pribor za pile
 Pribor za pneumatske alate
 Pribor za pištolje za vruć zrak
 Pribor za usisivače
 Pribor za vanjsku opremu
 Pribor za držače alata i zaštitna oprema
 Koferi, ručke, ključevi

Glodala za V-utore

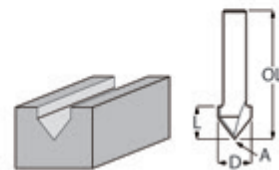

Model	Dužina (OL) (mm)	Širina (D) (mm)	Radna dužina (L) (mm)	Kut (A) (°)	Prihvat (C)	Broj oštrica	Maks. broj okretaja (min ⁻¹)	Za model	Cijena sa PDV-om
D-47896	44,7	12,7	12,7	90	8 mm	2	28.000	RT0700C, RP0900, RP1110C, RP1800FX, RP1801FX, RP2300FC, RP2301FC	kn 57,64
D-47927	50,8	15,9	12,7	90	12 mm	2	24.000	RP1800FX, RP1801FX, RP2300FC, RP2301FC	kn 63,99
D-47955	60,3	28,6	22,2	90	12 mm	2	18.000	RP2300FC, RP2301FC	kn 141,17

Glodala za U-utore

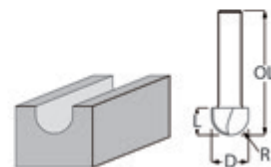

Model	Dužina (OL) (mm)	Širina (D) (mm)	Radna dužina (L) (mm)	Polumjer (R) (mm)	Prihvat (C)	Broj oštrica	Maks. broj okretaja (min ⁻¹)	Za model	Cijena sa PDV-om
D-48000	41,5	12,7	10	6,35	8 mm	2	28.000	RT0700C, RP0900, RP1110C, RP1800FX, RP1801FX, RP2300FC, RP2301FC	kn 54,71
D-48016	44,5	15,8	12,7	7,9	8 mm	2	24.000	RT0700C, RP1110C, RP1800FX, RP1801FX, RP2300FC, RP2301FC	kn 70,34

Akumulatorske svjetiljke i pribor

Pribor za akumulatorske alate

Pribor za laserske mjere

Pribor za rušenje i udarno bušenje

Pribor za bušenje i miješanje

Pribor za zavrtanje

Pribor za rezanje i brušenje

Pribor za brušenje i poliranje

Pribor za blanjanje i glodanje

Pribor za multifunkcijski alat

Pribor za pile

Pribor za pneumatske alate

Pribor za pištolje za vruć zrak

Pribor za usisivače

Pribor za vanjsku opremu

Pribor za držače alata i zaštitna oprema

Koferi, ručke, kjučevi

Glodala - lastin rep

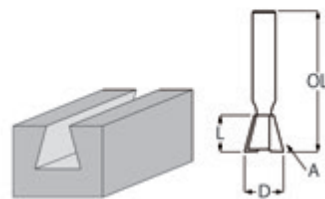

Model	Dužina (OL) (mm)	Širina (D) (mm)	Radna dužina (L) (mm)	Kut (A) (°)	Prihvat (C)	Broj oštrica	Maks. broj okretaja (min ⁻¹)	Za model	Cijena sa PDV-om
D-48072	45	12,7	13	14	8 mm	2	28.000	RT0700C, RP0900, RP1110C, RP1800FX, RP1801FX, RP2300FC, RP2301FC	kn 55,59
D-48103	64	25,4	22,2	14	12 mm	2	18.000	RP2300FC, RP2301FC	kn 96,23

Zaobljena glodala s ležajem

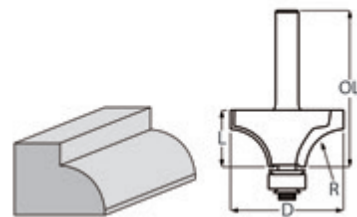

Model	Dužina (OL) (mm)	Širina (D) (mm)	Radna dužina (L) (mm)	Polumjer (R) (mm)	Prihvat (C)	Broj oštrica	Maks. broj okretaja (min ⁻¹)	Promjer kugličnog ležaja (H) (mm)	Cijena sa PDV-om
D-48343	51	17,3	8	2,3	8 mm	2	24.000	12,7	kn 73,95
D-48359	53,4	19	9,5	3,2	8 mm	2	24.000	12,7	kn 73,95
D-48387	56,5	25,4	13,5	6,35	8 mm	2	18.000	12,7	kn 95,74
D-48393	57,3	28,6	14,5	7,9	8 mm	2	18.000	12,7	kn 107,46
D-48402	59,7	31,8	16,7	9,5	8 mm	2	18.000	12,7	kn 126,51
D-48418	62	38,1	19	12,7	8 mm	2	16.000	12,7	kn 149,96
D-48424	76,2	50,8	25,4	19	12 mm	2	14.000	12,7	kn 241,30

Zaobljena glodala s ležajem za izradu profila

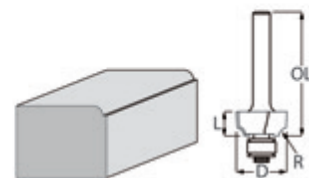

Model	Dužina (OL) (mm)	Širina (D) (mm)	Radna dužina (L) (mm)	Polumjer (R) (mm)	Prihvat (C)	Broj oštrica	Maks. broj okretaja (min ⁻¹)	Promjer kugličnog ležaja (H) (mm)	Cijena sa PDV-om
D-48430	49,1	17	8	2,3	6 mm	2	24.000	9,5	kn 73,95
D-48446	51,6	19	9,5	3,2	6 mm	2	24.000	9,5	kn 73,95

[Nastavak...](#)

Pribor za blanjanje i glodanje

Model	Dužina (OL) (mm)	Širina (D) (mm)	Radna dužina (L) (mm)	Polumjer (R) (mm)	Prihvata (C)	Broj oštrica	Maks. broj okretaja (min ⁻¹)	Promjer kugličnog ležaja (H) (mm)	Cijena sa PDV-om
D-48527	54,7	25,4	13,5	6,35	8 mm	2	18.000	9,5	kn 100,62
D-48549	57,9	31,8	17	9,5	8 mm	2	18.000	9,5	kn 126,51
D-48555	60,2	38,1	19	12,7	8 mm	2	16.000	9,5	kn 149,96
D-48561	74,5	50,8	25,4	19	12 mm	2	14.000	9,5	kn 252,64

Glodala za obradu dvostrukih rubova

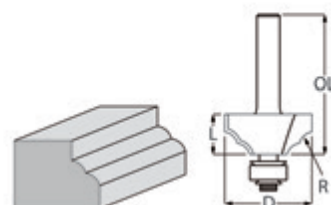

Model	Dužina (OL) (mm)	Širina (D) (mm)	Radna dužina (L) (mm)	Polumjer (R) (mm)	Prihvata (C)	Broj oštrica	Maks. broj okretaja (min ⁻¹)	Promjer kugličnog ležaja (H) (mm)	Cijena sa PDV-om
D-48577	50,8	28,6	12,7	4	8 mm	2	18.000	12,7	kn 102,58

Glodala za žljebove s ležajem

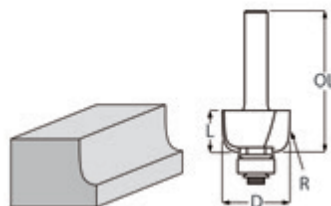

Model	Dužina (OL) (mm)	Širina (D) (mm)	Radna dužina (L) (mm)	Polumjer (R) (mm)	Prihvata (C)	Broj oštrica	Maks. broj okretaja (min ⁻¹)	Promjer kugličnog ležaja (H) (mm)	Cijena sa PDV-om
D-48614	55,6	22,2	12,7	4,8	8 mm	2	24.000	12,7	kn 85,97
D-48620	55,5	28,6	12,7	7,9	8 mm	2	18.000	12,7	kn 108,24
D-48636	56	31,8	14	9,5	8 mm	2	18.000	12,7	kn 126,81

Glodala za obradu rubova s ležajem

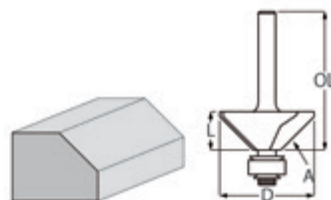

Model	Dužina (OL) (mm)	Širina (D) (mm)	Radna dužina (L) (mm)	Kut (A) (°)	Prihvata (C)	Broj oštrica	Maks. broj okretaja (min ⁻¹)	Promjer kugličnog ležaja (H) (mm)	Cijena sa PDV-om
D-48658	51	25,4	11	45	6 mm	2	18.000	12,7	kn 97,60
D-48686	55,1	31,8	13,5	45	8 mm	2	18.000	12,7	kn 123,78

Nastavak...

Akumulators ke svjetiljke i pribor
 Pribor za akumulators ke alate
 Pribor za laserske metre
 Pribor za rušenje i udarno bušenje
 Pribor za bušenje i miješanje
 Pribor za zavrtnje
 Pribor za rezanje i brušenje
 Pribor za brušenje i poliranje
 Pribor za blanjanje i glodanje
 Pribor za multifunkcijski alat
 Pribor za pile
 Pribor za pneumatske alate
 Pribor za pištolje za vruć zrak
 Pribor za usisivače
 Pribor za vanjsku opremu
 Pribor za držače alata i zaštitna oprema
 Koferi, ručke, ključevi

Pribor za blanjanje i glodanje

Model	Dužina (OL) (mm)	Širina (D) (mm)	Radna dužina (L) (mm)	Kut (A) (°)	Prihvat (C)	Broj oštrica	Maks. broj okretaja (min ⁻¹)	Promjer kugličnog ležaja (H) (mm)	Cijena sa PDV-om
D-48692	58,8	34,9	16	45	8 mm	2	16.000	12,7	kn 140,19
D-48701	58,9	41,3	20	45	8 mm	2	16.000	12,7	kn 180,54
D-48723	70,9	50,8	27	45	12 mm	2	14.000	12,7	kn 227,14

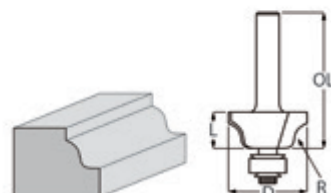

Glodala s ležajem za izradu profila

Model	Dužina (OL) (mm)	Širina (D) (mm)	Radna dužina (L) (mm)	Polumjer (R) (mm)	Prihvat (C)	Broj oštrica	Maks. broj okretaja (min ⁻¹)	Promjer kugličnog ležaja (H) (mm)	Cijena sa PDV-om
D-48751	55,3	28,6	13	4	8 mm	2	18.000	12,7	kn 99,45
D-48810	55,3	28,6	13	4	6 mm	2	18.000	12,7	kn 93,79

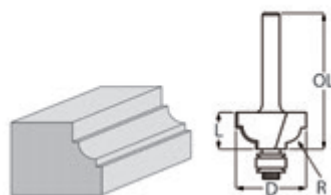

Profilna glodala s ležajem za izradu žljebova

Model	Dužina (OL) (mm)	Širina (D) (mm)	Radna dužina (L) (mm)	Polumjer (R) (mm)	Prihvat (C)	Broj oštrica	Maks. broj okretaja (min ⁻¹)	Promjer kugličnog ležaja (H) (mm)	Cijena sa PDV-om
D-48795	53,7	25,4	12,7	4,8	6 mm	2	18.000	12,7	kn 103,56



Setovi

Setovi glodala



Model	Naziv	Prihvat	Jedinica (kom/set)	Cijena sa PDV-om	
A-87921	12-djelni set glodala	6 mm	1	kn 928,09	
A-91051	12-djelni set glodala	1/4" (6,35 mm)	1	kn 967,17	
D-53338	3-djelni set glodala	6 mm	1	kn 194,41	
D-53534	4-djelni set glodala	8 mm	1	kn 477,53	
D-53540	6-djelni set glodala	8 mm	1	kn 438,35	
D-53556	12-djelni set glodala	8 mm	1	kn 898,68	



Akumulatorske svjetiljke i pribor

Pribor za akumulatorske alate

Pribor za laserske mjernice

Pribor za rušenje i udarno bušenje

Pribor za bušenje i miješanje

Pribor za završavanje

Pribor za rezanje i brušenje

Pribor za brušenje i poliranje

Pribor za blanjanje i glodanje

Pribor za multifunkcijski alat

Pribor za pleće

Pribor za pneumatske alate

Pribor za pištolje za vrući zrak

Pribor za usisivače







Pribor za vanjsku opremu

Pribor za držače alata i zaštitna oprema

Koferi, ručke, ključevi

Pribor za glodanje

Stezne čeljusti / čahura i usmjerivač bita

	Model	Naziv	Promjer Ø (mm)	Za model	Jedinica (kom/set)	Cijena sa PDV-om
	763601-2	Stezna glava	12	3600B	2/1	kn 332,16
	763615-1	Stezna matica	/	3608B	1	kn 12,01
	763629-0	Stezna matica	/	3612, 3612C, RP1800, RP1801, RP2300, RP2301	1	kn 25,40
	763622-4	Stezna glava	12,7	3612, 3612C, RP1800, RP1801, RP2300, RP2301	1	kn 258,89
	763803-0	Stezni rukav	6,35	3612BR	1	kn 49,82
	763618-5	Stezna kliješta	8	3620, RP0900, RT0700C	1	kn 24,42
	763636-3	Stezna kliješta	6	3620, RP0900, RT0700C	1	kn 88,90
	324149-5	Stezna glava	3,18	3706	1	kn 77,18
	763608-8	Stezna glava	6,35	3706	1	kn 24,33
	763607-0	Stezna glava	6	3706, 3708	1	kn 19,54
	193483-2	Bit	3,18	3706, DCO180	1	kn 57,64
	733229-0	Suhomontažni vodič	3,18	3706, DCO180	1	kn 34,19
	733232-1	Suhomontažni vodič	6,35	3706, DCO180	1	kn 95,74
	763661-4	Stezna matica	6	3709, 3710	1	kn 22,96

Nastavak...

Pribor za blanjanje i glodanje

Model	Naziv	Promjer Ø (mm)	Za model	Jedinica (kom/set)	Cijena sa PDV-om	
763662-2	Stezna kliješta	6	3709, 3710	1	kn 25,30	
763663-0	Stezna glava	6,35	3709, 3710	1	kn 29,44	
763606-2	Stezna matica	6	906	1	kn 28,33	
763675-3	Stezna matica	/	DCO180	1	kn 41,99	
763676-1	Stezna glava	6,35	DCO180	1	kn 104,53	
763677-9	Stezna glava	3,18	DCO180	1	kn 82,65	
763678-7	Stezna glava	6	DCO180	1	kn 53,73	
763679-5	Stezna glava	3	DCO180	1	kn 58,62	
193178-7	Stezna glava	8	RP0910, RP1110C	2/1	kn 203,89	
193180-0	Stezna glava	6	RP0910, RP1110C	2/1	kn 191,48	
763674-5	Stezna matica	/	RP1800	1	kn 49,82	
763628-2	Stezna kliješta	12	RP1800, RP1801, RP2300, RP2301FCX, 3612, 3612C	1	kn 203,20	
763801-4	Stezna kliješta	6	RP1800, RP1801, RP2300, RP2301FCX, 3612, 3612C	1	kn 38,10	
763804-8	Stezna glava	8	RP1800, RP1801, RP2300, RP2301FCX, 3612, 3612C	1	kn 38,10	

[Nastavak...](#)

- Akumulatorske svjetiljke i pribor
- Pribor za akumulatorske alate
- Pribor za laserske mjere
- Pribor za rušenje i udarno bušenje
- Pribor za bušenje i miješanje
- Pribor za zavrtnje
- Pribor za rezanje i brušenje
- Pribor za brušenje i poliranje
- Pribor za blanjanje i glodanje
- Pribor za multifunkcijski alat
- Pribor za pile
- Pribor za pneumatske alate
- Pribor za pištolje za vruć zrak
- Pribor za usisivače
- Pribor za vanjsku opremu
- Pribor za držače alata i zaštitna oprema
- Koferi, ručke, ključevi

Pribor za blanjanje i glodanje

	Model	Naziv	Promjer Ø (mm)	Za model	Jedinica (kom/set)	Cijena sa PDV-om
	763807-2	Stezna kliješta	10	RP1800, RP1801, RP2300, RP2301FCX, 3612, 3612C	1	kn 38,10
	763637-1	Stezna kliješta	6,35	RT0700C, RP0900	1	kn 95,74

Ležajevi i ostali pribor za glodalice

Model	Naziv	Širina A (mm)	Promjer kugličnog ležaja (H) (mm)	promjer kugličnog ležaja (h) (mm)	Jedinica (kom/set)	Cijena sa PDV-om
P-79310	Vijak M4 s podloškom	6	/	/	1	kn 14,65
P-79326	Matica M3,175	/	/	/	1	kn 14,65
P-79332	Sigurnosni prsten 8 mm	/	/	/	1	kn 4,88
P-79348	Sigurnosni prsten 12 mm	/	/	/	1	kn 4,88
P-79304	Ležaj	4	9,5	3,175	1	kn 116,26
P-79376	Ležaj	3,2	9,5	6,35	1	kn 109,42
P-79245	Ležaj	4,8	12,7	6,35	1	kn 67,41
P-79251	Ležaj	5,3	15	6,35	1	kn 86,95
P-79267	Ležaj	5	16	6,35	1	kn 80,11
P-79273	Ležaj	5	16	8	1	kn 80,11
P-79289	Ležaj	5,5	16	6	1	kn 86,95
P-79293	Ležaj	4	19	12,7	1	kn 119,19



Šablone

Model	Promjer Ø (mm)	Promjer rupe Ø (mm)	Visina (mm)	Za model	Jedinica (kom/set)	Cijena sa PDV-om
321492-3	35	30	7	3612, RP0900, RP1800F, RP1801F, RP2300FC, RP2301FC, RT0700C	1	kn 157,29
343577-5	10	8	10	3707, 3708, 3708F, RT0700C	1	kn 10,75
193330-7	9,5	7,7	11,5	RP1110C	1	kn 110,39
193331-5	11	9	11,5	RP1110C	1	kn 110,39
193332-3	12	10,5	14	RP1110C	1	kn 87,73
193333-1	12,7	11	11,5	RP1110C	1	kn 110,39
193334-9	16	14,5	11,5	RP1110C	1	kn 110,20
193335-7	20	18	13	RP1110C	1	kn 191,09
193336-5	27	24	13	RP1110C	1	kn 125,05
193337-3	29	25	13	RP1110C	1	kn 148,01
193338-1	30	27	13	RP1110C	1	kn 152,40



[Nastavak...](#)

Pribor za blanjanje i glodanje

205

Model	Promjer Ø (mm)	Promjer rupe Ø (mm)	Visina (mm)	Za model	Jedinica (kom/set)	Cijena sa PDV-om
193339-9	40	37	13	RP1110C	1	kn 127,98
193340-4	24	22	13	RP1110C	1	kn 140,19
163080-8	29	25	15	RP1800FX, RP2300FCX, 3612, 3612C, RP0900, RT0700C	1	kn 91,44
164379-4	9,5	7,7	11,5	RP1800FX, RP2300FCX, 3612, 3612C, RP0900, RT0700C	1	kn 110,39
164388-3	12	10	9	RP1800FX, RP2300FCX, 3612, 3612C, RP0900, RT0700C	1	kn 102,58
164393-0	20	18	13	RP1800FX, RP2300FCX, 3612, 3612C, RP0900, RT0700C	1	kn 112,35
164470-8	27	24	13	RP1800FX, RP2300FCX, 3612, 3612C, RP0900, RT0700C	1	kn 88,80
164471-6	30	27	13	RP1800FX, RP2300FCX, 3612, 3612C, RP0900, RT0700C	1	kn 97,40
164472-4	40	37 (27)	13	RP1800FX, RP2300FCX, 3612, 3612C, RP0900, RT0700C	1	kn 119,19
164775-6	11	9	13	RP1800FX, RP2300FCX, 3612, 3612C, RP0900, RT0700C	1	kn 127,98
164776-4	12.7	11	13	RP1800FX, RP2300FCX, 3612, 3612C, RP0900, RT0700C	1	kn 119,19
165046-4	40	37	13	RP1800FX, RP2300FCX, 3612, 3612C, RP0900, RT0700C	1	kn 110,30
344364-5	16	14,5	13	RP1800FX, RP2300FCX, 3612, 3612C, RP0900, RT0700C	1	kn 16,61

Vodilice i graničnici za glodalice

Model	Naziv	Za model	Jedinica (kom/set)	Cijena sa PDV-om	
122238-8	Osnovna ploča	3700B, N3701, 3703, 4402	1	kn 224,70	
122256-6	Vodilica	3612, 3612C	1	kn 185,62	
122391-0	Ravna vodilica	3707, 3708	1	kn 45,92	
122700-3	Vodilica	RP1800	1	kn 118,21	
122703-7	Zakrivljena vodilica	3709, 3710, RT0700C	1	kn 35,66	

Nastavak...

Akumulatorske svjetiljke i pribor

Pribor za akumulatorske alate

Pribor za laserske mjere

Pribor za rušenje i udarno bušenje

Pribor za bušenje i miješanje

Pribor za zavrtanje

Pribor za rezanje i brušenje

Pribor za brušenje i poliranje

Pribor za blanjanje i glodanje

Pribor za multifunkcijski alat

Pribor za pile

Pribor za pneumatske alate

Pribor za pištolje za vruć zrak















Pribor za usisivače

Pribor za vanjsku opremu

Pribor za držače alata i zaštitna oprema

Koferi, ručke, kjučevi







Pribor za blanjanje i glodanje

	Model	Naziv	Za model	Jedinica (kom/set)	Cijena sa PDV-om
	122704-5	Ravna vodilica	3709	1	kn 32,24
	122745-1	Ravna vodilica	3710	1	kn 37,12
	122965-7	Ravna vodilica	RT0700C	1	kn 26,38
	123022-4	Zakrivljena vodilica	3612, 3612C, RP1800F, RP1801, RP2300F, RP2301	1	kn 45,92
	123544-4	Osnovna ploča	3707, 3708	1	kn 222,74
	164834-6	Ravna vodilica	3620, RP0910, RP1110C, RP0900	1	kn 70,34
	193448-4	Kružna vodilica	3706	1	kn 399,57
	193904-4	Osnovna ploča	3707, 3708	1	kn 489,45
	194579-2	Adapter za vodilicu	3612, 3612C, RP0900, RP0910, RP1110C, RP1800FC, RP1801, RP2300FCX, RP2301, RT0700C	1	kn 353,65
	195136-9	Ravna vodilica	RP1800FX, RP1801, RP2300FCX, RP0900, RP0910, RP1110C, RT0700C	1	kn 388,72
	195138-5	Šipke	RP1110C, RP0910, RP0900	2/1	kn 36,15
	195561-4	Pomična baza	RT0700C	1	kn 239,35
	195562-2	Baza	RT0700C	1	kn 877,97
	195563-0	Baza za utore	RT0700C	1	kn 701,44

[Nastavak...](#)

Pribor za blanjanje i glodanje

207

Model	Naziv	Za model	Jedinica (kom/set)	Cijena sa PDV-om	
196614-2	Osnovna ploča	RT0700C	1	kn 214,93	
318383-7	Ravna vodilica	RP2300FC	1	kn 153,28	
342428-9	Ravna vodilica	3612, 3612C	1	kn 53,73	
450954-5	Vodič	RP2300FC, RP2301	1	kn 10,75	
STEX122159	Postolje	3600, NB3612BR	1	kn 2.149,26	
STEX122385	Zakrivljena vodilica	3620, RP0900	1	kn 283,31	

Akumulatorske svjetiljke i pribor

Pribor za akumulatorske alate

Pribor za laserske mjere

Pribor za rušenje i udarno bušenje

Pribor za bušenje i miješanje

Pribor za zavrtanje

Pribor za rezanje i brušenje

Pribor za brušenje i poliranje

Pribor za blanjanje i glodanje

Pribor za multifunkcijski alat

Pribor za pile

Pribor za pneumatske alate

Pribor za pištolje za vruć zrak

Pribor za usisivače



Pribor za vanjsku opremu

Pribor za držače alata i zaštitna oprema

Koferi, ručke, kjučevi

Pribor za glodalice za utore

TCT listovi pile

Model	Provrta lista pile (Ø) (mm)	Promjer Ø (mm)	Broj zuba	Debljina (mm)	Maks. broj okretaja (min ⁻¹)	Za model	Jedinica (kom/set)	Cijena sa PDV-om	
B-20644	22	100	6	4,0	12.090	3901, DPJ180, PJ7000	1	kn 229,58	
792015-8	20	110	4	3,0	13.500	3901, DPJ180, PJ7000	1	kn 595,93	
P-13605	20	110	30	2,4	16.000	3901, DPJ180, PJ7000	1	kn 375,14	

Pribor za vanjsku opremu

Pribor za držače alata i zaštitna oprema

Koferi, ručke, kjučevi

Kutni vodiči

	Model	Naziv	Za model	Jedinica (kom/set)	Cijena sa PDV-om
	122473-8	Kutni vodič	3901	1	kn 288,00
	123149-0	Kutni vodič	PJ7000, DPJ180	1	kn 152,89
	415579-2	Ploča	3901, PJ7000, DPJ180	1	kn 35,17

Rezač kanala u aluminiju CA5000



TCT listovi rezača

Omogućuje dubljenje utora u aluminijским kompozitnim materijalima kao što su vanjski zidni paneli.











Model	Promjer Ø (mm)	Provrt lista pile (Ø) (mm)	Broj zuba	Dimenzije R (°)	Kut (A) (°)	Rpm aluminij (min ⁻¹)	Tip materijala - Aluminij	Za model	Cijena sa PDV-om
B-48832	118	20	6	90	90	12.940	•	CA5000	kn 1.343,29
B-48860	118	20	6	135	45	12.940	•	CA5000	kn 1.343,29



Pribor za blanjanje i glodanje

Rotacijska glodala

Pribor

Model	Naziv	Promjer Ø (mm)	Za model	Jedinica (kom/set)	Cijena sa PDV-om	
193448-4	Kružna vodilica		3706	1	kn 399,57	
193449-2	Mlaznica za prašinu		3706, DC0140, DC0180	1	kn 48,65	
193483-2	Bit	3,18	3706, DCO180	1	kn 57,64	
324149-5	Stezna glava	3,18	3706	1	kn 77,18	
733229-0	Suhomontažni vodič	3,18	3706, DCO180	1	kn 34,19	
733232-1	Suhomontažni vodič	6,35	3706, DCO180	1	kn 95,74	
763606-2	Stezna matica	6	906	1	kn 28,33	
763607-0	Stezna glava	6	3706, 3708	1	kn 19,54	
763608-8	Stezna glava	6,35	3706	1	kn 24,33	



Akumulatorske svjetiljke i pribor

Pribor za akumulatorske alate

Pribor za laserske mjernice

Pribor za rušenje i udarno bušenje

Pribor za bušenje i miješanje

Pribor za zavrtnje

Pribor za rezanje i brušenje

Pribor za brušenje i poliranje

Pribor za blanjanje i glodanje

Pribor za multifunkcijski alat

Pribor za pile

Pribor za pneumatske alate

Pribor za pištolje za vruć zrak

Pribor za usisivače

















Pribor za vanjsku opremu

Pribor za držače alata i zaštitna oprema

Koferi, ručke, ključevi

Pribor za blanjanje i glodanje

Oštrice za blanjalice

	Model	Naziv	Širina (mm)	Za model	Jedinica (kom/set)	Cijena sa PDV-om
	 793322-2	HM nož blanje	82	1902, N1923B, 1923H, KP0810, KP0810C, KP0800, DKP180	2/1	kn 138,73
	 A-83571	HSS nož blanje	82	1902, N1923B, 1923H, KP0810, KP0810C, KP0800, DKP180	2/1	kn 103,56
	 A-86175	Nož blanje	82	1902, N1923B, 1923H, KP0810, KP0810C, KP0800, DKP180	1	kn 29,31
	 D-07945	HM mini oštrice	82	1902, N1923B, 1923H, KP0810, KP0810C, KP0800, DKP180	2/1	kn 73,95
	 D-07951	HM mini oštrice s pločom	82	1902, N1923B, 1923H, KP0810, KP0810C, KP0800, DKP180	4/1	kn 98,67
	 D-07967	HM nož blanje	82	1902, N1923B, 1923H, KP0810, KP0810C, KP0800, DKP180	2/1	kn 116,70
	 D-16346	HSS nož blanje	82	1100, 1902, N1923H, KP0800, KP0810, DKP180	2/1	kn 58,62
	 P-20018	HM mini oštrice	82	1902, N1923B, 1923H, KP0810, KP0810C, KP0800, DKP180	10/1	kn 322,39
	 793008-8	HSS nož blanje	110	1911B	2/1	kn 117,23
	 D-08822	HM nož blanje	110	1911B	2/1	kn 205,16
	 793013-5	HSS nož blanje	155	1805B	2/1	kn 175,85
	 P-04248	HM nož blanje	155	1805B	2/1	kn 1.582,64
	 793186-4	HSS nož blanje	170	1806B	2/1	kn 244,23
	 P-19831	HSS nož blanje	300	KP301	12/1	kn 1.455,64
	 793346-8	HSS nož blanje	306	2012NB	2/1	kn 332,16
	 793350-7	HSS nož blanje	306	2012NB	2/1	kn 703,40
	 B-02870	HSS nož blanje	312	KP312S	2/1	kn 332,16

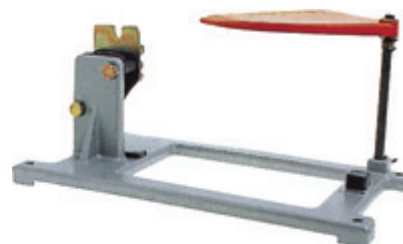

Stalci za blanjalice

Model	Za model	Jedinica (kom/set)	Cijena sa PDV-om
STEX122225	1911B	1	kn 967,17
STEX122268	1806B	1	kn 1.709,64

Ostali pribor

Model	Naziv	Za model	Jedinica (kom/set)	Cijena sa PDV-om	
122785-9	Paralelna vodilica	KP0810, KP0810C	1	kn 67,21	
122791-4	Koso ravnalo	KP0810, KP0810C	1	kn 284,29	
123004-6	Držač za brušenje 82 mm	1902, N1923B, 1923H, KP0810, KP0810C, KP0800, DKP180	1	kn 24,13	
123006-2	Držač za brušenje 155 mm	1806B	1	kn 42,99	
123053-3	Paralelna vodilica	1806B	1	kn 110,39	
123055-9	Držač za brušenje 110 mm	1911B	1	kn 25,40	
123062-2	Šablona za podešavanje noža 82 mm	1902, 1911B, N1923, 1923H, KP0810, KP0810C, KP0800	1	kn 22,37	
161046-2	Paralelna vodilica	1100	1	kn 159,24	
164371-0	Paralelna vodilica	1902, 1911B	1	kn 49,82	

Nastavak...

Akumulatorski svjetiljke i pribor

Pribor za akumulatorske alate

Pribor za laserske metre

Pribor za rušenje i udarno bušenje

Pribor za bušenje i miješanje

Pribor za zavrtnje

Pribor za rezanje i brušenje

Pribor za brušenje i poliranje

Pribor za blanjanje i glodanje

Pribor za multifunkcijski alat

Pribor za pile

Pribor za pneumatske alate

Pribor za pištolje za vruć zrak







Pribor za usisivače

Pribor za vanjsku opremu

Pribor za držače alata i zaštitna oprema

Koferi, ručke, kjučevi

Pribor za blanjanje i glodanje

	Model	Naziv	Za model	Jedinica (kom/set)	Cijena sa PDV-om
	165259-7	Paralelna vodilica	N1923B, 1923H	1	kn 74,15
	165581-2	Paralelna vodilica	DKP180	1	kn 38,69
	195055-9	Paralelna vodilica	1923B, DKP180, KP0800	1	kn 88,90
	762014-4	Magnetni držač	2012NB	1	kn 42,89
	762016-0	Šablona za podešavanje noža	2012NB	1	kn 28,33
	JM27000328	Trokut za podešavanje pravog kuta	MLT100, LS1018L, LH1200L	1	kn 5,57



Akumulatorski pribor

Pribor za akumulatorske alate

Pribor za laserske metre

Pribor za rušenje i udarno bušenje

Pribor za bušenje i miješanje

Pribor za zavrtnje

Pribor za rezanje i brušenje

Pribor za brušenje i poliranje

Pribor za blanjanje i glodanje

Pribor za multifunkcijski alat

Pribor za pile

Pribor za pneumatske alate

Pribor za pištolje za vruć zrak

Pribor za usisivače

Pribor za vanjsku opremu

Pribor za držače alata i zaštitna oprema

Koferi, ručke, ključevi

PRIBOR ZA MULTIFUNKCIJSKI ALAT

Delta brusni papir, 6 ruba



Čičak



Multi alat



Multifunkcijski alat

Kao svjetski predvodnici bežične tehnologije, Makita je preuzela vodstvo. U Makiti imamo široki raspon inovacija profesionalnog kvalitetnog alata za uređaje oscilirajućih Multi alata. Oštrice za rezanje i piljenje drva, metala, plastike i građevinskih materijala. Da li je to projekt renoviranja ili montaža, oštrice visoke kvalitete dati će savršenu završnu obradu.

Odaberite između rezanja, piljenja, rezanja s uranjanjem, turpijanja ili brušenja s posebnim dodacima - postoje beskrajne liste namjena. Brušenje postaje jednostavno uz pun raspon abrazivnih, dugotrajnih, posebnih bijelih papira s smanjenim začepljivanjem za boju i lak, te papir od silikon-karbida za obradu kamena i stakla. Konačno poliranje također može biti postignuto jastučićima od filca i runa.

Inovacije pomiču Makitu prema naprijed na iduću razinu s predstavljanjem novog Multi-OIS koji pristaje na sve oštrice. Novi svestrani sistem s više položaja omogućava direktnu montažu Makita oštrica čak i na više uređaja, bez upotrebe adaptera.



Rezanje (rezanje s uranjanjem)

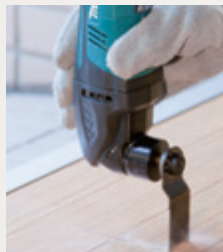

Namjene:

Rezanje različitih materijala poput hrastova drva, suhog zida, plastike, bakrenih cijevi, čavla, itd.

Prednosti:

Drugačije od pila, sposobne napraviti rez s uranjanjem i zidu za električnu kutiju, osvjetljenje, ventilator itd. Oštrica se može postaviti u 12 različitih pozicija kako bi omogućila jednostavan rad na uskim prostorima.

Rezanje



Namjene:

Rezanje različitih materijala poput hrastova drva, suhog zida, plastike, bakrenih cijevi, čavla, itd.

Prednosti:

- Može napraviti dugi rez guranjem
- Segmentirani oblik omogućava rezanje poravnano s površinom.

Brušenje



Namjene:

Brušenje drva, kamena i skidanje boje itd. punom rasponom abrazivnih papira.

Prednosti:

- Mogućnost brušenja kutova
- Brza izmjena papira sa čičkom
- Dostupni i jastučići za poliranje.
- Mogućnost spajanja usisavača s dodatnim sistemom za odstranjivanje prašine.

Skidanje taloga i rezanje pločica



Namjene:

Zamjena puknutog dijela zida, skidanje podnih pločica, taloga i ljepila.

Prednosti:

- Manje prašine zbog oscilirajućeg kretanja.
- Segmentirani oblik omogućava poravnano rezanje i rezanje u kutovima.

Ljuštenje



Namjene:

Skidanje morta, ljepila pločica, stvrdnutog ljepila, kita prozora, brtvi, boje itd.

Prednosti:

Niski profil oštrice s ravnim vrhom omogućava jednostavno skidanje brtvi, kita sa prozora, itd.

Oštrice i brusni papir

Oštrice

Oštrice za rezanje i piljenje drva, metala, plastike i ostalog građevinskog materijala. Od projekata obnove do montaže, oštrice visoke kvalitete će vam dati savršenu završnu obradu.



Model	Naziv	Makita ID broj	Veličina (mm)	Za model	Prikladno za	Jedinica (kom/set)	Cijena sa PDV-om	
196272-4	Adapter	/		DTM50, DTM51, TM3000C, TM3010C	/	1	kn 24,01	
B-21272	BM-TiN Okrugla oštrica	TMA001	85	DTM50, DTM51, TM3000C, TM3010C	obojeni metali, FRP, PVC, pogodno za kuteve	1	kn 236,13	
B-21288	BiM-TiN okrugla oštrica	TMA002	65	DTM50, DTM51, TM3000C, TM3010C	obojeni metali, FRP, PVC, pogodno za kuteve	1	kn 219,81	
B-21294	BiM-TiN zaobljena rezna ploča	TMA003	85	DTM50, DTM51, TM3000C, TM3010C	obojeni metali, FRP, PVC	1	kn 219,81	
B-21303	BiM-TiN zaobljena rezna ploča	TMA004	65	DTM50, DTM51, TM3000C, TM3010C	obojeni metali, FRP, PVC	1	kn 187,28	
B-21319	BiM Okrugla oštrica	TMA005	100	DTM50, DTM51, TM3000C, TM3010C	rezanje plastike	1	kn 244,23	
B-21325	BiM okrugla oštrica	TMA006	85	DTM50, DTM51, TM3000C, TM3010C	drvo&metal, pogodno za dublje rezove	1	kn 154,24	
B-21331	HCS Okrugla oštrica	TMA007	85	DTM50, DTM51, TM3000C, TM3010C	drvo i metal za duge ravne rezove	1	kn 122,12	
B-21347	BiM oštrica za poniranje	TMA008	65x40	DTM50, DTM51, TM3000C, TM3010C	drvo i metal, pogodno za dublje uranjajuće rezove	1	kn 159,24	
B-21353	BiM ravna oštrica	TMA009	28x50	DTM50, DTM51, TM3000C, TM3010C0C	drvo i metal, pogodno za dublje uranjajuće rezove	1	kn 111,31	
B-21369	BiM ravna oštrica	TMA010	32x40	DTM50, DTM51, TM3000C, TM3010C	tvrd drvo	1	kn 110,56	
B-21381	HCS Ravna oštrica	TMA012	32x40	DTM50, DTM51, TM3000C, TM3010C	drvo	1	kn 87,02	

Nastavak...

 Akumulatorski
pribor

 Pribor za
akumulatorski
alat

 Pribor za
laserske
mjerne

 Pribor za
rušenje i
udarno
bušenje

 Pribor za
bušenje i
miješanje

 Pribor za
zavrtanje

 Pribor za
rezanje i
brusjenje

 Pribor za
brusjenje i
poliranje

 Pribor za
blanjanje i
glodanje

 Pribor za
multifunkcijski
alat

 Pribor za
pile

 Pribor za
pneumatske
alate

 Pribor za
pištolje za
vruć zrak

 Pribor za
usisivače

 Pribor za
vanjsku
opremu

 Pribor za
držače alata
i zaštitna
oprema

 Koferi,
ručke,
kjučevi

Pribor za multifunkcijski alat

	Model	Naziv	Makita ID broj	Veličina (mm)	Za model	Prikladno za	Jedinica (kom/set)	Cijena sa PDV-om	
Akumulatorski pribor		B-21397	HCS Ravna oštrica	TMA013	20x30	DTM50, DTM51, TM3000C, TM3010C	drvo	1	kn 73,27
Pribor za akumulatorske alate		B-21406	HCS Ravna oštrica	TMA014	10x30	DTM50, DTM51, TM3000C, TM3010C	drvo	1	kn 59,28
Pribor za laserske mjere		B-21412	BiM ravna oštrica	TMA015	32x30	DTM50, DTM51, TM3000C, TM3010C	metal, pogodno za ravne rezove čavala i bakrenih cijevi	1	kn 109,30
Pribor za rušenje i udarno bušenje		B-21428	BiM ravna oštrica	TMA016	20x20	DTM50, DTM51, TM3000C, TM3010C	metal, pogodno za ravne rezove čavala i bakrenih cijevi	1	kn 89,88
Pribor za bušenje i mijesanje		B-21434	BiM ravna oštrica	TMA017	10x20	DTM50, DTM51, TM3000C, TM3010C	metal, pogodno za ravne rezove čavala i plastike	1	kn 67,97
Pribor za zavrtanje		B-21440	HCS strugač	TMA018	52x26	DTM50, DTM51, TM3000C, TM3010C	za uklanjanje fuga	1	kn 67,97
Pribor za rezanje i brušenje		B-21456	HCS strugač	TMA019	52x45	DTM50, DTM51, TM3000C, TM3010C	za skidanje tepiha ili silikonskih spojeva	1	kn 73,27
Pribor za brušenje i poliranje		B-21462	BiM oštrica	TMA020	100	DTM50, DTM51, TM3000C, TM3010C	rezanje polistirena, gume i izolacijskog materijala	1	kn 244,23
Pribor za blanjanje i glodanje		B-21478	HCS Univerzalna oštrica	TMA021	28x50	DTM50, DTM51, TM3000C, TM3010C	rezanje prozorskog kita ili silikona	1	kn 170,96
Pribor za multifunkcijski alat		B-21484	HM uklanjač pločica, taloga, zbuke	TMA022	70	DTM50, DTM51, TM3000C, TM3010C	uklanjanje taloga ili zbuke	1	kn 374,17
Pribor za pile		B-21490	HM-RIFF Okrugla oštrica K30	TMA023	85	DTM50, DTM51, TM3000C, TM3010C	skidanje fuga s podnih pločica	1	kn 227,63
Pribor za pneumatske alate		B-21509	HM-RIFF Okrugla oštrica K50	TMA024	65	DTM50, DTM51, TM3000C, TM3010C	skidanje fuga sa zidnih pločica. Za užu fuge	1	kn 236,13
Pribor za pištolje za vruć zrak		B-21515	HM-RIFF Brusni disk	TMA025	78	DTM50, DTM51, TM3000C, TM3010C3010C	za uklanjanje fuga	1	kn 173,85
Pribor za usisivače		B-21521	Okrugla oštrica	TMA026	85	DTM50, DTM51, TM3000C, TM3010C	skidanje fuga sa zidnih pločica, izrezivanje mekših zidnih pločica	1	kn 415,20
Pribor za vanjsku opremu		B-34805	HM nož za urezivanje za ostatke fibreglasa	TMA027	32x30	DTM50, DTM51, TM3000C, TM3010C	za urezivanje i skidanje ostataka fibreglasa	1	kn 160,02

Nastavak...







Pribor za multifunkcijski alat

Model	Naziv	Makita ID broj	Veličina (mm)	Za model	Prikladno za	Jedinica (kom/set)	Cijena sa PDV-om	
B-34811	HM nož za urezivanje za ostatke fiberglasa	TMA028	20x20	DTM50, DTM51, TM3000C, TM3010C	za urezivanje i skidanje ostataka fiberglasa	1	kn 201,05	
B-34827	Segmentirani nož za tepihe	TMA029	100	DTM50, DTM51, TM3000C, TM3010C	za rezanje linoleuma, tepiha i gumenih podloga	1	kn 186,60	
B-39213	HM nož za poniranje	TMA030	32x40	DTM50, DTM51, TM3000C, TM3010C	rezanje tvrdih vijaka, čavala, urezivanje u Inoxu i vrlo abrazivnim materijalima	1	kn 223,23	
B-39229	HM nož za poniranje	TMA031	20x30	DTM50, DTM51, TM3000C, TM3010C0C	rezanje tvrdih vijaka, čavala, urezivanje u Inoxu i vrlo abrazivnim materijalima	1	kn 176,83	
B-39235	List pile ovalnog oblika	TMA032	32x40	DTM50, DTM51, TM3000C, TM3010C0C	rezanje mekog drva	1	kn 114,30	
B-39241	List pile ovalnog oblika	TMA033	32x40	DTM50, DTM51, TM3000C, TM3010C	rezanje tvrdog drva	1	kn 139,70	
B-39257	List pile ovalnog oblika	TMA034	32x50	DTM50, DTM51, TM3000C, TM3010C	rezanje tvrdog drva	1	kn 146,44	
B-40397	BIM Uranjajući rezovi u tvrdom drvu	TMA035	65x40	DTM50, DTM51, TM3000C, TM3010C	rezanje laminata, tvrdog drva, za oblikovanje namještaja, za uranjanje	1	kn 137,75	
B-40406	HCS Univerzalni rezač sa nazubljenom oštricom	TMA036	28x50	DTM50, DTM51, TM3000C, TM3010C	Rezanje izolacijskih materijala, okvira prozora	1	kn 106,00	
B-45478	BiM oštrica za poniranje	TMA009	28x50	DTM50, DTM51, TM3000C, TM3010C	drvo i metal, pogodno za dublje uranjajuće rezove	5/1	kn 483,58	
B-45484	BIM oštrica za poniranje	TMA010	32x40	DTM50, DTM51, TM3000C, TM3010C	tvrdog drva	5/1	kn 483,58	
B-45490	HCS oštrica za poniranje	TMA012	32x40	DTM50, DTM51, TM3000C, TM3010C	drvo	5/1	kn 363,42	
B-45509	BiM oštrica za poniranje	TMA015	32x30	DTM50, DTM51, TM3000C, TM3010C	metal, pogodno za ravne rezove čavala i bakrenih cijevi	5/1	kn 527,55	
B-45515	BiM oštrica za poniranje	TMA016	20x20	DTM50, DTM51, TM3000C, TM3010C	metal, pogodno za ravne rezove čavala i bakrenih cijevi	5/1	kn 400,54	
B-45521	List pile ovalnog oblika	TMA032	32x40	DTM50, DTM51, TM3000C, TM3010C	rezanje mekog drva	5/1	kn 386,87	
B-45537	List pile ovalnog oblika	TMA033	32x40	DTM50, DTM51, TM3000C, TM3010C	rezanje tvrdog drva	5/1	kn 540,25	
B-45543	List pile ovalnog oblika	TMA034	32x50	DTM50, DTM51, TM3000C, TM3010C	rezanje tvrdog drva	5/1	kn 540,25	

Nastavak...

Akumulatorski svjetiljke i pribor
 Pribor za akumulatorske alate
 Pribor za laserske metre
 Pribor za rušenje i udarno bušenje
 Pribor za bušenje i miješanje
 Pribor za zavrtanje
 Pribor za rezanje i brušenje
 Pribor za brušenje i poliranje
 Pribor za blanjanje i glodanje
Pribor za multifunkcijski alat
 Pribor za pile
 Pribor za pneumatske alate
 Pribor za pištolje za vruć zrak
 Pribor za usisivače
 Pribor za vanjsku opremu
 Pribor za držače alata i zaštitna oprema
 Koferi, ručke, ključevi





Pribor za multifunkcijski alat

	Model	Naziv	Makita ID broj	Veličina (mm)	Za model	Prikladno za	Jedinica (kom/set)	Cijena sa PDV-om
	B-46816	Duboki uranjajući rezovi	TMA037	32x70	DTM50, DTM51, TM3000C, TM3010C	pogodno za precizne uranjajuće rezove u tvrdom drvu i metalu. Rezanje teško dostupnih mjesta u namještaju	1	kn 121,63
	B-46822	Duboki uranjajući rezovi	TMA038	32x70	DTM50, DTM51, TM3000C, TM3010C	pogodno za precizne uranjajuće rezove u tvrdom drvu. Rezanje teško dostupnih mjesta u namještaju	1	kn 100,14
	B-46838	HCS C-Tec precizni uranjajući rezovi u tvrdom drvu	TMA039	32x40	DTM50, DTM51, TM3000C, TM3010C	pogodno za precizne uranjajuće rezove u tvrdom drvu. Rezanje teško dostupnih mjesta u namještaju	1	kn 96,72
	B-46844	HCS Uranjajući rezovi	TMA040	65x40	DTM50, DTM51, TM3000C, TM3010C	pogodno za precizne uranjajuće rezove u tvrdom drvu. Rezanje teško dostupnih mjesta u namještaju	1	kn 108,93
	B-46850	HCS Uranjajući rezovi u tvrdom drvu	TMA041	65x40	DTM50, DTM51, TM3000C, TM3010C	Rezanje preciznih uranjajućih rezova u drvu. Pogodno za teško dostupna mjesta kod namještaja	1	kn 110,88
	B-46866	Univerzalni nož	TMA042	32x50	DTM50, DTM51, TM3000C, TM3010C	Rezanje izolacijskih materijala, okvira prozora	1	kn 112,35

Brusni papir

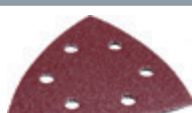
Brušenje postaje lako s punim nizom abraziva, dugi vijek trajanja, poseban bijeli papir sa niskim začepljivanjem za boje i lakove, i silikon-karbid brusni papiri za obradu kamena i stakla. Finalno poliranje također se može postići runom i jastučićima iz flisa.



	Model	Granulacija	Broj rupa	Dimenzije (D x Š x V) (mm)	Za model	Čičak	Jedinica (kom/set)	Cijena sa PDV-om
	B-21559	60, 80, 100, 120, 180	6	94 x 94 x 94	DTM50, DTM51, TM3000C, TM3010C	•	10/1	kn 28,33
	B-21618	60, 80, 120, 180, 240	6	94 x 94 x 94	DTM50, DTM51, TM3000C, TM3010C	•	10/1	kn 19,54
	B-21674	60, 80, 100, 240, 320	6	94 x 94 x 94	DTM50, DTM51, TM3000C, TM3010C	•	10/1	kn 28,33
	B-21733	120, 240, 400, 600, 1.200	6	94 x 94 x 94	DTM50, DTM51, TM3000C, TM3010C0C	•	10/1	kn 28,33
	B-21814	/	/	94 x 94 x 94	DTM50, DTM51, TM3000C, TM3010C		1	kn 14,65

[Nastavak...](#)

Pribor za multifunkcijski alat

Model	Granulacija	Broj rupa	Dimenzije (D x Š x V) (mm)	Za model	Čičak	Jedinica (kom/set)	Cijena sa PDV-om	
B-46202	/	/	94 x 94 x 94	DTM50, DTM51, TM3000C, TM3010C	•	1	kn 88,90	
B-21783	1.200	6	94 x 94 x 94	DTM50, DTM51, TM3000C, TM3010C	•	10/1	kn 24,42	
B-21565	60	6	94 x 94 x 94	DTM50, DTM51, TM3000C, TM3010C	•	10/1	kn 24,42	
B-21624	60	6	94 x 94 x 94	DTM50, DTM51, TM3000C, TM3010C	•	10/1	kn 19,54	
B-21680	60	6	94 x 94 x 94	DTM50, DTM51, TM3000C, TM3010C	•	10/1	kn 24,42	
B-21571	80	6	94 x 94 x 94	DTM50, DTM51, TM3000C, TM3010C	•	10/1	kn 24,42	
B-21630	80	6	94 x 94 x 94	DTM50, DTM51, TM3000C, TM3010C	•	10/1	kn 19,54	
B-21696	80	6	94 x 94 x 94	DTM50, DTM51, TM3000C, TM3010C	•	10/1	kn 24,42	
B-21587	100	6	94 x 94 x 94	DTM50, DTM51, TM3000C, TM3010C	•	10/1	kn 24,42	
B-21705	100	6	94 x 94 x 94	DTM50, DTM51, TM3000C, TM3010C	•	10/1	kn 24,42	
B-21808	100	/	94 x 94 x 94	DTM50, DTM51, TM3000C, TM3010C	•	1	kn 14,65	
B-22947	100	6	94 x 94 x 94	DTM50, DTM51, TM3000C, TM3010C	•	10/1	kn 19,54	
B-21593	120	6	94 x 94 x 94	DTM50, DTM51, TM3000C, TM3010C0C	•	10/1	kn 24,42	

Nastavak...

- Akumulatorske svjetiljke i pribor
- Pribor za akumulatorske alate
- Pribor za laserske mjere
- Pribor za rušenje i udarno bušenje
- Pribor za bušenje i miješanje
- Pribor za zavrtanje
- Pribor za rezanje i brušenje
- Pribor za brušenje i poliranje
- Pribor za blanjanje i glodanje
- Pribor za multifunkcijski alat**
- Pribor za pile
- Pribor za pneumatske alate
- Pribor za pištolje za vruć zrak
- Pribor za usisivače
- Pribor za vanjsku opremu
- Pribor za držače alata i zaštitna oprema
- Koferi, ručke, kjučevi

Pribor za multifunkcijski alat

	Model	Granulacija	Broj rupa	Dimenzije (D x Š x V) (mm)	Za model	Čičak	Jedinica (kom/set)	Cijena sa PDV-om
Akumulatorske svjetiljke i pribor								
Pribor za akumulatorske alate								
Pribor za laserske mjere								
Pribor za rušenje i udarno bušenje								
Pribor za bušenje i miješanje								
Pribor za zavrtnje								
Pribor za rezanje i brušenje								
Pribor za brušenje i poliranje								
Pribor za blanjanje i glodanje								
Pribor za multifunkcijski alat								
Pribor za pile								
Pribor za pneumatske alate								
Pribor za pištolje za vruć zrak								
Pribor za usisivače								
Pribor za vanjsku opremu								
Pribor za držače alata i zaštitna oprema								
Koferi, ručke, klučevi								



Nastavak...

Pribor za multifunkcijski alat

Model	Granulacija	Broj rupa	Dimenzije (D x Š x V) (mm)	Za model	Čičak	Jedinica (kom/set)	Cijena sa PDV-om	
B-21777	600	6	94 x 94 x 94	DTM50, DTM51, TM3000C, TM3010C	•	10/1	kn 24,42	

Setovi



Model	Naziv	Set includes	Za model	Jedinica (kom/set)	Cijena sa PDV-om	
B-30592	Set pribora za multifunkcijski alat 4-djelni	B-21428, B-21440, B-21490, B-21515	DTM50, DTM51, TM3000C, TM3010C	1	kn 504,78	
B-30617	Set pribora za multifunkcijski alat 4-djelni	B-21325, B-21347, B-21381, B-21456	DTM50, DTM51, TM3000C, TM3010C	1	kn 455,94	
B-30639	Set pribora za multifunkcijski alat 4-djelni	B-21325, B-21353, B-21369, B-21537	DTM50, DTM51, TM3000C, TM3010C	1	kn 477,23	



Akumulatorske svjetiljke i pribor

Pribor za akumulatorske alate

Pribor za laserske metre

Pribor za rušenje i udarno bušenje

Pribor za bušenje i miješanje

Pribor za zavrtanje

Pribor za rezanje i brušenje

Pribor za brušenje i poliranje

Pribor za blanjanje i glodanje

Pribor za multifunkcijski alat

Pribor za pile

Pribor za pneumatske alate

Pribor za pištolje za vruć zrak

















Pribor za usisivače

Pribor za vanjsku opremu

Pribor za držače alata i zaštitna oprema

Koferi, ručke, ključevi

PRIBOR ZA PILE

- Drvo 
- Metali 
- Nehrđajući čelik 
- Aluminij 
- Drvo s čavlima 
- Sendvič paneli 
- Laminat 
- Staklo-plastika 
- Građevinski materijal 
- Led 
- Grubo rezanje 
- Fino, glatko rezanje 
- Longitudinalno rezanje 
- Transverzalno rezanje 
- Brzo rezanje 
- Bayonet prihvati 
- Makita prihvati 
- Stolna pila 
- Potezno nagibna pila 
- Akumulatorske ručne kružne pila 
- Ručne kružne pila 



TCT oštrice pile

Profesionalni odabir za sve vrste pile

Profesionalni pribor

Makita program pribora kombinira isprobane i pouzdane proizvode s naprednim inovacijama i predstavlja odličan izbor za profesionalne korisnike s posebnim zahtjevima

Pribor je originalno razvijen samo za Makita električne i akumulatorske alate ali sada je većina pribora također namijenjena za alate ostalih proizvođača.

TCT serija oštrica pile

Široki asortiman TCT oštrica pile. Oštrice pile su razvijene za pile Makita, ali su također prikladne i za pile drugih proizvođača-

Makita oštrice pile su napravljene od čelika visoke kvalitete koji omogućava glatko i čisto rezanje, te pruža duže trajanje pribora. Svaki zub je savršeno oblikovan, te sprječava otkidanje materijala i omogućava čisto rezanje.

Široki izbor pile sastoji se od pet različitih tipova upotrebe za prijenosne i stacionarne pile.

Makita tvrtka proizvodi pribor visoke kvalitete koji u kombinaciji s električnim i akumulatorskim alatima predstavlja savršeno rješenje za sve potrebe.

MForce: Oštrice pile s revolucionarnim dizajnom zuba. Manje zubi i veća količina odrezanog materijala za brži rad i proizvodnju čistih i glatkih rezova.



Makforce: MakForce serija nudi opsežan izbor kvalitetnih oštrica pile za prijenosne pile. Zubi s vrhovima od karbida za duži vijek trajanja.



Makblade Plus: Prigušivanje vibracija i glatki i stabilan rad oštrice pile. Premium oštrice pile za stacionarnu kružnu pilu i stacionarne potezno nagibne pile.



Makblade: Makblade oštrica pile je namijenjena električnim i akumulatorskim kružnim pilama različitih modela i proizvođača. Razvijene su za pružanje glatkih rezova i duži vijek trajanja.



Posebne oštrice: za specifične alate, materijale i poseban način rada. Zubi su prikladni za rezanje čavala i drva s čvorovima, te za rezanje aluminija i čelika. Prikladni za akumulatorske pile i kružne pile s poniranjem.



Objašnjenje Makita ID šifre

Metoda rezanja		Promjer oštrice pile Ø mm		Promjer provrta Ø mm	
C = grubo M = srednje F = fino XF = iznimno fino				A = 10 mm B = 15 mm C = 15,88 mm D = 16 mm E = 20 mm F = 25,4 mm G = 30 mm	
C		X		24	
S		230		GL	
Tipovi pile MS = Stacionarna potezno nagibna pila CS = Kružna pila TS = Stolina pila BSS = BSS610 Li-ion CMS = Akumulatorska stacionarna potezno nagibna pila CC = Akumulatorska kružna pila CSP = Pila za rezanje s uranjanjem MCS = Kružna pila za metale		Poseban tip oštrice pile X = M Force E = Poseban tip montaže A = Aluminij		Broj zuba Posebne značajke L = lasersko zavareno za tiho rezanje	

Primjeri:









MSXF305100GL: Stacionarna potezno nagibna pila - iznimno fin rez - 305 mm promjer oštrice pile - 100 zuba - 30 mm promjer provrta - laserom zavareno za tihi rad



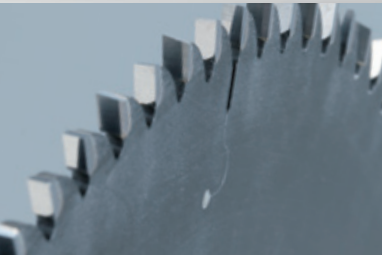



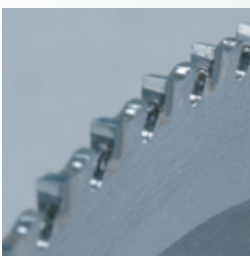

CCM15024A: Akumulatorska kružna pila - srednje fin rez - 150 mm promjer oštrice pile - 24 zuba - 10 mm promjer provrta

TSA20064G: Stolina pila - aluminij - 200 mm promjer oštrice pile - 64 zuba - 30 mm promjer provrta

List pile s karbidnim zubima

OBLIK ZUBA

			
ATB (Alternating Top Bevel) (Izmjenična skošenja vrha zuba)	ATAF (Alternating Top Alternating Face) (Izmjenično skošenje vrha zuba i površine)	ATAFR (Alternating Top Alternating Face + Raker) (Izmjenično skošenje vrha zuba i površine + razvrtnje)	M-FORCE
			
Daleko najčešći oblik zuba kružne pile Predviđena upotreba: tvrdo drvo, meko drvo, šperploča, iverica	Ove kružne pile omogućavaju fine dijagonalne rezove. Predviđena upotreba: Presvučene i furnirane iverice, plastične ploče, tvrdo i meko drvo	Ista kružna pila kao ATAF, samo su dodani zubi razvrtači za čišći rez. Predviđena upotreba: vrlo čisti rezovi, točni rubovi reza	Zubi "M-oblika" imaju više reznih bridova i daju vrlo čist rez. Kružne pile M-force s 24 zuba omogućuju iste rezultate kao standardne pile s 48 zuba.

			
FTG (Flat Top Grind) (Ravno brušena gornja površina)	TCG (Triple Chip Grind) (Trostruka brušena površina)	MTCG (Modified Triple Chip Grind) (Modificirana trostruka brušena površina)	SMTCG (Stainless Modified Triple Chip Grind) (Modificirana trostruka brušena površina za nehrđajući čelik)
			
Profil za grubi rez Predviđena upotreba: Odvajanje tvrdog od mekog drveta	Robusni oblik zuba za rezanje tvrdih materijala. Trapezoidni gornji rezni brid s ubačenim zubima za razvrtnje osigurava dugotrajnost listova kružne pile u usporedbi s pilama ATAF i ATAB. Predviđena upotreba: aluminij, tvrdo drvo i komposti poput koriana	Slično kao TCG, ali s drukčijim izvršavanjem Predviđena upotreba: čelični profili, cijevi, metalni limovi itd.	Poboljšana verzija MTCG pile prikladna je za povećane zahtjeve Predviđena upotreba: nehrđajući čelik, sendvič paneli, čelični profili, cijevi, metalni limovi itd.

TEHNIČKI IZRAZ

			
Laserski oblikovan prorez	Premazan	Ugrađen zub	P. C. D Zub
Sustav za prigušivanje vibracija sintetičkom smolom koja je nanosena u laserski oblikovan prorez na listu pile za ljepše i tiše rezove.	PTFE (politetrafluoroetilenski) premaz za manje prijanjanje ostataka i smanjenje otpora.	Oblik ugrađenih zubi jako povećava površinu spoja ploča-zubi za veću potporu i snagu zubi.	PCD (Poly-Crystalline Diamond) zubi su izuzetno tvrdi i otporni na istrošenost. PCD zubi pile su najbolji izbor za dugotrajnu učinkovitost kod rezanja vlaknastih cementnih ploča.

TCT listovi pile



MForce listovi pile

ČISTI REZ "M-stil" zubi sadrže više kutova za rezanje i time postižu veoma čiste rezove. Sa 24 zuba "Mforce" pila postiže jednake rezultate kao i konvencionalna pila sa 48 zuba.



Model	Makita ID broj	List pile (Ø) (mm)	Provrt lista pile (Ø) (mm)	Debljina oštrice (mm)	Broj zuba	Debljina (mm)	Dimenzije R (°)	Maks. broj okretaja (min ⁻¹)	Cijena sa PDV-om
A-89632	/	165	20	1,25	24	2	15	9.250	kn 244,23
B-07886	CSCX16510E	165	20	1,2	10	2	15	9.250	kn 130,50
B-07892	CSCX16510G	165	30	1,2	10	2	15	9.250	kn 114,70
B-07901	CSCX16516E	165	20	1,2	16	2	15	9.250	kn 137,75
B-08006	CSMX16524E	165	20	1,2	24	2	15	9.250	kn 132,90
B-07917	CSCX17016G	170	30	1,2	16	2	15	8.980	kn 149,08
B-08012	CSMX17024G	170	30	1,2	24	2	15	8.980	kn 160,12
B-07923	CSCX18016E	180	20	1,2	16	2	15	8.480	kn 138,63
B-07939	CSCX18016G	180	30	1,2	16	2	15	8.480	kn 138,63
B-08028	CSMX18024E	180	20	1,2	24	2	15	8.480	kn 150,45
B-08034	CSMX18024G	180	30	1,2	24	2	15	8.480	kn 150,45
B-07945	CSX18516G	185	30	1,2	16	2	15	8.250	kn 138,97
B-08040	CSMX18524G	185	30	1,2	24	2	15	8.250	kn 169,99
B-07951	CSCX19012C	190	15,88	1,2	12	2	15	8.040	kn 138,63
B-07967	CSCX19012G	190	30	1,2	12	2	15	8.040	kn 138,59
B-08056	CSMX19024G	190	30	1,2	24	2	15	8.040	kn 163,53
B-08062	CSMX19024C	190	15,88	1,2	24	2	15	8.040	kn 156,31
B-07973	CSCX21016G	210	30	1,4	16	2,3	15	7.300	kn 199,30
B-08078	CSMX21024G	210	30	1,4	24	2,3	15	7.300	kn 198,50
B-08109	CSFX21040G	210	30	1,4	40	2,3	15	7.300	kn 254,43
B-07989	CSCX23018G	230	30	1,6	18	2,3	15	6.640	kn 228,60
B-08084	CSMX23024G	230	30	1,6	24	2,3	15	6.640	kn 253,75
B-08115	CSFX23040G	230	30	1,6	40	2,6	15	6.640	kn 286,93
B-04117	/	235	30/25/16	1,6	20	2,3	15	6.500	kn 353,65
B-04123	/	235	30/25/16	1,6	40	2,3	15	6.500	kn 478,70
B-07995	CSCX23520G	235	30	1,6	20	2,3	15	6.500	kn 312,62
B-08090	CSMX23524G	235	30	1,6	24	2,3	15	6.500	kn 255,66
B-08121	CSFX23540G	235	30	1,6	40	2,3	15	6.500	kn 305,78

Akumulatorske svjetiljke i pribor

Pribor za akumulatorske alate

Pribor za laserske metre

Pribor za rušenje i udarno bušenje

Pribor za bušenje i miješanje

Pribor za zavrtnje

Pribor za rezanje i brušenje

Pribor za brušenje i poliranje

Pribor za blanjanje i glodanje

Pribor za multifunkcijski alat

Pribor za pile

Pribor za pneumatske alate

Pribor za pištolje za vruć zrak

Pribor za usisivače

Pribor za vanjsku opremu

Pribor za držače alata i zaštitna oprema

Koferi, ručke, kjučevi



MAKForce listovi pile

Sveobuhvatni izbor listova pila za sve marke i modele prijenosnih kružnih pila. Širok raspon veličina od 135 mm do 355 mm i 10-60 zuba, asortiman obuhvaća aplikacije od grubih rascjepa i horizontalnih rezova do veoma finih rezova.



MAKFORCE

Model	Makita ID broj	List pile (Ø) (mm)	Provrt lista pile (Ø) (mm)	Debljina oštrice (mm)	Broj zuba	Debljina (mm)	Dimenzije R (°)	Maks. broj okretaja (min ⁻¹)	Cijena sa PDV-om
B-08137	CSC14018C	140	15,88	1	12	1,5	20	10.910	kn 217,66
B-08280	CSM15024E	150	20	1,5	24	2,4	20	10.180	kn 182,95
B-08143	CSC16016E	160	20	1,5	16	2,4	20	9.540	kn 163,80
B-08296	CSM16024E	160	20	1,5	24	2,4	20	9.540	kn 177,54
B-08420	CSM16040E	160	20	1,5	40	2,4	20	9.540	kn 277,94
B-08159	CSC16510E	165	20	1,4	10	2	20	9.250	kn 165,70
B-08165	CSC16510G	165	30	1,5	10	2	20	9.250	kn 200,08
B-08305	CSM16524G	165	30	1,5	24	2,4	20	9.250	kn 232,51
B-08436	CSM16540G	165	30	1,5	40	2,4	20	9.250	kn 267,68
B-08171	CSC17016G	170	30	1,5	16	2,4	20	8.980	kn 194,41
B-08311	CSM17024G	170	30	1,5	24	2,4	20	8.980	kn 243,26
B-08442	CSM17040G	170	30	1,5	40	2,4	20	8.980	kn 277,94
B-08187	CSC18016E	180	20	1,5	16	2,4	20	8.480	kn 194,41
B-08193	CSC18016G	180	30	1,5	16	2,4	20	8.480	kn 194,41
B-08327	CSM18024E	180	20	1,5	24	2,4	20	8.480	kn 243,26
B-08333	CSM18024G	180	30	1,5	24	2,4	20	8.480	kn 170,74
B-08458	CSM18040E	180	20	1,5	40	2,4	20	8.480	kn 267,68
B-08464	CSM18040G	180	30	1,5	40	2,4	20	8.480	kn 267,68
B-08349	CSM18524C	185	15,88	1,2	24	1,8	20	8.250	kn 234,07
B-08470	CSM18540C	185	15,88	1,5	40	1,8	20	8.250	kn 267,68
B-08218	CSC19012C	190	15,88	1,4	12	2,2	20	8.040	kn 208,09
B-08224	CSC19012G	190	30	1,4	12	2	20	8.040	kn 172,71
B-08355	CSM19024G	190	30	1,4	24	2,2	20	8.040	kn 200,01
B-08361	CSM19024C	190	15,88	1,4	24	2,2	20	8.040	kn 242,28
B-08486	CSM19040G	190	30	1,4	40	2,2	20	8.040	kn 231,20
B-08492	CSM19040C	190	15,88	1,4	40	2,2	20	8.040	kn 267,68
B-08551	CSXF19060G	190	30	1,4	60	2,2	15	8.040	kn 249,88
B-08230	CSC21016G	210	30	1,6	16	2,4	20	7.300	kn 247,17
B-08377	CSM21024G	210	30	1,6	24	2,4	20	7.300	kn 290,64
B-08501	CSM21040G	210	30	1,6	40	2,4	20	7.300	kn 260,49
B-08246	CSC23018G	230	30	1,6	18	2,6	20	6.640	kn 291,13
B-08383	CSM23024G	230	30	1,6	24	2,3	20	6.640	kn 317,99
B-08517	CSM23040G	230	30	1,6	40	2,6	20	6.640	kn 336,07
B-08567	CSXF23060G	230	30	1,8	60	2,8	15	6.640	kn 345,64
B-08252	CSC23518G	235	30	1,6	18	2,6	20	6.500	kn 311,55
B-08399	CSM23520G	235	30	1,6	20	2,3	20	6.500	kn 186,59
B-08408	CSM23524G	235	30	1,6	24	2,3	20	6.500	kn 317,99
B-08523	CSM23540G	235	30	1,6	40	2,6	20	6.500	kn 336,07
B-08589	CSXF23560G	235	30	1,8	60	2,8	15	6.500	kn 345,64
B-08268	CSC27024G	270	30	1,8	24	2,6	20	5.650	kn 368,31
B-08539	CSM27040G	270	30	1,6	40	2,6	20	5.650	kn 485,54
B-08573	CSXF27060G	270	30	1,8	60	2,8	15	5.650	kn 522,66
B-08274	CSC35524G	355	30	2,2	24	3	20	4.300	kn 568,58
B-08414	CSM35540G	355	30	2,2	40	3	20	4.300	kn 654,55
B-08545	CSM35560G	355	30	2,2	60	3	20	4.300	kn 725,47
B-08595	CSXF35560G	355	30	1,8	60	2,8	15	4.300	kn 725,47

Akumulatorske svjetiljke i pribor
 Pribor za akumulatorske alate
 Pribor za laserske mjere
 Pribor za rušenje i udarno bušenje
 Pribor za bušenje i miješanje
 Pribor za zavrtnje
 Pribor za rezanje i brušenje
 Pribor za brušenje i poliranje
 Pribor za blanjanje i glodanje
 Pribor za multifunkcijski alat
 Pribor za pile
 Pribor za pneumatske alate
 Pribor za pištolje za vruć zrak
 Pribor za usisivače
 Pribor za vanjsku opremu
 Pribor za držače alata i zaštitna oprema
 Koferi, ručke, ključevi



MAKBlade Plus listovi pile

Prekrivena posebnim premazom za iznimno nisko trenje, glatko rezanje i zaštitu od korozije i smole.



Model	Makita ID broj	List pile (Ø) (mm)	Provrt lista pile (Ø) (mm)	Debljina oštrice (mm)	Broj zuba	Debljina (mm)	Dimenzije R (°)	Maks. broj okretaja (min ⁻¹)	Cijena sa PDV-om
B-08604	MSC19024EL	190	20	1,6	24	2,2	5	8.040	kn 379,05
B-08757	MSF19060EL	190	20	1,4	60	2	5	8.040	kn 485,54
B-08822	TSF20060GL	200	30	1,6	60	2,6	15	7.630	kn 844,86
B-09802	TSM20036GL	200	30	1,6	36	2,6	20	7.630	kn 736,12
B-08610	MSC21624GL	216	30	1,6	24	2,4	5	7.070	kn 482,12
B-08632	MSM21648GL	216	30	1,6	48	2,4	5	7.070	kn 625,14
B-08676	MSM21660GL	216	30	1,6	60	2,1	5	7.070	kn 674,77
B-08791	MSXF21680GL	216	30	1,8	80	2,8	5	7.070	kn 754,68
B-08838	TSF25080GL	250	30	1,8	80	2,8	15	6.110	kn 1.039,46
B-09818	TSM25040GL	250	30	1,8	40	2,8	20	6.110	kn 881,00
B-08626	MSC25532GL	255	30	1,8	32	2,3	5	5.990	kn 620,36
B-08648	MSM25540GL	255	30	1,6	40	2,4	5	5.990	kn 695,09
B-08682	MSM25560GL	255	30	1,8	60	2,3	5	5.990	kn 791,32
B-08763	MSF25572GL	255	30	1,8	72	2,4	5	5.990	kn 823,56
B-08654	MSM26040GL	260	30	1,8	40	2,3	5	5.870	kn 703,40
B-08698	MSM26060GL	260	30	1,8	60	2,3	5	5.870	kn 797,18
B-08707	MSM26070GL	260	30	1,8	70	2,3	5	5.870	kn 683,76
B-08779	MSF26080GL	260	30	1,8	80	2,3	5	5.870	kn 864,10
B-08800	MSXF260100GL	260	30	1,8	100	2,3	5	5.870	kn 910,51
B-08844	TSF26080GL	260	30	1,8	80	2,8	15	5.870	kn 1.078,54
B-09824	TSM26048GL	260	30	2	48	2,8	20	5.870	kn 949,39
B-17712		260	30	1,6	24	2,3	20	5.870	kn 213,95
B-08850	TSF300100GL	300	30	1,8	100	2,8	15	5.090	kn 1.312,61
B-09830	TSM30048GL	300	30	1,8	48	2,8	20	5.090	kn 905,33
B-08660	MSM30540GL	305	30	1,8	40	2,3	5	5.000	kn 875,34
B-08713	MSM30560GL	305	30	1,8	60	2,3	5	5.000	kn 980,75
B-08729	MSM30560GLA	305	30	2	60	2,6	5	5.000	kn 1.037,51
B-08735	MSM30570GL	305	30	1,9	70	2,5	0	5.000	kn 816,72
B-08785	MSF30580GL	305	30	1,8	80	2,3	5	5.000	kn 1.037,51
B-08816	MSXF305100GL	305	30	1,8	100	2,3	5	5.000	kn 1.084,30
B-08866	TSF350100GL	350	30	2	100	3	15	4.360	kn 1.665,68
B-09846	TSM35056GL	350	30	2,5	56	3,5	20	4.360	kn 1.033,50
B-08741	MSM35580GL	355	30	2,2	80	3	5	4.300	kn 1.356,48

 Akumulatorski
pribor

 Pribor za
akumulatorski
alat

 Pribor za
laserske
mjerne

 Pribor za
rušenje i
udarno
bušenje

 Pribor za
bušenje i
miješanje

 Pribor za
zavrtanje

 Pribor za
rezanje i
bušenje

 Pribor za
brusenje i
poliranje

 Pribor za
blanjanje i
glodanje

 Pribor za
multifunkcijski
alat

 Pribor za
pile

 Pribor za
pneumatske
alate

 Pribor za
pištolje za
vrući zrak

 Pribor za
usisivače

 Pribor za
vanjsku
opremu

 Pribor za
držače alata
i zaštitna
oprema

 Koferi,
ručke,
ključevi



MAKBlade listovi pile

Ojačane i precizne oštrice pile apsorbiraju udarce i pružaju stabilnu putanju. Dizajn finog zuba sa reznim rubovima dugog vijeka trajanja smanjuje opterećenje i pomaže postići duži radni vijek uređaja i lista pile. Uske oštrice osiguravaju nisku razinu trošenja i glatko rezanje.



Model	Makita ID broj	List pile (Ø) (mm)	Provrt lista pile (Ø) (mm)	Debljina oštrice (mm)	Broj zuba	Debljina (mm)	Maks. broj okretaja (min ⁻¹)	Dimenzije R (°)	Cijena sa PDV-om
B-08894	MSC19024E	190	20	1,6	24	2,2	8.040	5	kn 226,26
B-08953	MSM19048E	190	20	1,6	48	2,2	8.040	5	kn 369,28
B-09042	MSF19060E	190	20	1,4	60	2	8.040	5	kn 245,31
B-08872	CMSM21640G	216	30	1,6	40	2,1	7.070	10	kn 468,64
B-08903	MSC21624G	216	30	1,6	24	2,4	7.070	5	kn 304,32
B-08969	MSM21648G	216	30	1,6	48	2,4	7.070	5	kn 442,55
B-09058	MSF21660G	216	30	1,4	60	2	7.070	5	kn 405,14
B-09092	MSXF21680G	216	30	1,8	100	2,8	7.070	5	kn 423,70
B-08919	MSC25032G	250	30	1,6	32	2,4	6.110	5	kn 317,99
B-08975	MSM25048G	250	30	1,8	48	2,4	6.110	5	kn 416,08
B-09008	MSM25060G	250	30	1,8	60	2,3	6.110	5	kn 425,94
B-09064	MSF25072G	250	30	1,8	72	2,4	6.110	5	kn 422,04
B-09101	MSXF250100G	250	30	1,8	100	2,3	6.110	5	kn 458,18
B-08888	CMSM25548G	255	30	1,6	48	2,1	5.990	10	kn 505,96
B-08925	MSC25532G	255	30	1,8	32	2,3	5.990	5	kn 563,69
B-09014	MSM25560G	255	30	1,8	60	2,3	5.990	5	kn 425,94
B-08931	MSC26032G	260	30	1,8	32	2,3	5.870	5	kn 413,73
B-08981	MSM26040G	260	30	1,8	40	2,3	5.870	5	kn 260,11
B-09020	MSM26060G	260	30	1,8	60	2,3	5.870	5	kn 405,14
B-09070	MSF26080G	260	30	1,8	80	2,3	5.870	5	kn 399,08
B-09117	MSXF260100G	260	30	1,8	100	2,3	5.870	5	kn 553,73
B-08947	MSC30532G	305	30	1,8	32	2,3	5.000	5	kn 468,64
B-08997	MSM30540G	305	30	1,8	40	2,3	5.000	5	kn 451,25
B-09036	MSM30560G	305	30	1,8	60	2,3	5.000	5	kn 543,18
B-09086	MSF30580G	305	30	1,8	80	2,3	5.000	5	kn 625,83
B-09123	MSXF305100G	305	30	1,8	100	2,3	5.000	5	kn 690,69
B-46171	TSC31528G	315	30	2,0	28	2,8	4.850	20	kn 578,35
B-46187	TSM31548G	315	30	2,0	48	2,8	4.850	10	kn 679,95
B-46193	TSF31560G	315	30	2,0	60	2,8	4.850	10	kn 731,73

Specialized - listovi pile za akumulatorske pile

Veoma tanka, savršeno poravnano čelično tijelo za precizno rezanje. Dizajn zuba za univerzalno rezanja drva. Precizni HM rubovi oštrice za glatke, čiste rezove i duži vijek trajanja. List pile B-09248 je za lijevu poziciju na alatu, prikladan za DHS680 ili DSS610.



Model	Makita ID broj	List pile (Ø) (mm)	Provrt lista pile (Ø) (mm)	Debljina oštrice (mm)	Broj zuba	Debljina (mm)	Dimenzije R (°)	Maks. broj okretaja (min ⁻¹)	Cijena sa PDV-om
B-16885	CCF8520B	85	15	0,7	20	1,0	10	2.240	kn 95,74

Nastavak...

Pribor za pile

Model	Makita ID broj	List pile (Ø) (mm)	Provrt lista pile (Ø) (mm)	Debljina oštrice (mm)	Broj zuba	Debljina (mm)	Dimenzije R (°)	Maks. broj okretaja (min ⁻¹)	Cijena sa PDV-om
B-09139	CCM13624A	136	10	1,0	24	1,5	20	4.500	kn 206,13
B-09210	CCF13636A	136	10	1,0	36	1,5	18	4.500	kn 206,13
B-10643	CCC13616E	136	20	1,0	16	1,5	20	4.500	kn 217,86
B-29446	CCXF13648E	136	20	1,0	48	1,4	10		kn 299,92
B-40294	CSA13650E	136	20	1,0	50	1,6	0	4.500	kn 514,85
B-09145	CCM15024A	150	10	1,0	24	1,5	20	2.500	kn 217,66
B-09226	CCF15040A	150	10	1,0	40	1,5	18	2.500	kn 225,67
B-09151	CCC16024E	160	20	1,0	24	1,5	20	4.770	kn 165,13
B-09167	CCC16524E	165	20	1,0	24	1,5	20	4.770	kn 164,94
B-09173	BBS16524E	165	20	1,25	24	1,5	20	4.770	kn 200,76
B-09189	CCC16524A	165	10	1,5	24	1,5	20	4.770	kn 205,77
B-09232	CCM16540E	165	20	1,0	40	1,6	18	4.770	kn 221,76
B-09248	BBS16540E	165	20	1,0	40	1,6	18	4.770	kn 221,76
B-53198	CCM16544EL	165	20	1,0	44	1,45	23		kn 365,37
B-53207		165	20	1,0	44	1,45	23	4.770	kn 242,28
B-09195	CCC19024G	190	30	2,0	24	1,4	20	3.000	kn 211,02
B-09254	CCM19040G	190	30	1,4	40	2,0	10	3.000	kn 267,68
B-21967	CMSC19024E	190	20	1,4	24	1,9	-18	3.000	kn 229,58
B-53291	CMSF19060EL	190	20	1,3	60	1,7	20	8.040	kn 419,61



Specialized - listovi pile za pile s uranjanjem

Sistem za prigušivanje vibracija s laserom izrezanim utorima ispunjenim sintetičkom smolom. Posebno tijelo pile omogućuje korištenje vrlo uske oštrice i čisto rezanje.



Model	Makita ID broj	List pile (Ø) (mm)	Provrt lista pile (Ø) (mm)	Debljina oštrice (mm)	Broj zuba	Debljina (mm)	Dimenzije R (°)	Maks. broj okretaja (min ⁻¹)	Cijena sa PDV-om
B-09260	CSP16028E	160	20	1,6	28	2,2	23	9.540	kn 322,88
B-09276	CSP16048E	160	20	1,6	48	2,2	8	9.540	kn 401,42
B-09282	CSP16528E	165	20	1,6	28	2,2	23	9.250	kn 386,38
B-09298	CSP16548E	165	20	1,6	48	2,2	8	9.250	kn 356,88
B-09307	CSPX16556E	165	20	1,7	56	2,4	-3	9.250	kn 635,79
B-09313	CSP18524C	185	15,88	1,6	24	2,2	20	8.250	kn 316,53
B-19015	CSP19024G	190	30	2,2	24	2,2	20	8.250	kn 316,53



Akumulatorski svjetiljke i pribor

Pribor za akumulatorske alate

Pribor za laserske metre

Pribor za rušenje i udarno bušenje

Pribor za bušenje i miješanje

Pribor za zavrtanje

Pribor za rezanje i brušenje

Pribor za brušenje i poliranje

Pribor za blanjanje i glodanje

Pribor za multifunkcijski alat

Pribor za pneumaticke alate

Pribor za pištolje za vrući zrak

Pribor za usisivače

Pribor za vanjsku opremu

Pribor za držače alata i zaštitna oprema

Koferi, ručke, ključevi



Specialized - listovi pile za drvo s čvorovima i čavlima

Oštrice s ugrađenom vrhom ili "Dubokim zubom" su posebno čvrsti i izdržljivi. S lakoćom se nose s kvrgama drveta i obično prerežu čavle i vijke ugrađene u drvu bez oštećenja zubi. Posebno je pogodna za obradu obnovljenog drva i rušenja. Veoma korisne s dužim vijekom trajanja.



Model	Makita ID broj	List pile (Ø) (mm)	Provrt lista pile (Ø) (mm)	Debljina oštrice (mm)	Broj zuba	Debljina (mm)	Dimenzije R (°)	Maks. broj okretaja (min ⁻¹)	Cijena sa PDV-om
B-09329	CSCE16516E	165	20	1,25	16	2	23	9.250	kn 290,64
B-09391	CSME16524E	165	20	1,25	24	2	23	9.250	kn 336,07
B-09472	CSME16540	165	20	1,3	40	2	18	9.250	kn 398,49
B-09335	CSCE18516C	185	15,88	1,25	16	2	25	8.250	kn 214,93
B-09341	CSCE18516G	185	30	1,25	16	2	25	8.250	kn 214,93
B-09400	CSME18524C	185	15,88	1,25	24	2	23	8.250	kn 256,93
B-09416	CSME18520G	185	30	1,3	20	2	25	8.250	kn 180,27
B-09488	CSME18540C	185	15,88	1,25	40	2	25	8.250	kn 335,87
B-09494	CSME18540G	185	30	1,3	40	2	25	8.250	kn 280,12
B-09357	CSCE19016G	190	30	1,3	16	2	23	8.040	kn 224,60
B-09422	CSME19024G	190	30	1,3	24	2	23	8.040	kn 223,33
B-09503	CSME19040G	190	30	1,3	40	2	23	8.040	kn 348,77
B-09363	CSCE21018G	210	30	1,4	18	1,9	25	7.300	kn 276,08
B-09438	CSME21024G	210	30/25	1,4	24	1,9	23	7.300	kn 446,17
B-09379	CSCE23520G	235	30	1,6	16	2,3	25	6.500	kn 324,05
B-09444	CSME23524G	235	30	1,6	24	2,3	23	6.500	kn 345,64
B-09519	CSME23548G	235	30	1,6	48	2,3	18	6.500	kn 538,29
B-09450	CSME27024G	270	30	1,8	24	2,6	23	5.650	kn 693,63
B-09525	CSME27040G	270	30	1,8	40	2,6	18	5.650	kn 786,43
B-09531	CSME27060G	270	30/25	1,8	60	2,6	18	5.650	kn 877,09
B-09385	CSCE35524G	355	30	2,2	24	3	23	4.300	kn 906,11
B-09466	CSME35540G	355	30	2,2	40	3	23	4.300	kn 1.036,14
B-09547	CSME35560G	355	30	2,2	60	3	18	4.300	kn 1.206,52



Specialized - listovu pila za nehrđajući čelik

Posebno dizajnirane za oštrice od nehrđajućeg čelika s produljenom trajnošću.



Model	Makita ID broj	List pile (Ø) (mm)	Provrt lista pile (Ø) (mm)	Debljina oštrice (mm)	Broj zuba	Debljina (mm)	Dimenzije R (°)	Maks. broj okretaja (min ⁻¹)	Cijena sa PDV-om
B-23086	MCCS13656E	136	20	0,95	56	1,1	0	4.500	kn 508,01
B-47014	/	150	20	0,95	60	1,1	0	4.680	kn 537,32
B-07870	MCSS18540G	185	30	1,8	40	1,8	-3	5.160	kn 1.094,76
B-23123	MCS305100F	305	25,4	1,7	100	2	-3	2.000	kn 2.286,03



Specialized - listovi pila za metal

Novo-razvijene pile za rezanje metala pružaju čistije i brže rezove nego prije. Novi kompozitni karbidni materijali, u kombinaciji s jedinstvenim dizajnom zuba osiguravaju izvrsnu otpornost na udarce. Makita pila za rezanje metala traje i do 30 puta duže od metalne oštrice.



Model	Makita ID broj	List pile (Ø) (mm)	Provrt lista pile (Ø) (mm)	Debljina oštrice (mm)	Broj zuba	Debljina (mm)	Dimenzije R (°)	Maks. broj okretaja (min ⁻¹)	Cijena sa PDV-om
B-10615	MCCS13630E	136	20	1,2	30	1,5	0	4.500	kn 390,78
B-21973	MCCS13650E	136	20	1,1	50	1,4	-15	4.500	kn 412,27
B-46296	/	150	20	1,2	32	1,5	0	4.680	kn 312,62
B-47008	/	150	20	1,1	52	1,4	-15	4.680	kn 390,78
B-09743	MCS18536G	185	30	1,5	36	1,9	0	5.800	kn 500,89
B-09759	MCS18538G	185	30	1,3	38	2	0	5.800	kn 529,50
B-09771	MCS18570G	185	30	1,3	70	1,7	-10	5.800	kn 499,37
B-09787	MCS18548G	185	30	1,6	48	2	0	5.800	kn 518,05
B-23329	MCS18548G	185	30	1,5	48	1,85	0	5.800	kn 801,09
B-23363	MCS18556G	185	30	1,5	56	1,8	0	5.800	kn 903,67
B-31669	MCS18564G	185	30	1,3	64	1,6	0	5.800	kn 824,44
B-09765	MCS30560F	305	25,4	1,7	60	2,1	0	2.000	kn 916,47
B-09793	MCS30578F	305	25,4	2,3	78	2,3	-5	2.000	kn 1.371,86
B-34132	/	305	25,4	2,4	60	2	0	2.000	kn 2.201,04



Specialized - listovi pile za aluminij

Veoma tanka, savršeno poravnano čelično tijelo za precizno rezanje. Izvrstan učinak rezanja ne-željeznih metala zbog jedinstvenog dizajna zuba. Izvrstan učinak rezanja laminata.



Model	Makita ID broj	List pile (Ø) (mm)	Provrt lista pile (Ø) (mm)	Debljina oštrice (mm)	Broj zuba	Debljina (mm)	Dimenzije R (°)	Maks. broj okretaja (min ⁻¹)	Cijena sa PDV-om
B-40294	CSA13650E	136	20	1,0	50	1,6	0	4.500	kn 514,85
B-47020	/	150	20	1	52	1,6	0	4.680	kn 478,70
B-09553	CSA16060E	160	20	1,8	60	2,4	0	9.540	kn 328,25
B-09569	CSA16060G	160	30	1,8	60	2,4	0	9.540	kn 345,64
B-09307	CSPX16556E	165	20	1,7	56	2,4	-3	9.250	kn 635,79
B-09575	CSA18060G	180	30	1,8	60	2,4	0	8.480	kn 413,73
B-09581	CSA18560C	185	15,88	1,8	60	2,4	0	8.250	kn 498,24
B-09597	CSA19060G	190	30	1,8	60	2,4	0	8.040	kn 535,36
B-09612	MSA19060E	190	20	1,4	60	2	-5	8.040	kn 451,35
B-09690	TSA20064G	200	30	2,2	64	2,8	0	7.630	kn 669,20
P-05359	/	210	30/25	2,3	54	2,8	-5	8.000	kn 1.084,40
B-09628	MSA21664G	216	30	1,6	64	2,2	-5	7.070	kn 417,66
B-09606	CSA23580G	235	30	1,8	80	2,4	0	6.500	kn 620,36
B-09634	MSA25080G	250	30	1,8	80	2,4	-5	6.110	kn 466,01
B-09640	MSA250100G	250	30	1,8	100	2,4	-5	6.110	kn 501,65
B-09709	TSA25080G	250	30	2,2	80	2,8	0	6.110	kn 771,78

Nastavak...

Akumulatorski svjetiljke i pribor

Pribor za akumulatorske alate

Pribor za laserske mjere

Pribor za rušenje i udarno bušenje

Pribor za bušenje i miješanje

Pribor za zavrtanje

Pribor za rezanje i bušenje

Pribor za brušenje i poliranje

Pribor za blanjanje i glodanje

Pribor za multifunkcijski alat

Pribor za pile

Pribor za pneumatske alate

Pribor za pištolje za vruć zrak

Pribor za usisivače

Pribor za vanjsku opremu

Pribor za držače alata i zaštitna oprema

Koferi, ručke, ključevi

Model	Makita ID broj	List pile (Ø) (mm)	Provrt lista pile (Ø) (mm)	Debljina oštrice (mm)	Broj zuba	Debljina (mm)	Dimenzije R (°)	Maks. broj okretaja (min ⁻¹)	Cijena sa PDV-om
B-09656	MSA26080G	260	30	1,8	80	2,4	-5	5.870	kn 556,85
B-09662	MSA260100G	260	30	1,8	100	3	-5	5.870	kn 502,22
B-09715	TSA26080G	260	30	2,2	80	2,8	0	5.870	kn 654,31
B-09721	TSA30080G	300	30	2,2	80	2,8	0	5.090	kn 864,30
B-09678	MSA30580G	305	30	1,8	80	2,4	-5	5.000	kn 630,00
B-09684	MSA305100G	305	30	1,8	100	2,4	-5	5.000	kn 685,93
B-09737	TSA350100G	350	30	2,6	100	3,2	0	4.360	kn 1.127,19
A-86789	/	355	25	2,6	120	3	0	4.300	kn 1.524,02



Specialized - listovi pile za građevinarstvo

Za kružne pile Posebno dizajnirana za grube aplikacije na gradilištima. Robustan dizajn s čvrstim i trajnim oštricama.



Model	Makita ID broj	List pile (Ø) (mm)	Provrt lista pile (Ø) (mm)	Debljina oštrice (mm)	Broj zuba	Debljina (mm)	Dimenzije R (°)	Maks. broj okretaja (min ⁻¹)	Cijena sa PDV-om
B-13683	CSCE19012G	190	30	2,6	12	3	20	8.040	kn 229,58
B-13699	CSCE23516G	235	30	2,6	16	3	20	6.500	kn 282,33



Specialized - listovi pile za sendvič panele

Raspon noževa posebno dizajniran za rezanje metala kompozitnih materijala ili bolje poznatih kao sendvič panela. Dva tanka sloja metala povezana na izolacijsku jezgru. Posebno dizajniran za rezanje metalnog soja, ostavljajući čistu, ne-spaljenu površinu s vrlo malo generirane topline kako bi se pomoglo očuvati vezu između dva materijala sprečavajući kvarenje.



Model	Makita ID broj	List pile (Ø) (mm)	Provrt lista pile (Ø) (mm)	Debljina oštrice (mm)	Broj zuba	Debljina (mm)	Maks. broj okretaja (min ⁻¹)	Cijena sa PDV-om
B-17675	CSF23550GL	235	30	1,8	50	2,2	6.500	kn 740,32
B-17681	CSF27060GL	270	30	2	60	2,4	5.650	kn 1.133,25
B-17697	CSF35580GL	355	30	2,2	80	2,6	4.300	kn 1.455,64



Specialized - listovi pila za laminat

Za akumulatorske kružne pile i potežno-nagibne pile. Posebno dizajnirane za rezanje laminata. Za čisto i tiho rezanje.



Model	Makita ID broj	List pile (Ø) (mm)	Provrt lista pile (Ø) (mm)	Debljina oštrice (mm)	Broj zuba	Debljina (mm)	Dimenzije R (°)	Cijena sa PDV-om
B-29446	CCXF13648E	136	20	1,0	48	1,4	10	kn 299,92
B-29480	MSXF25084GL	250	30	1,8	84	2,5		kn 998,43
B-29496	MSXF26084GL	260	30	2,5	84	2,5		kn 1.002,04
B-29505	MSXF30596GL	305	30	1,8	96	2,5		kn 1.128,85
B-53198	CCM16544EL	165	20	1,0	44	1,45	23	kn 365,37



PCD listovi pile za cementvlaknaste ploče

Model	List pile (Ø) (mm)	Provrt lista pile (Ø) (mm)	Makita ID broj	Debljina oštrice (mm)	Broj zuba	Maks. broj okretaja (min ⁻¹)	Debljina (mm)	Dimenzije R (°)	Cijena sa PDV-om
B-22997	165	20	CSC1654EPCD	1,6	4	9.250	2,3	12	kn 439,62
B-23014	260	30	MSC2606GPCD	1,8	6	5.870	2,5	8	kn 860,68



Specialized - 2712



Model	List pile (Ø) (mm)	Provrt lista pile (Ø) (mm)	Makita ID broj	Debljina oštrice (mm)	Broj zuba	Maks. broj okretaja (min ⁻¹)	Debljina (mm)	Dimenzije R (°)	Cijena sa PDV-om
B-46171	315	30	TSC31528G	2,0	28	4.850	2,8	20	kn 578,35
B-46187	315	30	TSM31548G	2,0	48	4.850	2,8	10	kn 679,95
B-46193	315	30	TSF31560G	2,0	60	4.850	2,8	10	kn 731,73
JM27170001	315	30	-	2	40	4.850	2,8	16	kn 294,38

Akumulatorske svjetiljke i pribor

Pribor za akumulatorske alate

Pribor za laserske metre

Pribor za rušenje i udarno bušenje

Pribor za bušenje i miješanje

Pribor za zavrtanje

Pribor za rezanje i brušenje

Pribor za brušenje i poliranje

Pribor za blanjanje i glodanje

Pribor za multifunkcijski alat

Pribor za pile

Pribor za pneumatske alate

Pribor za pištolje za vruć zrak

Pribor za usisivače

Pribor za vanjsku opremu

Pribor za držače alata i zaštitna oprema

Koferi, ručke, ključevi



Reducirni prsteni za TCT listove pile

Model	Vanjski promjer (mm)	Unutarnji promjer (mm)	Debljina oštrice (mm)	Jedinica (kom/set)	Cijena sa PDV-om
B-20987	20	15,88	1,2	1	kn 22,47
B-20993	20	15,88	1,8	1	kn 28,33
B-21004	30	15,88	1,2	1	kn 22,47
B-21010	30	15,88	1,8	1	kn 22,47
B-21026	30	20	1,2	1	kn 22,47
B-21032	30	20	1,4	1	kn 22,47
B-21048	30	20	1,8	1	kn 22,47
B-21060	30	25,4	1,4	1	kn 22,47
B-21076	30	25,4	2,2	1	kn 22,47



LISTOVI PILE ZA UBODNE PILE

VRSTA ZUBI

Brušeni i bočni zubi

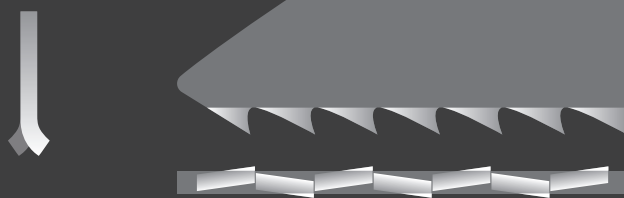

Stružni i bočni zubi



Brušeni i valoviti zubi

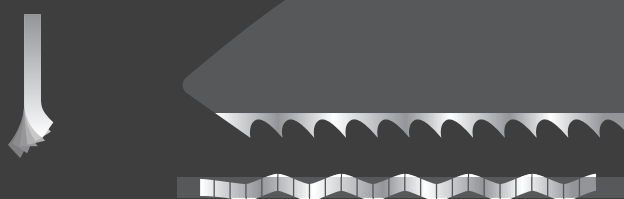

Stružni i špičasti zubi



IZRADA ZUBI

Brušeni zubi

- Niski troškovi proizvodnje
- Za piljenje općenito
- Mekani do tvrdi materijali
- Dugačak životni vijek oštrice



Stružni zubi

- Niski troškovi proizvodnje
- Jako oštri
- Točan, čisti rez
- Mekani do tvrdi materijali



POSTUPAK IZRADE

Bočni:

Svaki pojedini zub je izmjenično ukošen na lijevo i desno.

Primjer:
desno, lijevo, ravno, itd.

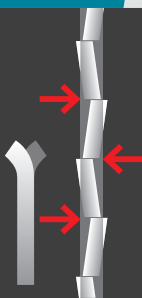

Valoviti:

Zubi imaju oblik valova.



Stružni:

Oštrica se širi prema vrhu oštrice (stožasta).



MATERIJAL

- **HCS (visoko ugljični čelik)** za rezanje mekanih materijala kao što su drvo ili plastika.
- **HSS (brzi čelik)** za rezanje tvrdih materijala kao što je metal.
- **BIM (Bi-metal, HCS tijelo i HSS zub)** za rezanje mekih do tvrdih materijala kao što su drvo, metal, plastika.
- **TC (Tungsten Carbide)** za rezanje staklenih vlakana armirane plastike, vlaknastih ili gips ploča, vezanih cementom.

Ubodne pile

HCS listovi pile za drvo, grubi rez



	Model	Tip oštrice	Radna dužina (mm)	Korak zuba (mm)	Meko / Tvrd drvo (mm)	Plastika (mm)	Jedinica (kom/set)	Cijena sa PDV-om
	A-85656	B-13	70	3,2	4-65	4-65	5/1	kn 26,54
	A-85662	B-14	51	1,4	2-35	2-35	5/1	kn 25,76
	A-85678	B-15	50	2,1	3-35	3-35	5/1	kn 28,63
	A-85709	B-18	44	1,8	2-35	2-35	5/1	kn 26,51
	A-85793	BR-13	70	2,8	5-65		5/1	kn 41,03
	D-34877	B-13	74	3,2	4-50		5/1	kn 12,70

HCS listovi pile za drvo, čisti rez



	Model	Tip oštrice	Radna dužina (mm)	Korak zuba (mm)	Paneli za namještaj (mm)	Meko / Tvrd drvo (mm)	Plastika (mm)	Jedinica (kom/set)	Cijena sa PDV-om
	A-85628	B-10	76	2,9		3-65	3-65	5/1	kn 44,02
	A-85634	B-11	73	2,8		3-60	3-60	5/1	kn 40,02
	A-85640	B-12	74	4,2		5-65	5-65	5/1	kn 39,77
	A-85715	B-19	63	2,1		3-50	3-50	5/1	kn 38,52
	A-86290	L-1	101	4,2		5-90	5-90	5/1	kn 83,04
	D-44214	B-10	74	2,8	4-50	4-50	4-50	5/1	kn 34,10

HCS listovi pile za drvo, brzi rez



	Model	Tip oštrice	Radna dužina (mm)	Korak zuba (mm)	Paneli za namještaj (mm)	Meko / Tvrd drvo (mm)	Plastika (mm)	Jedinica (kom/set)	Cijena sa PDV-om
	A-85232	B-8	75	3,2	4-65	4-65	4-65	5/1	kn 42,77
	A-85684	B-16	75	4,2	5-65	5-65	5-65	5/1	kn 36,02
	A-85690	B-17	71	4,2	5-60	5-60	5-60	5/1	kn 33,29
	A-86309	L-2	101	4,2	5-90	5-90	5-90	5/1	kn 76,20
	A-86315	L-10	151	4,2	5-135	5-135	5-135	5/1	kn 71,54
	A-86577	58	75	3,2		4-65	4-65	5/1	kn 49,82
	D-34883	B-16	74	4,2	4-50	4-50	4-50	5/1	kn 20,52
	D-34899	/	74	4,2	4-50	4-50	4-50	5/1	kn 20,52

Pribor za pile

HCS listovi pile za metal, univerzalni rez



Model	Tip oštrice	Radna dužina (mm)	Korak zuba (mm)	Aluminij (mm)	Plastika (mm)	Nehrđajući čelik (mm)	Čelik / Meki čelik (mm)	Jedinica (kom/set)	Cijena sa PDV-om	
A-85721	B-21	73	2,1	1-10	3-60			5/1	kn 62,53	
A-85737	B-22	52	1,1	1-3	1-6	1-3	1-3	5/1	kn 35,89	
A-85743	B-23	51	1,8	2-6	3-35	2-6	2-6	5/1	kn 32,99	
A-85759	B-24	52	0,8	1-2	1-3	0,5-2	0,5-2	5/1	kn 47,87	
A-85771	B-26	71	2,8	3-10	3-60	3-10	3-10	5/1	kn 51,28	
A-85787	B-27	52	1,1	1-3	1-6	1-3	1-3	5/1	kn 41,52	
A-86561	51	65	1,1	1,5-6	1,5-6	1-3	1-3	5/1	kn 53,73	
B-04961	B-30	50	1,1	1-3	1-6	1-3	1-3	5/1	kn 40,76	
D-34908	B-22	51	1,2	1-3			1-3	5/1	kn 28,04	

BiM listovi pila za laminat



Model	Tip oštrice	Radna dužina (mm)	Korak zuba (mm)	Laminat (mm)	Jedinica (kom/set)	Cijena sa PDV-om	
B-10970	B-53	59	1,7	1,5-15	5/1	kn 97,69	
B-10986	B-54	59	1,4	1,5-15	5/1	kn 112,35	
B-31887	B-55	77	1,7	2-30	5/1	kn 112,35	

HM listovi pila za stakloplastiku



Model	Radna dužina (mm)	Korak zuba (mm)	Stakloplastika (mm)	Prikladno za	Materijal oštrice	Jedinica (kom/set)	Cijena sa PDV-om	
P-38766	75	4,2		fiberglas, ojačana plastika, MDF	HM	3/1	kn 257,91	
P-38788	54	/	1-15	obojeni metali, FRP, PVC	HM	3/1	kn 106,49	
P-38794	54	/	1-10	obojeni metali, FRP, PVC	HM	3/1	kn 96,72	

Specialized listovi pile za različite materijale



Model	Tip oštrice	Materijal oštrice	Radna dužina (mm)	Korak zuba (mm)	Prikladno za	Jedinica (kom/set)	Cijena sa PDV-om	
A-80416	B-K	HCS	75	/	papir, pluto, koža, guma	5/1	kn 137,75	
A-85765	B-25	HSS	74	2,8	tvrdno drvo, drvo sa čavlima, tvrda plastika, željezo, laki metali	5/1	kn 33,56	
B-06890	B-60	HM	75	/	suhi zid 5-50 mm, FRP/plastika 5-20 mm	3/1	kn 169,01	

Nastavak...

Akumulatorske svjetiljke i pribor

Pribor za akumulatorske alate

Pribor za laserske metre

Pribor za rušenje i udarno bušenje

Pribor za bušenje i miješanje

Pribor za zavrtanje

Pribor za rezanje i brušenje

Pribor za brušenje i poliranje

Pribor za blanjanje i glodanje

Pribor za multifunkcijski alat

Pribor za pile

Pribor za pneumatske alate







Pribor za pištolje za vruć zrak

Pribor za usisivače

Pribor za vanjsku opremu

Pribor za držače alata i zaštitna oprema



Koferi, ručke, ključevi

	Model	Tip oštrice	Materijal oštrice	Radna dužina (mm)	Korak zuba (mm)	Prikladno za	Jedinica (kom/set)	Cijena sa PDV-om
	B-06909	B-61	HM	105	/	suhi zid 5 -80 mm, FRP/plastika 5 -50 mm	3/1	kn 243,26
	P-05929	/	HM	50	/	željezne ploče i Inox	1	kn 86,95
	P-38766	/	HM	75	4,2	fiberglas, ojačana plastika, MDF	3/1	kn 257,91
	P-47204	/	Bi-Metal	105	/	nosači, sendvič paneli, metali	5/1	kn 82,06
	P-49622	/	Bi-Metal	75	/	drvo s čavlima, metali	5/1	kn 82,06
	P-49644	/	Bi-Metal	155	/	tanki nosivi materijali	5/1	kn 96,72

Listovi pile Super Express, super brzi rez





Revolucionarna snaga rezanja. "Super Express Oštrice" sadrže progresivni raspored zuba, što znači da lako mogu rezati vrlo tanki materijal, kao i deblji. Makita Super Express listovi su uski - tako da nude vrlo brzo rezanje i iznimnu kvalitetu. Oni su idealni za akumulatorske pile gdje njihova uska širina znači manje iscrpljivanje baterije - i više rezova jednim punjenjem.



	Model	Tip oštrice	Radna dužina (mm)	Korak zuba (mm)	Zuba na inč	Aluminij (mm)	Plastika (mm)	Nehrđajući čelik (mm)	Jedinica (kom/set)	Cijena sa PDV-om
	B-06460	B-50	73	2,4/3	8,5-8,6		5-50		5/1	kn 45,88
	B-06476	B-51	73	1,4/2,6	9,8-18,1	1-10	1-3	1-3	5/1	kn 51,19
	B-06482	B-52	73	2,6/4,6	5,5-9,8	3-35	3-35	3-8	5/1	kn 53,46

Setovi različitih listova pila



	Model	Naziv	Ukupna dužina (mm)	Materijal oštrice	Tip oštrice	Jedinica (kom/set)	Cijena sa PDV-om
	A-86898	List pile			B-13, B-16, B-22, B-23, B-105	1	kn 53,73
	B-04868	List pile		HCS, HSS	15x (5xA-85715, 5xA-85634, 5xA-85743, 5xA-86898)	1	kn 2.500,96
	B-06292	List pile			B-50, B-51, B-52	1	kn 42,01
	B-44410	10-dijelni set listova pila	4x 76 mm, 2x 90 mm, 4x 105 mm	HCS, HSS	2x (B-13, B-16, B-22, B-23, B-10S)	10/1	kn 127,98
	B-44426	10-dijelni set listova pila	2x 82 mm, 8x 100 mm	HCS, HSS	4x B-50, 2x (B-51, B-52, B-53)	10/1	kn 192,46

Pribor za pile

Setovi listova pile - 100 kom



Model	Tip oštrice	Prihvata (C)	Radna dužina (mm)	Korak zuba (mm)	Materijal oštrice	Prikladno za	Meko / Tvrdo drvo (mm)	Čelik / Meki čelik (mm)	Cijena sa PDV-om
B-07674	B-10	B	76	2,9	HCS	drvo	3-65		kn 880,81
B-07680	B-11	B	73	2,8	HCS	drvo	3-60		kn 849,94
B-07696	B-12	B	74	4,2	HCS	drvo	5-65		kn 779,60
B-07705	B-13	B	70	3,2	HCS	drvo	4-65		kn 498,92
B-07711	B-16	B	75	4,2	HCS	drvo	5-65		kn 640,77
B-07727	B-18	B	44	1,8	HCS	drvo	2-35		kn 483,58
B-07733	B-22	B	52	1,1	HSS	metal		1-3	kn 628,07
B-07749	B-23	B	51	1,8	HSS	metal	3-35	2-6	kn 735,44
B-07755	B-25	B	74	2,8	HSS	drvo	3-60	3-6	kn 704,18
B-07761	B-29	B	44	1,6	HCS	drvo	2-20		kn 869,47
B-07777	BR-13	B	70	2,8	HCS	drvo	5-65		kn 539,27
B-07783	No.1	M	61	1,1	HSS	metal		1-3	kn 746,97

[Nastavak...](#)



Akumulatorske svjetiljke i pribor

Pribor za akumulatorske alate

Pribor za laserske mjere

Pribor za rušenje i udarno bušenje

Pribor za bušenje i miješanje

Pribor za zavrtanje

Pribor za rezanje i brušenje

Pribor za brušenje i poliranje

Pribor za blanjanje i glodanje

Pribor za multifunkcijski alat

Pribor za pile

Pribor za pneumatske alate

Pribor za pištolje za vruć zrak







Pribor za usisivače

Pribor za vanjsku opremu

Pribor za držače alata i zaštitna oprema

Koferi, ručke, klučevi

Pribor za pile





	Model	Tip oštrice	Prihvata (C)	Radna dužina (mm)	Korak zuba (mm)	Materijal oštrice	Prikladno za	Meko / Tvrdo drvo (mm)	Čelik / Meki čelik (mm)	Cijena sa PDV-om
	B-07799	No.2	M	60	1,8	/	drvo			kn 746,97
	B-07808	No.3	M	59	2,8	HCS	drvo	3-50		kn 483,58
	B-07814	No.8	M	60	3,2	/	drvo			kn 627,19
	B-07820	Nr.10	M	60	2,9	HCS	drvo	4-50		kn 771,78
	B-07836	No.51	B	66	1,1	HSS	metal			kn 693,63
	B-07842	No.58	B	75	2,9	HCS	drvo			kn 640,77
	B-07858	No.59	B	75	3,2	HCS	drvo			kn 796,79

Pribor za ubodne pile

	Model	Naziv	Za model	Jedinica (kom/set)	Cijena sa PDV-om
	123030-5	Kružna vodilica	4300BA, 4300BV	1	kn 31,26
	126331-0	Mlaznica za prašinu	DJV181, DJV182	1	kn 21,39
	132276-260	Spona oštrice	4300B	1	kn 68,39
	164113-2	Paralelna vodilica	4300BV, JV2000	1	kn 31,26
	192561-5	Kružna vodilica	4304T, 4331, 4333	1	kn 38,10

[Nastavak...](#)

Pribor za pile

Model	Naziv	Za model	Jedinica (kom/set)	Cijena sa PDV-om	
192732-4	Paralelna vodilica	DJV181, DJV182, BJV140, DJV140, 4329, 4350CT, 4350FCT, 4351CT, 4351FCT, JV0600, JV100D	1	kn 62,52	
193516-3	Paralelna vodilica	BJV140D, BJV180D, 4350CT, 4350FCT, 4351CT, 4351FCT, JV0600, DJV141, DJV181, DJV182	1	kn 83,04	
415524-7	Štitnik od strugotina	4340CT, 4340FCT, 4341CT, 4341FCT, 4350CT, 4350FCT, 4351CT, 4351FCT, BJV140, BJV180, DJV140, DJV180, DJV181, DJV182	1	kn 7,82	
416477-3	Štitnik od strugotina	4329K	1	kn 4,88	
417852-6	Zaštitni pokrov	4350CT, 4350FCT, 4351CT, 4351FCT, BJV140D, BJV180D, DJV140, DJV180, DJV181, DJV182	1	kn 27,35	
417853-4	Mlaznica za prašinu	DJV140, DJV180, 4350CT, 4350FCT, 4351CT, 4351FCT	1	kn 7,82	

Akumulatorske svjetiljke i pribor
 Pribor za akumulatorske alate
 Pribor za laserske mjere
 Pribor za rušenje i udarno bušenje
 Pribor za bušenje i miješanje
 Pribor za zavrtanje
 Pribor za rezanje i brušenje

Recipročne pile

Listovi pile za drvo



Model	Materijal oštrice	Ukupna dužina (mm)	Korak zuba (mm)	Meko / Tvrdog drvo (mm)	Plastika (mm)	Drvo s čavlama (mm)	Jedinica (kom/set)	Cijena sa PDV-om	
B-03030	HCS	300	4,2	5-250	135-280		5/1	kn 261,82	
B-05175	Bi-Metal	152	6,4	50-100	5-135	10-100	5/1	kn 99,91	
B-31843	Bi-Metal	152	/	5-100		5-100	5/1	kn 87,92	
B-31859	Bi-Metal	228	/	5-175		5-175	5/1	kn 136,77	
P-04999	HSS	150	6,4	8-100	0-100		5/1	kn 63,28	
P-05000	HSS	150	2,6	5-100			5/1	kn 86,95	
P-05016	HSS	300	4,2	6-250	6-250		5/1	kn 105,67	
P-05022	HSS	150	4,2	6-100	6-100		5/1	kn 73,04	
P-05072	HSS	300	6,4	3-250			5/1	kn 175,85	

Pribor za brušenje i poliranje
 Pribor za blanjanje i glodanje
 Pribor za multifunkcijski alat
 Pribor za pneumatske alate
 Pribor za pile
 Pribor za pištolje za vruć zrak
 Pribor za usisivače
 Pribor za vanjsku opremu
 Pribor za držače alata i zaštitna oprema
 Koferi, ručke, kjučevi

Listovi pile za metal













	Model	Materijal oštrice	Ukupna dužina (mm)	Zuba na inč	Aluminij (mm)	Čelik / Meki čelik (mm)	Nehrđajući čelik (mm)	Jedinica (kom/set)	Cijena sa PDV-om	
Akumulatorske svjetiljke i pribor		B-05169	Bi-Metal	152	18	1,5-3	1,5-4	5/1	kn 84,29	
Pribor za akumulatorske alate		B-05169-25	Bi-Metal	152	18	1,5-3	1,5-4	25/1	kn 390,78	
Pribor za laserske mjere		B-16776	Bi-Metal	225	12		3-8	5/1	kn 126,61	
Pribor za rušenje i udarno bušenje		B-16776-25	Bi-Metal	225	12		3-8	25/1	kn 586,16	
Pribor za bušenje i udarno bušenje		B-16782-25	Bi-Metal	228	18		1,5-4	25/1	kn 586,16	
Pribor za bušenje i miješanje		B-16841-25	Bi-Metal		14		3-8	25/1	kn 390,78	
Pribor za bušenje i miješanje		B-16857	Bi-Metal	305	14	5-20	5-20	5/1	kn 155,14	
Pribor za bušenje i miješanje		B-31865	Bi-Metal	225	14-18		3-8	5/1	kn 170,96	
Pribor za bušenje i miješanje		B-43175	Bi-Metal	225	14-+18		0,7-3	5/1	kn 170,96	
Pribor za zavrtanje		P-04874	Bi-Metal	100	18		1,5-2,5	1,5-3	5/1	kn 119,19
Pribor za zavrtanje		P-04880	Bi-Metal	150	18		1,5-2,5	1,5-3	5/1	kn 87,54
Pribor za rezanje i brušenje		P-04896	Bi-Metal	100	24	1-6	1,2-2	1,5-3	5/1	kn 119,19
Pribor za rezanje i brušenje		P-04905	Bi-Metal	150	24	1,5-4	1,2-3	1,2-3	5/1	kn 89,54
Pribor za rezanje i brušenje		P-04911	Bi-Metal	150	14		2,5-3,5		5/1	kn 87,79
Pribor za brušenje i poliranje		P-04927	Bi-Metal	200	14	1,2-3,5	2,5-3,5	1,2-3,5	5/1	kn 123,79
Pribor za brušenje i poliranje		P-04933	Bi-Metal	200	18		1,5-3	1,5-3	5/1	kn 123,79
Pribor za brušenje i poliranje		P-04949	Bi-Metal	200	24	1,5-3	1,2-3	1,2-2	5/1	kn 118,06
Pribor za brušenje i poliranje		P-04955	Bi-Metal	150	32	1,2-3,5	1,2	0,5-1	5/1	kn 119,19
Pribor za blanjanje i glodanje		P-04961	Bi-Metal	75	18		3	1,5-3	5/1	kn 119,19
Pribor za multifunkcijski alat		P-04977	Bi-Metal	90	18		1,5-3	1,5-3	5/1	kn 128,96
Pribor za multifunkcijski alat		P-04983	Bi-Metal	280	10	3,5-5	3,5-5	3,5-5	5/1	kn 153,34
Pribor za multifunkcijski alat		P-05088	Bi-Metal	150	6				5/1	kn 174,87

Listovi pile za građevinske materijale









	Model	Materijal oštrice	Ukupna dužina (mm)	Korak zuba (mm)	Eternit, lijevano željezo (mm)	Siporeks, opeka (mm)	Pjenasti beton, Puj-pjena (mm)	Drvo s čavlima (mm)	Jedinica (kom/set)	Cijena sa PDV-om
Pribor za pneumatske alate		B-10394	HM	305	12,7		0-215		1	kn 276,08
Pribor za puštolje za vruć zrak		B-10403	HM	455	12,7		0-365		1	kn 385,50
Pribor za usisivače		B-49834	TC/HM	152	3,2 - 4,2			5-100	1	kn 110,39
Pribor za vanjsku opremu		B-49840	TC/HM	228	3,2 - 4,2			5-175	1	kn 150,45
Pribor za vanjsku opremu		B-49856	TC/HM	305	3,2 - 4,2			5-250	1	kn 196,36
Pribor za držače alata i zaštitna oprema		P-05038	HM	90	4,2	0-75	0-75	0-75	1	kn 169,99
Pribor za držače alata i zaštitna oprema		P-05044	HM	150	4,2	0-130	0-130	0-130	1	kn 194,41
Pribor za držače alata i zaštitna oprema		P-05050	HM	300	4,2	0-280	0-280	0-280	1	kn 420,69
Pribor za držače alata i zaštitna oprema		P-05066	HM	400	8,5	0-380	0-380	0-380	1	kn 386,87

Specialized listovi pile za različite materijale

Model	Materijal oštrice	Radna dužina (mm)	Debljina oštrice (mm)	Zuba na inč	Prikladno za	Jedinica (kom/set)	Cijena sa PDV-om	
B-07250	HM	152	1,0	18	nehrđajući čelik, cijevi od nehrđajućeg čelika dopromjera 80 mm, stakloplastika	2/1	kn 248,14	
B-31871	dijamantni prah	225	1,0		Lijevano željezo do promjera 150 mm, opeka 10-175 mm, FRP/epoksi 3-17 5mm	2/1	kn 371,92	
B-51312	TC/HM	203	1,0	18	Ploče od nehrđajućeg čelika 2-4 mm, cijevi od nehrđajućeg čelika do promjera 150 mm, stakloplastika	2/1	kn 386,87	
B-52118	HCS	225	1,5		izolacijski materijali, staklena vuna, kamena vuna	2/1	kn 208,09	
B-52124	HCS	300	1,5		izolacijski materijali, staklena vuna, kamena vuna	2/1	kn 278,43	
B-52130	HCS	400	1,5		izolacijski materijali, staklena vuna, kamena vuna	1	kn 263,77	
B-55566	TC/HM	100	1,25	8	metal, lijevano željezo, nehrđajući čelik	1	kn 87,92	
B-55572	TC/HM	152	1,25	8	metal, lijevano željezo, nehrđajući čelik	1	kn 117,23	
B-55588	TC/HM	228	1,25	8	metal, lijevano željezo, nehrđajući čelik	1	kn 156,31	
B-55594	TC/HM	305	1,25	8	metal, lijevano željezo, nehrđajući čelik	1	kn 195,39	

Listovi pile Super Express, super brzi rez



Model	Materijal oštrice	Ukupna dužina (mm)	Korak zuba (mm)	Čelik / Meki čelik (mm)	Aluminij (mm)	Plastika (mm)	Jedinica (kom/set)	Cijena sa PDV-om	
B-05038	Bi-Metal	152	1,4-3,6	1,5-8	1-10	5-100	5/1	kn 117,73	
B-05038-25	Bi-Metal	152	1,4-3,6	-8	1-10	5-100	25/1	kn 547,09	
B-05044	Bi-Metal	152	2,3-4,2	5-8	5-8	5-100	5/1	kn 116,03	
B-05044-25	Bi-Metal	152	2,3-4,2	-8	5-8	5-100	25/1	kn 547,09	
B-05153	HCS	203	2,5-4,2			5-150	5/1	kn 124,06	
B-05153-25	HCS	203	2,5-4,2			5-150	25/1	kn 576,39	
B-13677	Bi-Metal, HCS	152, 152, 203	/				3/1	kn 75,54	

Akumulatorski svjetiljke i pribor

Pribor za akumulatorske alate

Pribor za laserske mjere

Pribor za rušenje i udarno bušenje

Pribor za bušenje i miješanje

Pribor za zavrtanje

Pribor za rezanje i brušenje

Pribor za brušenje i poliranje

Pribor za blanjanje i glodanje

Pribor za multifunkcijski alat

Pribor za pile

Pribor za pneumatske alate

Pribor za pištolje za vruć zrak

Pribor za usisivače

Pribor za vanjsku opremu

Pribor za držače alata i zaštitna oprema

Koferi, ručke, ključevi

Listovi pila za smrznute materijale



Model	Ukupna dužina (mm)	Zuba na inč	Materijal oštrice	Jedinica (kom/set)	Cijena sa PDV-om
B-10609	305	3	inox	1	kn 91,77
B-23248	300	6	inox	1	kn 211,02
B-23254	300	10	inox	1	kn 211,02
B-30564	228	6	inox	1	kn 204,18
B-30570	228	10	inox	1	kn 204,18

Setovi različitih listova pila

	Model	Naziv	Ukupna dužina (mm)	Materijal oštrice	Tip oštrice	Jedinica (kom/set)	Cijena sa PDV-om
	792003-5	List recipro pile	125, 2x165	HCS, HSS		3/1	kn 98,67
	B-44432	6-dijelni set listova za recipročne pile	4x 152 mm, 2x 203 mm	Bi-Metal, HCS	2x (B-16798, B-05175, B-05153)	6/1	kn 171,76
	B-44448	6-dijelni set listova za recipročne pile	1x 152 mm, 5x 225 mm	Bi-Metal	2x (B-05044, B-16776, B-16782)	6/1	kn 233,01

Listovi pile za JR100D



	Model	Materijal oštrice	Ukupna dužina (mm)	Zuba na inč	Prikladno za	Jedinica (kom/set)	Cijena sa PDV-om
	B-20432	Bi-Metal	100	6	tvrdi drvo, drvo sa čavlima	5/1	kn 100,62
	B-20448	Bi-Metal	100	6	suhi zid	5/1	kn 100,62
	B-20454	Bi-Metal	100	14-18	drvo i metal	5/1	kn 100,62

Pribor za R100D/JR1000FTK

	Model	Naziv	Ukupna dužina (mm)	Radna dužina (mm)	Za model	Jedinica (kom/set)	Cijena sa PDV-om
	A-40945	Okrugla metalna turpija	153	60	JR1000FTK	3/1	kn 244,23
	A-40951	Plosnata metalna turpija	153	60	JR1000FTK	3/1	kn 244,23
	A-40967	Brusni adapter	153	90	JR1000FTK	1	kn 159,24

Nastavak...

Pribor za pile

Model	Naziv	Ukupna dužina (mm)	Radna dužina (mm)	Za model	Jedinica (kom/set)	Cijena sa PDV-om	
B-04977	Brusni papir	/	95 x 22	JR1000FTK	10/1	kn 42,01	
B-04983	Brusni papir na čičak	/	95 x 22	JR1000FTK	10/1	kn 42,01	

Tračne pile

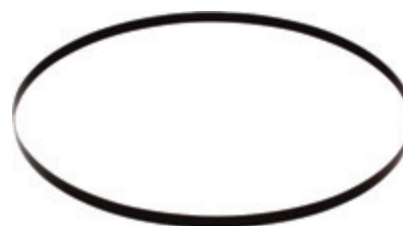

Listovi pila

Model	Materijal oštrice	Dužina rezne trake (mm)	Širina rezne trake (mm)	Maks. kapacitet rezanja (mm)	Zuba na inč	Prikladno za	Za model	Jedinica (kom/set)	Cijena sa PDV-om
194692-6	HSS	1.140	13	< 4	24	plastika, obojeni metali, željezo, ljevano željezo, tvrdlo željezo, Inox	2106, 2107FK, DPB181	1	kn 209,06
792556-4	HSS	1.140	13	4-5	18	plastika, obojeni metali, željezo, ljevano željezo, tvrdlo željezo, Inox	2106, 2107FK, DPB181	1	kn 399,57
792557-2	HSS	1.140	13	> 5	14	plastika, obojeni metali, željezo, ljevano željezo, tvrdlo željezo, Inox	2106, 2107FK, DPB181	1	kn 399,57
792558-0	karbon nehrđajući čelik	1.140	13	< 4	24	plastika, obojeni metali, željezo	2106, 2107FK, DPB181	3/1	kn 375,14
792559-8	karbon nehrđajući čelik	1.140	13	4-5	18	plastika, obojeni metali, željezo	2106, 2107FK, DPB181	3/1	kn 375,14
792560-3	karbon nehrđajući čelik	1.140	13	> 5	14	plastika, obojeni metali, željezo	2106, 2107FK, DPB181	3/1	kn 399,57
792567-9	karbon nehrđajući čelik	1.140	13	/	6	drvo	2106, 2107FK, DPB181	3/1	kn 399,57
B-16667	/	2.240	16	/	4	drvo	LB1200F	3/1	kn 595,93
B-16673	/	2.240	13	/	4	drvo	LB1200F	3/1	kn 478,70
B-16689	/	2.240	6	/	6	drvo	LB1200F	3/1	kn 510,94
B-16695	/	2.240	16	/	14	metal	LB1200F	3/1	kn 658,46
B-40543	BiM	835	13	3-6	14	plastika, obojeni metali, željezo, ljevano željezo, tvrdlo željezo, Inox	DPB181	5/1	kn 407,38
B-40559	BiM	835	13	2-3	18	plastika, obojeni metali, željezo, ljevano željezo, tvrdlo željezo, Inox	DPB181	5/1	kn 407,38
B-40565	BiM	835	13	< 2	24	plastika, obojeni metali, željezo, ljevano željezo, tvrdlo željezo, Inox	DPB181	5/1	kn 368,31
JM21080294	/	2.240	6	/	6	drvo	LB1200F	1	kn 203,20
JM21080295	/	2.240	13	/	4	drvo	LB1200F	1	kn 203,20
JM21080296	/	2.240	16	/	4	drvo	LB1200F	1	kn 203,20
JM21080297	/	2.240	16	/	14	metal	LB1200F	1	kn 203,20

Akumulatorske svjetiljke i pribor

Pribor za akumulatorske metrike

Pribor za laserske metrike

Pribor za rušenje i udarno bušenje

Pribor za bušenje i miješanje

Pribor za zavrtanje

Pribor za rezanje i brušenje

Pribor za brušenje i poliranje

Pribor za blanjanje i glodanje

Pribor za multifunkcijski alat

Pribor za pile

Pribor za pneumatske alate

Pribor za pištolje za vruć zrak











Pribor za usisivače

Pribor za vanjsku opremu

Pribor za držače alata i zaštitna oprema

Koferi, ručke, ključevi

Ostali pribor

	Model	Naziv	Za model	Jedinica (kom/set)	Cijena sa PDV-om
	191897-9	Vosak za rezanje	LC1230, 2106, 2107FK, DPB181	1	kn 116,26
	194069-5	Postolje i poklopci	2106, 2107FK, DPB181	1	kn 7.229,34
	194070-0	Štitnik kotača	2106, 2107FK, DPB181	1	kn 791,32
	JM21000300	Set za produženje plohe	LB1200F	1	kn 633,06
	JM21000320	Dodatak za kružno rezanje	LB1200F	1	kn 162,76
	JM21000330	Dodatak za tračno brušenje	LB1200F	1	kn 97,60
	JM21080230	Paralelna vodilica	LB1200F	1	kn 169,99
	JM21080260	Kutni graničnik	LB1200F	1	kn 83,04
	JM21080290	Palica za guranje	LB1200F, LH1200FL	1	kn 10,75
	JM23300008	Paralelna vodilica	LH1200FL	1	kn 389,80

Akumulatorske svjetiljke i pribor

Pribor za akumulatorske alate

Pribor za laserske razine

Pribor za rušenje i udarno bušenje

Pribor za bušenje i miješanje

Pribor za zavrtnje

Pribor za rezanje i brušenje

Pribor za brušenje i poliranje

Pribor za blanjanje i glodanje

Pribor za multifunkcijski alat

Pribor za pile

Pribor za pneumatske alate

Pribor za pištolje za vruć zrak

Pribor za usisivače













Pribor za vanjsku opremu

Pribor za držače alata i zaštitna oprema

Koferi, ručke, kjučevi

Lančani rezač za utore

Pribor

Model	Naziv	Širina rezanja (mm)	Za model	Jedinica (kom/set)	Cijena sa PDV-om	
A-16564	Lanac glodalice	15	7104L	1	kn 3.048,83	
A-16570	Lanac glodalice	16,5	7104L	1	kn 3.126,20	
A-16586	Lanac glodalice	18	7104L	1	kn 3.144,96	
A-16592	Lanac glodalice	21	7104L	1	kn 3.565,82	
A-16601	Lanac glodalice	24	7104L	1	kn 4.103,14	
P-22078	Lanac glodalice	30	KC100	1	kn 3.810,06	
P-22084	Lanac glodalice	40	KC100	1	kn 2.768,15	
P-22090	Lanac glodalice	50	KC100	1	kn 2.785,05	
P-22109	Vodilica	30	KC100	1	kn 4.651,98	
P-22115	Vodilica	40	KC100	1	kn 3.350,90	
P-22121	Vodilica	50	KC100	1	kn 3.350,90	
P-22137	Lančanik	30	KC100	1	kn 732,70	
P-22143	Lančanik	40	KC100	1	kn 732,70	
P-22159	Lančanik	50	KC100	1	kn 739,54	

Akumulatorske svjetiljke i pribor

Pribor za akumulatorske alate

Pribor za laserske mjere

Pribor za rušenje i udarno bušenje

Pribor za bušenje i miješanje

Pribor za zavrtnje

Pribor za rezanje i brušenje

Pribor za brušenje i poliranje

Pribor za blanjanje i glodanje

Pribor za multifunkcijski alat

Pribor za pile

Pribor za pneumatske alate

Pribor za pištolje za vruć zrak

Pribor za usisivače













Pribor za vanjsku opremu

Pribor za držače alata i zaštitna oprema

Koferi, ručke, ključevi

















Ostali pribor za pile

Vodilice i pribor

	Model	Naziv	Za model	Jedinica (kom/set)	Cijena sa PDV-om
	165447-6	Paralelna vodilica		1	kn 127,98
	194367-7	Tračnice vodilice 3.000 mm		1	kn 1.944,11
	194368-5	Tračnice vodilice 1.400 mm		1	kn 737,65
	194385-5	Stega		2/1	kn 246,27
	196664-7	Dodatak za nagibno rezanje		1	kn 334,01
	413101-9	Klizna guma, 1.400 mm		1	kn 58,62
	413102-7	Klizna guma, 3.000 mm		1	kn 109,42
	423359-2	Vodeća traka, 1.400 mm		1	kn 38,10
	423360-7	Vodeća traka, 3.000 mm		1	kn 75,22
	423361-5	Traka za stabilnost, protuklizna 1.400mm		1	kn 50,51
	423362-3	Traka za stabilnost, protuklizna 3.000 mm		1	kn 101,50
	P-20177	Konektor set		4/1	kn 323,36
	P-67810	Transportna torba, 2 džepa, za 1.400 mm vodilice		1	kn 346,81

Nastavak...

Pribor za pile

Model	Naziv	Za model	Jedinica (kom/set)	Cijena sa PDV-om	
161046-2	Paralelna vodilica	1100	1	kn 159,24	
193517-1	Adapter za vodilicu	4350CT, 4350FCT, 4351CT, 4351FCT, DJV181, DJV182, JV0600K, JV100D	1	kn 286,83	
192507-1	Adapter za vodilicu	5103R	1	kn 776,37	
152498-8	Paralelna vodilica	5143R	1	kn 595,93	
165108-8	Paralelna vodilica	5603R, 5017RKB, 5705R	1	kn 43,96	
192505-5	Adapter za vodilicu	5603R, 5017RKB, 5705R, 5703R	1	kn 283,12	
164095-8	Paralelna vodilica	5604R, 5704R, DHS630, DHS710, DSS610, DSS500, DSS501, HS300, HS7100, HS7101, HS6100, HS6101, 5008MG	1	kn 13,68	
164021-7	Paralelna vodilica	5900B	1	kn 30,29	
192506-3	Adapter za vodilicu	5903R	1	kn 1.147,90	
165084-6	Paralelna vodilica	5903R, 5103R, 5104S	1	kn 49,82	
195839-5	Adapter za tračnicu vodilice	DHS630, DHS710, HS7101, HS6101, 4350CT, 4350FCT, 4351CT, 4351FCT, DJV140, DJV180, DJV181, DJV182, HS7601	1	kn 531,16	
197252-3	Adapter za tračnicu vodilice	DHS630, DHS710, HS7101, HS6101, 4350CT, 4350FCT, 4351CT, 4351FCT, DJV140, DJV180, DJV181, DJV182, HS7601	1	kn 539,27	
195838-7	Adapter za tračnicu vodilice	DHS630, HS6100, HS6101,	1	kn 288,20	
195837-9	Adapter za tračnicu vodilice	HS7100, HS7101	1	kn 198,32	
197005-0	Adapter za tračnicu vodilice	HS7601	1	kn 423,99	
164367-1	Paralelna vodilica	N5900B	1	kn 23,45	

Akumulatorski svjetiljke i pribor

Pribor za akumulatorske alate

Pribor za laserske mjernice

Pribor za rušenje i udarno bušenje

Pribor za bušenje i miješanje

Pribor za zavrtnje

Pribor za rezanje i brušenje

Pribor za brušenje i poliranje

Pribor za blanjanje i glodanje

Pribor za multifunkcijski alat

Pribor za pile

Pribor za pneumatske alate

Pribor za pištolje za vruć zrak







Pribor za usisivače

Pribor za vanjsku opremu

Pribor za držače alata i zaštitna oprema

Koferi, ručke, ključevi

Radni stolovi

	Model	Naziv	Za model	Jedinica (kom/set)	Cijena sa PDV-om
	194043-3	Stol	LS0174, LS1016, LS1018L, LS1214, LS1216, LS1440	1	kn 936,39
	194053-0	Postolje	2012NB, 2012NBX	1	kn 1.191,86
	194093-8	Postolje	2704	1	kn 2.921,04
	194943-7	Postolje	LS0713, DLS713, LS1040, LS1440, MT230, MLS100, LS1213, LS1016, LS1216, LS1018	1	kn 4.227,79
	DEAWST05	Postolje sa ekstenzijama	LS1016, LS1018L, LS1216, LS1440, LH1040, LH1200	1	kn 2.595,72
	DEAWST06	Postolje sa ekstenzijama	LS1016, LS1018L, LS1216, LS1440	1	kn 2.198,11
	JM27000300	Postolje	MLT100	1	kn 2.178,57

Pribor za pile

	Model	Naziv	Za model	Jedinica (kom/set)	Cijena sa PDV-om
	122470-4	Horizontalna stega	LS1016L, LS1013, LS1013F, LS1013L, LS1214, LS1214F, LS1214L	1	kn 726,65
	122536-0	Okomita navojna stega	LH1040, LH1040F, LS1040, LS1040F	1	kn 69,36
	122538-6	Okomita navojna stega	LS1013, LS1013F, LS1013L	1	kn 84,02

Nastavak...

Pribor za pile

Model	Naziv	Za model	Jedinica (kom/set)	Cijena sa PDV-om	
122540-9	Okomita navojna stega	LS1214, LS1214F, LS1214L	1	kn 72,29	
122556-4	Vodilica	2702	1	kn 227,14	
122563-7	Horizontalna stega	DLS713, LS0714, LS0714FL, LH1040, LH1040F, LS1040, LS1040F, LS1440	1	kn 423,99	
122571-8	Okomita navojna stega	DLS713, DLS714, LS0714, LS0714FL, LS1214, LS1214FL	1	kn 148,49	
122707-9	Paralelna vodilica	LH1040, LH1040F, LS1040	1	kn 127,98	
122728-1	Okomita navojna stega	LF1000	1	kn 146,54	
122729-9	Graničnik	LF1000	1	kn 279,11	
122730-4	Kutni graničnik	LF1000	1	kn 140,68	
122731-2	Pokrov	LF1000	1	kn 203,20	
122732-0	Pribor za usisavanje	LF1000	1	kn 204,18	
122734-6	Kutni graničnik	2704	1	kn 355,12	
122739-6	Graničnik	2704	1	kn 937,86	
122740-1	Paralelna vodilica	2704	1	kn 967,17	
122854-6	Okomita navojna stega	LS1216L, LS1016L	1	kn 229,58	
122930-6	Stega	LS1216L, LS1018L	1	kn 785,46	

Nastavak...

Akumulatorski svjetiljke i pribor

Pribor za akumulatorske alate

Pribor za laserske mjere

Pribor za rušenje i udarno bušenje

Pribor za bušenje i miješanje

Pribor za zavrtanje

Pribor za rezanje i brušenje

Pribor za brušenje i poliranje

Pribor za blanjanje i glodanje

Pribor za multifunkcijski alat

Pribor za pile

Pribor za pneumatske alate

Pribor za pištolje za vruć zrak















Pribor za usisivače

Pribor za vanjsku opremu

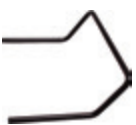
Pribor za držače alata i zaštitna oprema

Koferi, ručke, ključevi

Pribor za pile

	Model	Naziv	Za model	Jedinica (kom/set)	Cijena sa PDV-om	
Akumulatorski svjetiljke i pribor		123101-8	Držač	LS1040, LS1040F, DLS713	1	kn 105,51
Pribor za akumulatorske alate		153896-9	Donja paralelna vodilica (desna)	LS1013, LS1013F, LS1013L, LS1214, LS1214F, LS1214L	1	kn 332,16
Pribor za laserske razine		192625-5	Okomita navojna stega	LH1040	1	kn 171,72
Pribor za rušenje i udarno bušenje		192628-9	Graničnik	LS1013, LS1214	2/1	kn 342,91
Pribor za bušenje i miješanje		193730-1	Fluorescentna žarulja	2107F, LS0714, LS1013, LS1040F, LS1214F	1	kn 29,89
Pribor za zavrtnje		194086-5	Lijevo proširenje stola	2704	1	kn 333,82
Pribor za rezanje i brušenje		194087-3	Produljenje stola	2704	1	kn 341,93
Pribor za brušenje i poliranje		194241-9	Klizni vodič	2704	1	kn 1.211,40
Pribor za blanjanje i glodanje		195240-4	Držač	LS1016, LS1216	1	kn 72,29
Pribor za multifunkcijski alat		195253-5	Graničnik	LS1216L	1	kn 644,78
Pribor za pile		322932-4	Produžetak za odlaganje	LS1013, LS1013F, LS1013L, LS1214, LS1214F, LS1214L	1	kn 77,18
Pribor za pneumatske alate		762001-3	Trokut za podešavanje pravog kuta	LS800DWB, 2030	1	kn 4,88
Pribor za pištolje za vruć zrak		JM21080290	Palica za guranje	LB1200F, LH1200FL	1	kn 10,75
Pribor za usisivače		JM23000127	Držač	MLS100, LS0815	1	kn 100,62
Pribor za vanjsku opremu						
Pribor za držače alata i zaštitna oprema						
Koferi, ručke, kjučevi						

[Nastavak...](#)

Pribor za pile

Model	Naziv	Za model	Jedinica (kom/set)	Cijena sa PDV-om	
JM23000131	Okomita navojna stega	MT230	1	kn 72,29	
JM23100500	Produžetak za odlaganje	LS1018L, LH1200FL	1	kn 58,42	
JM23100502	Okomita navojna stega	LS1018L, LH1200FL	1	kn 48,65	
JM27000046	Zadnje produženjeradne ploče	MLT100	1	kn 195,88	
JM27000068	Desni produžetak radne ploče	MLT100	1	kn 84,02	
JM27000201	Paralelna vodilica	MLT100	1	kn 55,69	
JM27000202	Paralelna vodilica	MLT100X	1	kn 240,33	
JM27000224	Vodilica s kutomjerom	MLT100X	1	kn 256,93	
JM27000328	Trokut za podešavanje pravog kuta	MLT100, LS1018L, LH1200L	1	kn 5,57	
P-35411	Potporni valjak	LF1000, LH1040F, LH1200FL, MLT100X, 2704, LS0714FB, LS0713, BLS713, LS1013, LS1040, LS1440, MT230, MLS100, LS1213, LS1016, LS1216, LS1018	1	kn 351,70	



Akumulatorske svjetiljke i pribor

Pribor za akumulatorske alate

Pribor za laserske metre

Pribor za rušenje i udarno bušenje

Pribor za bušenje i miješanje

Pribor za zavrtnje

Pribor za rezanje i brušenje

Pribor za brušenje i poliranje

Pribor za blanjanje i glodanje

Pribor za multifunkcijski alat

Pribor za pile

Pribor za pneumatske alate

Pribor za pištolje za vruć zrak

Pribor za usisivače

Pribor za vanjsku opremu

Pribor za držače alata i zaštitna oprema

Koferi, ručke, ključevi

PRIBOR ZA PNEUMATSKE ALATE

Čavli povezani žicom



Čavli povezani trakom



Sekvencijalno



Sekvencijalno ili udarcima



Pištolji za čavle



Kolut s čavlima za pokrivanje krovova



Model	Promjer Ø (mm)	Ukupna dužina (mm)	Nagib (°)	Premaz	Za model	Jedinica (kom/set)	Cijena sa PDV-om
F-30762	3,1	22	16	galvanizirani	AN450H	7.200/1	kn 503,42
F-30775	3,1	25	16	galvanizirani	AN450H	7.200/1	kn 539,17
F-30788	3,1	32	16	galvanizirani	AN450H	7.200/1	kn 654,55
F-30791	3,1	38	16	galvanizirani	AN450H	7.200/1	kn 703,40
F-30807	3,1	45	16	galvanizirani	AN450H	7.200/1	kn 889,99

Kolut s čavlima za beton



Model	Promjer Ø (mm)	Ukupna dužina (mm)	Nagib (°)	Premaz	Za model	Jedinica (kom/set)	Cijena sa PDV-om
F-33562	2,5	19	0	kaljeni	AN250HC	1.000/1	kn 449,39
F-33575	2,5	22	0	kaljeni	AN250HC	1.000/1	kn 451,35
F-33588	2,5	25	0	kaljeni	AN250HC	1.000/1	kn 478,70
F-33591	3	19	0	kaljeni	AN250HC	1.000/1	kn 723,52

Kolut s glatkim čavlima

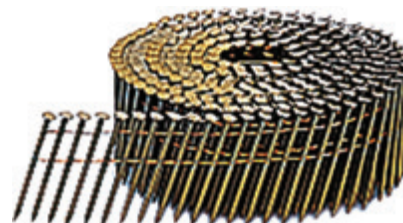

Model	Promjer Ø (mm)	Ukupna dužina (mm)	Nagib (°)	Premaz	Za model	Jedinica (kom/set)	Cijena sa PDV-om
F-30810	2,5	45	16	antikorozivni	AN621, AN901, AN902, AN610H, AN620H, AN711H, AN911H, AN960, AN961	10.800/1	kn 907,18
F-30900	2,5	65	16	antikorozivni	AN621, AN901, AN902, AN610H, AN620H, AN711H, AN911H, AN960, AN961	8.100/1	kn 870,35

Nastavak...

Akumulatorske svjetiljke i pribor

Pribor za akumulatorske alate

Pribor za laserske mjere

Pribor za rušenje i udarno bušenje

Pribor za bušenje i miješanje

Pribor za zavrtanje

Pribor za rezanje i brušenje

Pribor za brušenje i poliranje

Pribor za blanjanje i glodanje

Pribor za multifunkcijski alat

Pribor za pile

Pribor za pneumatske alate

Pribor za pištolje za vruć zrak

Pribor za usisivače

Pribor za vanjsku opremu

Pribor za držače alata i zaštitna oprema

Koferi, ručke, ključevi

Model	Promjer Ø (mm)	Ukupna dužina (mm)	Nagib (°)	Premaz	Za model	Jedinica (kom/set)	Cijena sa PDV-om
F-31243	2,5	50	16	antikorozivni	AN621, AN901, AN902, AN610H, AN620H, AN711H, AN9AN621, AN901, AN902, AN610H, AN620H, AN711H, AN911H, AN960, AN961	10.800/1	kn 926,92
F-30823	2,8	50	16	antikorozivni	AN621, AN901, AN902, AN610H, AN620H, AN711H, AN911H, AN960, AN961	9.000/1	kn 1.028,23
F-30849	2,9	50	16	antikorozivni	AN621, AN901, AN902, AN610H, AN620H, AN711H, AN911H, AN960, AN961	9.000/1	kn 1.028,23
F-30836	3,1	65	16	antikorozivni	AN621, AN901, AN902, AN610H, AN620H, AN711H, AN911H, AN960, AN961	6.750/1	kn 900,54
F-31298	3,1	75	16	antikorozivni	AN621, AN901, AN902, AN610H, AN620H, AN711H, AN911H, AN960, AN961	4.050/1	kn 780,57
F-31304	3,1	83	16	antikorozivni	AN621, AN901, AN902, AN610H, AN620H, AN711H, AN911H, AN960, AN961	4.050/1	kn 836,26
F-31317	3,1	90	16	antikorozivni	AN621, AN901, AN902, AN610H, AN620H, AN711H, AN911H, AN960, AN961	4.050/1	kn 903,28
F-30852	3,3	65	16	antikorozivni	AN621, AN901, AN902, AN610H, AN620H, AN711H, AN911H, AN960, AN961	4.050/1	kn 660,41
F-31359	3,4	75	16	antikorozivni	AN621, AN901, AN902, AN610H, AN620H, AN711H, AN911H, AN960, AN961	3.600/1	kn 882,86
F-31362	3,8	90	16	antikorozivni	AN621, AN901, AN902, AN610H, AN620H, AN711H, AN911H, AN960, AN961	2.700/1	kn 891,65

Kolut s vijcima

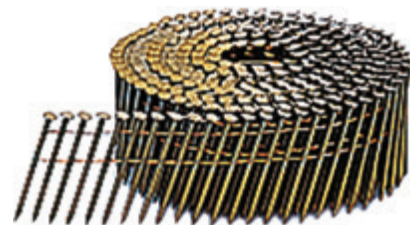
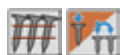

Model	Promjer Ø (mm)	Ukupna dužina (mm)	Nagib (°)	Premaz	Za model	Jedinica (kom/set)	Cijena sa PDV-om
F-30865	2,5	50	16	antikorozivni	AN610H, AN620H, AN621, AN711H, AN901, AN902, AN911H, AN930H, AN960, AN961	10.800/1	kn 1.028,23
F-31269	2,5	65	16	antikorozivni	AN610H, AN620H, AN621, AN711H, AN901, AN902, AN911H, AN930H, AN960, AN961	8.100/1	kn 930,04
F-30881	2,9	65	16	antikorozivni	AN610H, AN620H, AN621, AN711H, AN901, AN902, AN911H, AN930H, AN960, AN961	6.750/1	kn 959,84
F-30971	2,9	50	16	antikorozivni	AN610H, AN620H, AN621, AN711H, AN901, AN902, AN911H, AN930H, AN960, AN961	9.000/1	kn 1.157,67
F-31272	2,9	57	16	antikorozivni	AN610H, AN620H, AN621, AN711H, AN901, AN902, AN911H, AN930H, AN960, AN961	6.750/1	kn 891,65

[Nastavak...](#)

Pribor za pneumatske alate

257

Model	Promjer Ø (mm)	Ukupna dužina (mm)	Nagib (°)	Premaz	Za model	Jedinica (kom/set)	Cijena sa PDV-om
F-31285	2,9	71	16	antikorozivni	AN610H, AN620H, AN621, AN711H, AN901, AN902, AN911H, AN930H, AN960, AN961	6.750/1	kn 1.069,45
F-31333	3,1	85	16	antikorozivni	AN610H, AN620H, AN621, AN711H, AN901, AN902, AN911H, AN930H, AN960, AN961	4.050/1	kn 889,99
F-31320	3,2	75	16	antikorozivni	AN610H, AN620H, AN621, AN711H, AN901, AN902, AN911H, AN930H, AN960, AN961	4.050/1	kn 839,19
F-31346	3,2	90	16	antikorozivni	AN610H, AN620H, AN621, AN711H, AN901, AN902, AN911H, AN930H, AN960, AN961	4.050/1	kn 1.006,25



Kolut s glatkim čavlima

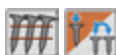

Model	Promjer Ø (mm)	Ukupna dužina (mm)	Nagib (°)	Premaz	Za model	Jedinica (kom/set)	Cijena sa PDV-om
F-32766	2,1	32	16	antikorozivni	AN510H, AN560, AN610H	21.600/1	kn 910,51
F-32779	2,1	38	16	antikorozivni	AN510H, AN560, AN610H	18.000/1	kn 987,68
F-32782	2,1	45	16	antikorozivni	AN510H, AN560, AN610H	18.000/1	kn 1.150,34
F-32795	2,1	50	16	antikorozivni	AN510H, AN560, AN610H	14.400/1	kn 961,31

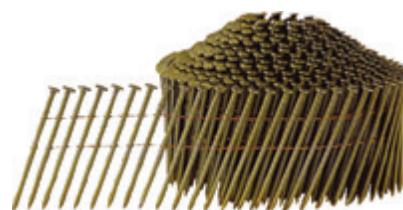

Kolut s vijcima



Model	Promjer Ø (mm)	Ukupna dužina (mm)	Nagib (°)	Premaz	Za model	Jedinica (kom/set)	Cijena sa PDV-om
F-32801	2,1	38	16	antikorozivni	AN510H	18.000/1	kn 1.036,34
F-32814	2,1	45	16	antikorozivni	AN510H	18.000/1	kn 1.208,28
F-32827	2,1	50	16	antikorozivni	AN510H	14.400/1	kn 1.009,66

Akumulatorske svjetiljke i pribor

Pribor za akumulatorske alate

Pribor za laserske mjere

Pribor za rušenje i udarno bušenje

Pribor za bušenje i miješanje

Pribor za zavrtnje

Pribor za rezanje i brušenje

Pribor za brušenje i poliranje

Pribor za blanjanje i glodanje

Pribor za multifunkcijski alat

Pribor za pile

Pribor za pneumatske alate

Pribor za pištolje za vruć zrak

Pribor za usisivače

Pribor za vanjsku opremu

Pribor za držače alata i zaštitna oprema

Koferi, ručke, kjučevi



Glatki čavli (D-glava) na papirnoj traci



Model	Promjer Ø (mm)	Ukupna dužina (mm)	Nagib (°)	Premaz	Za model	Jedinica (kom/set)	Cijena sa PDV-om
F-30566	2,9	60	34	bez	AN943	3.000/1	kn 439,60
P-45783	2,9	50	34	galvanizirani	AN943	3.300/1	kn 670,18
F-30579	3,1	75	34	bez	AN943	3.000/1	kn 650,15
F-30601	3,1	83	34	bez	AN943	3.000/1	kn 705,06
F-31645	3,3	90	34	galvanizirani	AN943	3.000/1	kn 849,54

Čavlići 18GA



Model	Ukupna dužina (mm)	Premaz	Za model	Jedinica (kom/set)	Cijena sa PDV-om
F-31867	15	galvanizirani	AF505, AF550H, DBN500	5.000/1	kn 74,93
F-31870	20	galvanizirani	AF505, AF550H, DBN500	5.000/1	kn 90,37
F-31883	25	galvanizirani	AF505, AF550H, DBN500	5.000/1	kn 98,28
F-31896	30	galvanizirani	AF505, AF550H, DBN500	5.000/1	kn 119,05
F-31902	32	galvanizirani	AF505	5.000/1	kn 131,89
F-31915	35	galvanizirani	AF505, AF550H, DBN500	5.000/1	kn 124,67
F-31928	38	galvanizirani	AF505, AF550H, DBN500	5.000/1	kn 127,98
F-31931	40	galvanizirani	AF505, AF550H, DBN500	5.000/1	kn 147,05
F-31944	45	galvanizirani	AF505, AF550H, DBN500	5.000/1	kn 201,25
F-31957	50	galvanizirani	AF505, AF550H, DBN500	5.000/1	kn 177,81
F-32946	55	galvanizirani	AF550H	5.000/1	kn 226,26

Iglice 23GA



Model	Ukupna dužina (mm)	Premaz	Za model	Jedinica (kom/set)	Cijena sa PDV-om
F-31825	18	galvanizirani	AF201Z, DPT351, DPT353	10.000/1	kn 95,74
F-32142	18	bez	AF201Z, DPT351, DPT353	10.000/1	kn 203,20
F-31838	25	galvanizirani	AF201Z, DPT351, DPT353	10.000/1	kn 119,19

[Nastavak...](#)

Pribor za pneumatske alate

259

Model	Ukupna dužina (mm)	Premaz	Za model	Jedinica (kom/set)	Cijena sa PDV-om
F-32155	25	bez	AF201Z, DPT351, DPT353	10.000/1	kn 258,89
F-31841	30	galvanizirani	DPT351, DPT353	10.000/1	kn 137,75
F-32168	30	bez	DPT351, DPT353	10.000/1	kn 293,08
F-31854	35	galvanizirani	DPT351, DPT353	10.000/1	kn 159,24
F-32171	35	bez	DPT351, DPT353	10.000/1	kn 311,64

Pneumatske klamerice

Klamerice 16GA



Model	Širina (mm)	Ukupna dužina (mm)	Premaz	Za model	Jedinica (kom/set)	Cijena sa PDV-om
P-75091	11	25	galvanizirani	AT1150A	28.000/1	kn 959,35
P-75100	11	28	galvanizirani	AT1150A	14.000/1	kn 508,01
P-75116	11	32	galvanizirani	AT1150A	14.000/1	kn 537,32
P-75122	11	35	galvanizirani	AT1150A	14.000/1	kn 595,93
P-75138	11	40	galvanizirani	AT1150A	14.000/1	kn 627,19
P-75144	11	45	galvanizirani	AT1150A	14.000/1	kn 693,63

Klamerice 16GA

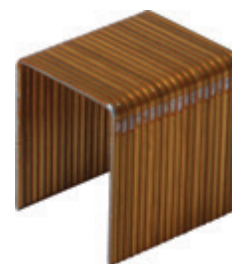

Model	Širina (mm)	Ukupna dužina (mm)	Premaz	Za model	Jedinica (kom/set)	Cijena sa PDV-om
F-32023	25	25	galvanizirani	AT2550A	10.000/1	kn 488,18
F-32036	25	32	galvanizirani	AT2550A	10.000/1	kn 626,02
F-32052	25	45	galvanizirani	AT2550A	10.000/1	kn 743,45

Akumulatorski svjetiljke i pribor

Pribor za akumulatorske alate

Pribor za laserske metre

Pribor za rušenje i udarno bušenje

Pribor za bušenje i miješanje

Pribor za zavrtnje

Pribor za rezanje i brušenje

Pribor za brušenje i poliranje

Pribor za blanjanje i glodanje

Pribor za multifunkcijski alat

Pribor za ple

Pribor za pneumatske alate

Pribor za pištolje za vruć zrak

Pribor za usisivače

Pribor za vanjsku opremu

Pribor za držače alata i zaštitna oprema

Koferi, ručke, kjučevi



Klamerice 16GA

Model	Širina (mm)	Ukupna dužina (mm)	Premaz	Za model	Jedinica (kom/set)	Cijena sa PDV-om
F-32557	6,3	16	bez	AT638	5.000/1	kn 92,55
F-32560	6,3	19	bez	AT638	5.000/1	kn 116,26
F-32573	6,3	22	bez	AT638	5.000/1	kn 134,33
F-32586	6,3	25	bez	AT638	5.000/1	kn 152,89
F-32599	6,3	28	bez	AT638	5.000/1	kn 161,88
F-32605	6,3	30	bez	AT638	5.000/1	kn 179,76
F-32618	6,3	32	bez	AT638	5.000/1	kn 185,42
F-32621	6,3	38	bez	AT638	5.000/1	kn 208,09
P-45917	6	38	bez	AT638	5.000/1	kn 292,10











Klamerice za akumulatorske klamerice

Model	Širina (mm)	Ukupna dužina (mm)	Za model	Jedinica (kom/set)	Cijena sa PDV-om
F-32689	10	22	DST220, DST221	5.040/1	kn 149,47
F-81518	10	7	DST110	2.500/1	kn 158,26
F-81521	10	10	DST110	2.500/1	kn 119,87
F-32647	10	10	DST220, DST221, T221DW	5.040/1	kn 103,56
F-32650	10	13	DST220, DST221, T221DW	5.040/1	kn 115,28
F-32663	10	16	DST220, DST221, T221DW	5.040/1	kn 127,00
F-32676	10	19	DST220, DST221, T221DW	5.040/1	kn 131,89
P-08931	10	6	DST220, DST221, T221DW	5.000/1	kn 84,99
P-08947	10	8	DST220, DST221, T221DW	5.000/1	kn 91,34

Visokotlačni kompresori i pištolji za čavle

Pribor

Model	Naziv	Za model	Jedinica (kom/set)	Cijena sa PDV-om	
181434-7	Strojno ulje, 30 ml	/	1	kn 10,75	
421996-6	Oslonac daske	AN510H	1	kn 10,75	
421997-4	Donji oslonac	AN510H	1	kn 16,61	
424136-5	Adapter	AN711H, AN911H	1	kn 16,61	
424234-5	Adapter	AN250HC	1	kn 53,73	
424237-9	Adapter	AN250HC	1	kn 31,26	
B-80020	Visokotlačno crijevo 30 m	AC310H, AC320H	1	kn 2.549,81	
B-80036	Visokotlačno crijevo cev 7,5 m	AC310H, AC320H	1	kn 1.357,94	
P-45973	Zračno crijevo	AC310H, AC320H	1	kn 449,39	



Akumulatorske svjetiljke i pribor

Pribor za akumulatorske alate

Pribor za laserske mjernice

Pribor za rušenje i udarno bušenje

Pribor za bušenje i miješanje

Pribor za zavrtnje

Pribor za rezanje i brušenje

Pribor za brušenje i poliranje

Pribor za blanjanje i glodanje

Pribor za multifunkcijski alat

Pribor za pile

Pribor za pneumatske alate

Pribor za pištolje za vruć zrak

Pribor za usisivače

Pribor za vanjsku opremu

Pribor za držače alata i zaštitna oprema

Koferi, ručke, ključevi

PRIBOR ZA PIŠTOLJE ZA VRUĆ ZRAK



Izbor za profesionalce



1 Mlaznica za zaštitu stakla



2 Široka mlaznica



3 Redukcijska mlaznica Ø 20 mm



4 Reflektivna mlaznica



5 Mlaznica za varenje



6 Mlaznica za brzo varenje



7 Mlaznica za varenje s preklopom



8 Redukcijska mlaznica za lemljenje



9 Valjak



10 Strugalica



11 Komplet strugalica s 4 dijela



12 Kompleti štapića za varenje















A: može se koristiti
B: isporučeno u kompletu

Pribor	Model	HG5012K	HG551VK	HG651CK
1 Mlaznica za zaštitu stakla	P-33679	A / B	A	A
2 Široka mlaznica	P-33685	A / B	A / B	A / B
3 Redukcijska mlaznica Ø 20 mm	P-71439	-	A / B	A / B
4 Reflektivna mlaznica	P-71445	A / B	A / B	A / B
5 Mlaznica za varenje	P-71451	-	-	A
6 Mlaznica za brzo varenje	P-71473	-	-	A
7 Mlaznica za varenje s preklopom	P-71489	-	-	A / B
8 Redukcijska mlaznica za lemljenje	P-56982	-	-	A
9 Valjak	P-71504	-	-	A / B
10 Strugalica	P-71548	A	A	A
11 Komplet strugalica od 4 dijela	P-71554	A	A	A
12 Kompleti štapića za varenje PP:	P-71510	-	-	A
HDPE:	P-71526	-	-	A
ABS:	P-71532	-	-	A
Kutija za čuvanje		B	B	B

Pribor za pištolje za vrući zrak

Mlaznice

Makita vam nudi široki izbor pribora za pištolje za vrući zrak, posebno dizajniran za široku primjenu pri različitim radovima. Pribor je izrađen prema visokim standardima tako da omogućuje cjelodnevni rad bez prekidanja.

	Model	Naziv	Ukupna dužina (mm)	Za model	Jedinica (kom/set)	Cijena sa PDV-om
	P-33679	Mlaznica za zaštitu stakla	58	HG5012K, HG551VK, HG651CK	1	kn 63,50
	P-33685	Široka mlaznica	58	HG651CK	1	kn 62,52
	P-56982	Reflektivni rukav za lemljenje	35	HG651CK	1	kn 86,95
	P-71439	Redukcijska mlaznica	41	HG651CK, 551VK	1	kn 63,50
	P-71445	Reflektivna mlaznica	58	HG5012K, HG551VK, HG651CK	1	kn 63,50
	P-71451	Mlaznica za varenje	/	HG5012K, HG551VK, HG651CK	1	kn 86,95
	P-71473	Mlaznica za brzo varenje	/	HG651CK	1	kn 180,73
	P-71489	Mlaznica za varenje	80	HG651CK	1	kn 86,95
	P-71504	Valjak	/	HG5012K, HG551VK, HG651CK	1	kn 86,95
	P-71510	PP štapić za varenje		HG651CK	1	kn 200,18
	P-71526	HDPE štapić za varenje		HG651CK	1	kn 200,18
	P-71532	ABS štapić za varenje		HG651CK	1	kn 200,18
	P-71548	Strugač		HG5012K, HG551VK, HG651CK	1	kn 100,09
	P-71554	4-dijelni set strugača		HG5012K, HG551VK, HG651CK	1	kn 161,91

Upotreba



Toplinsko skupljanje



Oblikovanje



Toplinsko skupljanje cijevi



Sušenje



Uklanjanje naljepnica



Popravljanje plastikom



Recikliranje



Sušenje



Zavarivanje zakrpa



Zavarivanje povlačenjem



Oblikovanje



Lemljenje bakrenih cijevi

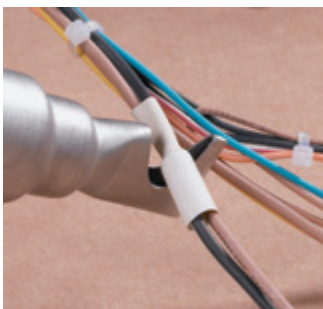

Skupljanje termogenih navlaka



Postavljanje rubnih traka



Otpuštanje vijaka















Skidanje stare boje

PRIBOR ZA USISIVAČE

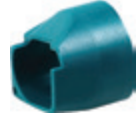

Priključci i mlaznice

Priključci

Model	Naziv	Za model	Jedinica (kom/set)	Cijena sa PDV-om	
122354-6	Koljenasta cijev	1923H	1	kn 110,39	
122397-8	Poklopac stege	1806B, KP312S	1	kn 478,70	
122609-9	Mlaznica	RP0910, RP1110C	1	kn 46,80	
122615-4	Mlaznica	RP0910, RP1110C	1	kn 42,01	
152122-3	Adapter za vrećicu za prašinu	N1923B, 1902	1	kn 34,19	
166116-2	Traka	DVC260, DVC3211	1	kn 11,72	
181572-5	Spojnica	N1923B	1	kn 44,74	
191726-6	Mlaznica	1902	1	kn 53,73	
192035-6	Mlaznica za prašinu	3620	1	kn 169,99	
192065-7	Mlaznica	1923H	1	kn 52,75	
192082-7	Spojnica	1911B	1	kn 40,81	
192420-3	Mlaznica za prašinu	5603R, 5604R, 5703R, 5704R, 5705R	1	kn 25,40	

Nastavak...

Akumulatorske svjetiljke i pribor

Pribor za akumulatorske alate

Pribor za laserske metre

Pribor za rušenje i udarno bušenje

Pribor za bušenje i miješanje

Pribor za zavrtnje

Pribor za rezanje i brušenje

Pribor za brušenje i poliranje

Pribor za blanjanje i glodanje

Pribor za multifunkcijski alat

Pribor za pile

Pribor za pneumatske alate

Pribor za pištolje za vruć zrak















Pribor za usisivače

Pribor za vanjsku opremu

Pribor za držače alata i zaštitna oprema















Koferi, ručke, ključevi

Pribor za usisivače

	Model	Naziv	Za model	Jedinica (kom/set)	Cijena sa PDV-om	
Akumulatorske svjetiljke i pribor		192490-2	Mlaznica za prašinu	5143R	1	kn 40,03
Pribor za akumulatorske alate		192504-7	Mlaznica za prašinu	BO4550, BO4553, BO4554, BO4561, BO4563	1	kn 31,26
Pribor za laserske mjerne		192518-6	Mlaznica za prašinu	9924DB	1	kn 147,52
Pribor za rušenje i udarno bušenje		192613-2	Koljenasta spojnica	4105KB, 9401, PC1100	1	kn 159,24
Pribor za bušenje i mijesanje		193036-7	Poklopac	2012NB	1	kn 182,69
Pribor za zavrtnje		193068-4	Mlaznica za prašinu	5901B, 5902B, N5900B	1	kn 81,57
Pribor za rezanje i brušenje		193449-2	Mlaznica za prašinu	3706, DC0140, DC0180	1	kn 48,65
Pribor za brušenje i poliranje		193733-5	Spojnica	KP312S	1	kn 244,23
Pribor za blanjanje i glodanje		194314-8	Mlaznica za prašinu	DHS630	1	kn 53,73
Pribor za multifunkcijski alat		194415-2	Mlaznica za prašinu	DSS500, DSS501	1	kn 21,10
Pribor za pile		194733-8	Mlaznica za prašinu	RP0900, RT0700C	1	kn 19,54
Pribor za pneumatske alate		194934-8	Mlaznica za prašinu	RP1800FC, RP2300FCX	1	kn 88,90
Pribor za pištolje za vruć zrak		195544-4	Držač	DVC860L, VC2510L, VC3210L, VC3211H, VC3211M	1	kn 6,49
Pribor za usisivače		195559-1	Mlaznica za prašinu	RT0700C	1	kn 19,05
Pribor za vanjsku opremu						
Pribor za držače alata i zaštitna oprema						
Koferi, ručke, ključevi						

Nastavak...

Pribor za usisivače

Model	Naziv	Za model	Jedinica (kom/set)	Cijena sa PDV-om	
195965-0	Sapnica za prašinu	DTM40, DTM50	1	kn 45,62	
196520-1	Mlaznica za prašinu	DHS711	1	kn 38,10	
414145-2	Spojnica	DVC340, DVC350	1	kn 4,88	
414468-8	Spojnica	1911B	1	kn 22,47	
415426-7	Mlaznica za prašinu	5903R, 5103R	1	kn 10,75	
415816-4	Mlaznica za prašinu	5143R	1	kn 46,89	
416368-8	Koljenasta cijev	DKP180, LF1000, KP0810, KP0810C, KP0800	1	kn 19,15	
416706-4	Mlaznica za prašinu	5621RD, BSR730WAE	1	kn 35,17	
417853-4	Mlaznica za prašinu	DJV140, DJV180, 4350CT, 4350FCT, 4351CT, 4351FCT	1	kn 7,82	
419283-5	Mlaznica za prašinu	DSS610	1	kn 13,68	
419284-3	Mlaznica puhala	DSS610	1	kn 13,68	
450079-5	Mlaznica za prašinu	5008MGA	1	kn 30,29	
450316-7	Adapter za usisavanje	5104S	1	kn 72,29	
451245-7	Držač mlaznice	DCL180 , CL070D, CL100D, CL104D, DCL182	1	kn 4,88	

Nastavak...

Akumulatorski svjetiljke i pribor

Pribor za akumulatorske alate

Pribor za laserske metre

Pribor za rušenje i udarno bušenje

Pribor za bušenje i miješanje

Pribor za zavrtnje

Pribor za rezanje i brušenje

Pribor za brušenje i poliranje

Pribor za blanjanje i glodanje

Pribor za multifunkcijski alat

Pribor za pile

Pribor za pneumatske alate











Pribor za pištolje za vruć zrak

Pribor za usisivače

Pribor za vanjsku opremu

Pribor za držače alata i zaštitna oprema

Koferi, ručke, ključevi

	Model	Naziv	Za model	Jedinica (kom/set)	Cijena sa PDV-om
	452091-1	Mlaznica za prašinu	MT582	1	kn 20,12
	452237-9	Mlaznica za prašinu	HS300, HS301DZ	1	kn 7,82
	453289-3	Mlaznica za prašinu	HS6100, HS6101, HS7100, HS7101	1	kn 34,00
	50095B0N	Prsten	440, 445X, 448, 449	1	kn 68,19
	A-47444	Mlaznica za prašinu	DHS630	1	kn 72,29
	JM21080293	Priključak usisivača	LB1200F	1	kn 7,82
	JPA122194	Koljenasta cijev	N1923B	1	kn 95,74
	P-41872	Držač krune za bušenje M18-M16	DBM080, DBM130, DBM131	1	kn 1.094,17
	SH00000231	Alu traka za ograničavanje, 15m	DRC200	1	kn 427,90
	W60609	Držač fleksibilnog crijeva	446L, 447L, 447MX	1	kn 24,42

Mlaznice

	Model	Naziv	Za model	Jedinica (kom/set)	Cijena sa PDV-om
	122234-6	Mlaznica	4071D, 4091D, 4092D	1	kn 82,84

[Nastavak...](#)

Pribor za usisivače

Model	Naziv	Za model	Jedinica (kom/set)	Cijena sa PDV-om	
122291-4	Mlaznica	4070DW, CL070DS	1	kn 137,75	
122520-5	Mlaznica	4073D, 4093D, 4013D	1	kn 57,64	
122859-6	Mlaznica	DCL140, DCL180, DCL182, CL070D, CL100D, CL102D, CL104FD, CL106FDL	1	kn 60,57	
123283-6	Mlaznica za prašinu	CL183D	1	kn 128,96	
123486-2	Mlaznica	DCL180, DVC260, VC3211	1	kn 84,02	
132025-7	Mlaznica	DUB182, DUB183, DVC340, DVC350, UB1101	1	kn 40,74	
134182-7	Mlaznica	DVC340, DVC350, UB1103	1	kn 80,79	
191657-9	Okrugla četka	DVC860L, VC2510L, VC3210L, VC3211H, VC3211M	1	kn 88,90	
191724-0	Četka za police	4070DW, 4071DW, DCL180	1	kn 78,64	
192236-6	Mlaznica	DVC340, DVC350, DVC860L, VC3210L, VC3211H, VC3211M, DUB182, DUB142, UB1100, UB1101, UB1102, UB1103	1	kn 57,64	
195549-4	Mlaznica	DVC860L, VC3210L, VC3211LH, VC3211M	1	kn 138,73	
195550-9	Mlaznica	DVC860L, VC3210L, VC3211LH, VC3211M	1	kn 130,81	
195551-7	Mlaznica	DVC860, VC1310L, VC2510L, VC3210L, VC3211H, VC3211M	1	kn 167,54	
197901-2	Uska mlaznica	DVC260, VC3211	1	kn 48,85	
198183-9	Mlaznica	DVC260	1	kn 219,80	

Nastavak...

Akumulatorski svjetiljke i pribor

Pribor za akumulatorske alate

Pribor za laserske mjere

Pribor za rušenje i udarno bušenje

Pribor za bušenje i miješanje

Pribor za zavrtanje

Pribor za rezanje i brušenje

Pribor za brušenje i poliranje

Pribor za blanjanje i glodanje

Pribor za multifunkcijski alat

Pribor za pleće

Pribor za pneumatske alate

















Pribor za pištolje za vruć zrak

Pribor za usisivače

Pribor za vanjsku opremu

Pribor za držače alata i zaštitna oprema

Koferi, ručke, kjučevi

	Model	Naziv	Za model	Jedinica (kom/set)	Cijena sa PDV-om	
Akumulatorski svjetiljke i pribor		198533-8	Mlaznica s gumbom	DVC350, DVC860L, DVC861, VC2211M, VC2510L, VC3210L, VC3211M	1	kn 192,33
Pribor za akumulatorske alate		198537-0	Mlaznica s četkom	CL070D, CL100D, CL102D, CL104D, CL106D, CL183D, DCL180, DCL182, DVC260	1	kn 44,16
Pribor za laserske mjerne		198552-4	Okrugla mlaznica s četkom	CL070D, CL100D, CL102D, CL104D, CL106D, CL183D, DCL180, DCL182, DVC260	1	kn 46,12
Pribor za rušenje i udarno bušenje		410306-2	Kutna mlaznica	DVC860, VC1310L, VC2510L, VC3210L, VC3211H, VC3211M	1	kn 14,56
Pribor za bušenje i miješanje		411891-8	Kutna mlaznica	440, 445X, DUB142, DUB182, UB1100, UB1101, UB1102, UB1103	1	kn 10,75
Pribor za zavrtanje		416041-0	Uska mlaznica	4073D, 4093D, 4013D, CL070D, CL100D, CL102D, CL104D, CL106FD, CL183D	1	kn 7,82
Pribor za rezanje i brušenje		451243-1	Mlaznica za prašinu	CL070D, CL100D, CL102D, CL104D, CL106FD, CL107FD, CL183D, DCL140, DCL180, DCL182	1	kn 7,82
Pribor za brušenje i poliranje		50080B0N	Crna uska mlaznica	440, 445X, 448, 449	1	kn 77,96
Pribor za blanjanje i glodanje		50089B0N	Nastavak za grubu nečistoću	440, 445X, 448, 449	1	kn 68,19
Pribor za multifunkcijski alat		60005B5N	Industrijska četka za podove	449	1	kn 283,31
Pribor za pile		60006B5N	Industrijska četka za tepihe	449	1	kn 244,23
Pribor za pneumatske alate		60277B0N	Sapnica	440, 445X, 448	1	kn 107,46
Pribor za pištolje za vruć zrak		60278B0N	Četka za vlažno usisavanje	440, 445X, 448	1	kn 96,72
Pribor za usisivače		60279B0N	Suha četka	440, 445X, 448	1	kn 96,72
Pribor za vanjsku opremu		P-70471	Mlaznica s četkom	446L, 447L	1	kn 88,51
Pribor za držače alata i zaštitna oprema		P-72958	Mlaznica	447L, 447M, 446L, VC2010L, VC2511, VC3511L	1	kn 508,01

Nastavak...

Pribor za usisivače

Model	Naziv	Za model	Jedinica (kom/set)	Cijena sa PDV-om	
P-72964	Mlaznica	446L, 447L	1	kn 693,63	
P-81789	Mlaznica	VC3012	1	kn 158,26	
SH0000042	Mlaznica	DCL500, DCL501	1	kn 94,20	
SH0000058	Mlaznica	DRC200	1	kn 235,50	
SH0000063	Četka	DRC200	1	kn 585,19	
SH0000064	Zaštita četke	DRC200	1	kn 287,22	
SH0000065	Bočne četke, 2 kom	DRC200	1	kn 328,25	
W107417892	Mlaznica	446, 447, VC2010L	1	kn 297,97	
W14295	Univerzalna mlaznica	446L, 447L, 447MX	1	kn 95,74	
W29541	Uska mlaznica	VC2511, VC3511L	1	kn 29,31	
W5067	Fleksibilna mlaznica	446L, 447L	1	kn 119,19	
W6084	Uski nastavak	446L, 447L, 447MX	1	kn 33,02	

Adapteri

Model	Naziv	Unutarnji promjer (mm)	Vanjski promjer (mm)	Za model	Jedinica (kom/set)	Cijena sa PDV-om	
01600B0N	Spojnica 25 mm			445X, 449, VC3510	1	kn 165,10	

Nastavak...

Akumulatorske svjetiljke i pribor

Pribor za akumulatorske alate

Pribor za laserske metre

Pribor za rušenje i udarno bušenje

Pribor za bušenje i miješanje

Pribor za zavrtnje

Pribor za rezanje i brušenje

Pribor za brušenje i poliranje

Pribor za blanjanje i glodanje

Pribor za multifunkcijski alat

Pribor za ple

Pribor za pneumatske alate

Pribor za pištolje za vruć zrak

Pribor za usisivače

Pribor za vanjsku opremu

Pribor za držače alata i zaštitna oprema

Koferi, ručke, kjučevi

Pribor za usisivače

	Model	Naziv	Unutarnji promjer (mm)	Vanjski promjer (mm)	Za model	Jedinica (kom/set)	Cijena sa PDV-om
Akumulatorski svjetiljke i pribor							
Pribor za akumulatorske alate							
Pribor za laserske razine							
Pribor za rušenje i udarno bušenje							
Pribor za bušenje i miješanje							
Pribor za zavrtnje							
Pribor za rezanje i brušenje							
Pribor za brušenje i poliranje							
Pribor za blanjanje i glodanje							
Pribor za multifunkcijski alat							
Pribor za pile							
Pribor za pneumatske alate							
Pribor za pištolje za vruć zrak							
Pribor za usisivače							
Pribor za vanjsku opremu							
Pribor za držače alata i zaštitna oprema							
Koferi, ručke, kjučevi							
	122652-8	Adapter za usisavanje	19	22	9031, 9032	1	kn 19,54
	181575-9	Adapter usisivača za prašinu			1806B, KP312S	1	kn 57,64
	192349-3	Spojnica	19,5/ 22	25	446L, 447L, VC2012L, VC2512L, VC3011L	1	kn 57,64
	195545-2	Prednja manžeta 38	38	44	DVC340, DVC350, DVC860L, VC3210L, VC3211H, VC3211M, VC2211	1	kn 55,69
	195546-0	Prednja manžeta 24	24	35	DVC340, DVC350, DVC860L, VC3210L, VC3211H, VC3211M, VC2211	1	kn 21,38
	195547-8	Prednja manžeta 22	22	25	DVC340, DVC350, DVC860L, VC3210L, VC3211H, VC3211M, VC2211	1	kn 15,13
	195548-6	Spojnica	22	38	DVC340, DVC350, DVC860L, VC3210L, VC3211H, VC3211M, VC2211	1	kn 100,62
	410899-9	Spojnica			9741	1	kn 10,75
	417408-5	Spojnica	21-23	25-33	BO4900V, BO4901, BO6040	1	kn 15,63
	417765-1	Prednja manžeta			DVC260, VC1310L, VC2510L, VC3210L	1	kn 10,65
	419093-0	Spojnica	43	52	2704, 2705	1	kn 21,39
	451329-1	Spojnica			KP0800, BKP180	1	kn 12,70
	50085B0N	Spojnica			440	1	kn 38,10
	JPA122275	Adapter crijeva			1911B	1	kn 49,82

Nastavak...

Pribor za usisivače

275

Model	Naziv	Unutarnji promjer (mm)	Vanjski promjer (mm)	Za model	Jedinica (kom/set)	Cijena sa PDV-om	
P-13839	Univerzalana spojnica	32/16x18	27/29/40	440, 445	1	kn 89,88	
P-24810	Adapter za usisavanje	28	34	SG150	1	kn 77,67	
P-70378	Adapter	25	38	446L, 447L	1	kn 229,58	
P-70384	Rukav za spajanje			446L, 447L	1	kn 148,49	
P-70390	Rotirajući rukav	52	60	446L, 447L	1	kn 127,98	
P-70415	Antistatički rukav	25	38	446L, 447L	1	kn 83,04	
P-70421	Antistatički adapter	38	45	446L, 447L, VC2512L, VC3011L	1	kn 191,48	
P-72936	Priključak alata	25,5	35/ 38	VC4210L/M, VC3012L/M, VC2511, VC2512L, VC2012L, VC3011L	1	kn 102,58	
P-81745	Adapter s regulacijom	25	36/ 38	VC2012L, VC2512, VC3011L	1	kn 153,38	
W46947	Adapter klik sistem	32		VC3012L	1	kn 165,10	

Akumulatorski svjetiljke i pribor

Pribor za akumulatorske alate

Pribor za laserske mjere

Pribor za rušenje i udarno bušenje

Pribor za bušenje i miješanje

Pribor za zavrtanje

Pribor za rezanje i brušenje

Pribor za brušenje i poliranje

Pribor za blanjanje i glodanje

Pribor za multifunkcijski alat

Pribor za pleće

Pribor za pneumatske alate

Pribor za pištolje za vruć zrak

Pribor za usisivače

Pribor za vanjsku opremu













Pribor za držače alata i zaštitna oprema

Koferi, ručke, ključevi



Crijeva

Fleksibilna crijeva

	Model	Naziv	Vanjski promjer (mm)	Dužina crijeva (m)	Za model	Jedinica (kom/set)	Cijena sa PDV-om
	191496-7	Fleksibilno usisno crijevo	/	/	DUB182, DCL180, CL100DZ	1	kn 42,01
	191750-9	Fleksibilno usisno crijevo	/	0,95	DUB142, DUB182, UB1100, UB1101	1	kn 119,19
	196643-5	Fleksibilno usisno crijevo	/	/	UB1102, UB1103	1	kn 100,43
	197323-6	Stalak za crijevo	/	/	DVC860L, VC3210L, VC3211H, VC3211M	1	kn 1.289,56
	198544-3	Fleksibilno usisno crijevo	/	/	CL070D, CL100D, CL102D, CL104D, CL106D, CL183D, DCL180, DCL182, DVC260	1	kn 53,97
	P-81739	Fleksibilno usisno crijevo	/	3,5	VC2012L, VC2512L, VC3011L	1	kn 296,99
	SH00000034	Fleksibilno usisno crijevo	-	-	DCL500, DCL501	1	kn 677,06
	192108-5	Fleksibilno usisno crijevo	19	2,5	440, 445X, 448	1	kn 244,23
	02300B0N	Fleksibilno usisno crijevo	25	3	445X, VC3510	1	kn 554,90
	P-70487	Fleksibilno usisno crijevo	27	3,5	446L, 447L	1	kn 664,32
	W25593	Fleksibilno usisno crijevo	27	3,5	442	1	kn 400,54
	143787-2	Fleksibilno usisno crijevo	28	1	DVC260	1	kn 263,77
	152992-0	Fleksibilno usisno crijevo	28	1,5	DVC260	1	kn 274,75

Nastavak...

Pribor za usisivače

Model	Naziv	Vanjski promjer (mm)	Dužina crijeva (m)	Za model	Jedinica (kom/set)	Cijena sa PDV-om	
192278-0	Fleksibilno usisno crijevo	28	1,5	440, 445X, 448	1	kn 423,99	
195433-3	Fleksibilno usisno crijevo	28	3,5	DVC860L, VC3210L, VC3211M, DVC862, DVC260	1	kn 602,77	
P-72914	Fleksibilno usisno crijevo	32	3,5	VC2010L, VC2511, VC3511L	1	kn 627,19	
P-84084	Fleksibilno usisno crijevo	32	4	VC3012L	1	kn 548,06	
P-70362	Fleksibilno usisno crijevo	36	3	446L, 447L	1	kn 1.133,25	
P-72920	Fleksibilno usisno crijevo	36	3	446L, 447L	1	kn 353,65	
195434-1	Fleksibilno usisno crijevo	38	2,5	DVC860L, VC3210L, VC3211M, DVC862, DVC260	1	kn 727,82	
01300H0N	Fleksibilno usisno crijevo	45	3	449	1	kn 566,62	
01316B0N	Fleksibilno usisno crijevo	45	2	440, 445X, 448	1	kn 466,98	
01317B0N	Fleksibilno usisno crijevo	45	1,5	440, 445X, 448	1	kn 244,23	
01319B0N	Fleksibilno usisno crijevo	45	4,5	440, 445X, 448	1	kn 595,93	

Akumulatorske svjetiljke i pribor

Pribor za akumulatorske alate

Pribor za laserske metre

Pribor za rušenje i udarno bušenje

Pribor za bušenje i miješanje

Pribor za zavrtanje

Pribor za rezanje i brušenje

Pribor za brušenje i poliranje

Pribor za blanjanje i glodanje

Pribor za multifunkcijski alat

Pribor za pleće

Pribor za pneumatske alate

Pribor za pištolje za vruć zrak

Pribor za usisivače















Pribor za vanjsku opremu

Pribor za držače alata i zaštitna oprema

Koferi, ručke, kjučevi

Pribor za usisivače

Ravne i ukrivljene cijevi

	Model	Naziv	Za model	Jedinica (kom/set)	Cijena sa PDV-om
	123584-2	Teleskopska cijev	VC3211, DVC260	1	kn 161,19
	123677-5	Savijeni nastavak	DVC860, VC1310L, VC2510L, VC3210L, VC3211H, VC3211M	1	kn 66,43
	192562-3	Savijeni nastavak	DVC860, VC1310L, VC2510L, VC3210L, VC3211H, VC3211M	1	kn 61,55
	192563-1	Teleskopska cijev	DVC860, VC1310L, VC2510L, VC3210L, VC3211H, VC3211M	1	kn 58,62
	412040-0	Teleskopska cijev	UB1100, UB1101, UB121D, UB141D, UB181D, CL070DS	1	kn 38,10
	416042-8	Usisna cijev	4073D, 4093D, 4013D	1	kn 45,92
	451244-9	Usisna cijev	DCL140Z, DCL180Z, CL070DS, CL100DZ, CL100DZX	1	kn 19,54
	451424-7	Cijev	DCL140, DCL180, DCL182, CL070DS, CL104, CL106	1	kn 17,39
	50091B0N	Produžne cijevi	440, 445X, 448, 449	1	kn 185,62
	50096B0N	Ručka	440, 445X, 448, 449	1	kn 126,61
	P-70346	Savijena ručna cijev	446, 447L, 447MX, VC3012	1	kn 293,08
	P-70437	Teleskopska cijev	446, 447L, 447MX, VC3511L	1	kn 361,47
	P-72908	Savijena ručna cijev	VC2010L, VC2511, VC3511L	1	kn 214,93
	P-72942	Usisna cijev	446L, 447L, VC3511L	1	kn 258,89
	W302000447	Savijeni nastavak	446L, 447L	1	kn 537,32

Filteri i vrećice za sakupljanje prašine

Filtri

Model	Naziv	Za model	Jedinica (kom/set)	Cijena sa PDV-om	
123636-9	Filter	DVC200, DVC862L	1	kn 80,11	
140248-3	Platneni filter	DVC860L	1	kn 143,61	
195441-4	Filter za prašinu	VC2510L, VC3210L	1	kn 439,62	
195552-5	Amortizer od pjenaste gume	DVC860L, VC3210L, DVC862L	1	kn 79,13	
195553-3	Predfilter	DVC860L, DVC862L	1	kn 185,21	
195555-9	Filter za vodu	DVC860L, DVC862L	1	kn 390,78	
195599-9	Predfilter za mokro 5 kom, papirnati filter za suho 1 kom.	/	1	kn 1.118,59	
195611-5	Filter za vodu	VC3210L	1	kn 403,48	
195612-3	Predfilter	VC3210L	1	kn 214,44	
196251-2	Filter za prašinu H	VC3211H	1	kn 198,90	
196252-0	Filter za prašinu M	VC3211M, VC2211M	1	kn 144,59	
196253-8	Predfilter	VC3211H, VC3211M, VC2211M	1	kn 112,93	

Nastavak...

Akumulatorske svjetiljke i pribor

Pribor za akumulatorske alate

Pribor za laserske metre

Pribor za rušenje i udarno bušenje

Pribor za bušenje i miješanje

Pribor za zavrtanje

Pribor za rezanje i brušenje

Pribor za brušenje i poliranje

Pribor za blanjanje i glodanje

Pribor za multifunkcijski alat

Pribor za ple

Pribor za pneumatske alate

Pribor za pištolje za vruć zrak















Pribor za usisivače

Pribor za vanjsku opremu

Pribor za držače alata i zaštitna oprema





Koferi, ručke, kjučevi

Pribor za usisivače

	Model	Naziv	Za model	Jedinica (kom/set)	Cijena sa PDV-om	
Akumulatorske svjetiljke i pribor		196254-6	Amortizer od pjenaste gume	VC3211H, VC3211M, VC2211M	1	kn 41,03
Pribor za akumulatorske alate		197166-6	Filter	DVC860L	1	kn 502,93
Pribor za laserske razine		443060-3	Filter	CL070DS, CL100D, CL110D, CL106FD, CL183D, DCL140Z, DCL180Z	1	kn 8,79
Pribor za rušenje i udarno bušenje		451208-3	Predfilter	CL070DS, CL100D, CL110D, CL106FD, CL183D, DCL140Z, DCL180Z	1	kn 13,68
Pribor za bušenje i miješanje		83010H0I	Poliesterski predfilter	449	1	kn 547,09
Pribor za zavrtnje		83035BHB	Poliuretan pjenasti filter	440, 448, 445X	1	kn 69,36
Pribor za rezanje i brušenje		83035H0B	Spužvasti filter za tekućine	449	1	kn 205,16
Pribor za brušenje i poliranje		83038B5A	Poliesterski predfilter	445X	1	kn 293,08
Pribor za blanjanje i glodanje		83100BJA	Poliesterski predfilter	440	1	kn 224,70
Pribor za multifunkcijski alat		83140H0G	Umetak filtera s držačem	449	1	kn 928,09
Pribor za pile		83150H0I	HEPA ispušni filter	449	1	kn 537,32
Pribor za pneumatske alate		83202BEB	Element filtera	445X, 440	1	kn 517,78
Pribor za pištolje za vruć zrak		83203BJA	Element filtera	440	1	kn 410,31
Pribor za usisivače		P-70219	Element filtera	VC3012, VC2010L, VC2012, VC2511, VC2512L, VC3011L, VC3511L, 446L	1	kn 332,16

[Nastavak...](#)

Pribor za usisivače

Model	Naziv	Za model	Jedinica (kom/set)	Cijena sa PDV-om	
P-70225	Element filtera	447L, 447M	1	kn 627,19	
SH00000213	Filter	DRC200	1	kn 589,09	
W29747	Element filtera	442, 443	1	kn 293,08	
W302000525	Platneni filter	447L	1	kn 1.563,10	
W302000606	Platneni filter	446L	1	kn 732,70	

Akumulatorske svjetiljke i pribor

Pribor za akumulatorske alate

Pribor za laserske mjere

Pribor za rušenje i udarno bušenje

Pribor za bušenje i miješanje

Pribor za zavrtnje

Pribor za rezanje i brušenje

Pribor za brušenje i poliranje

Pribor za blanjanje i glodanje

Pribor za multifunkcijski alat

Pribor za ple

Pribor za pneumatske alate

Pribor za pištolje za vruć zrak

Pribor za usisivače

Pribor za vanjsku opremu

Pribor za držače alata i zaštitna oprema















Koferi, ručke, ključevi

Vrećice za prašinu

Model	Naziv	Za model	Jedinica (kom/set)	Cijena sa PDV-om	
122296-4	Vrećica za prašinu	9924DB, 9900B	1	kn 107,07	
122297-2	Vrećica za prašinu	9401, 9402	1	kn 127,98	
122329-5	Vrećica za prašinu	9901	1	kn 118,21	
122330-0	Vrećica za prašinu	LS1440	1	kn 119,19	
122339-2	Vrećica za prašinu	9045N	1	kn 119,19	
122469-9	Vrećica za prašinu	1050D, 1051D	1	kn 163,15	
122474-6	Vrećica za prašinu	3901	1	kn 62,52	

Nastavak...

Pribor za usisivače

	Model	Naziv	Za model	Jedinica (kom/set)	Cijena sa PDV-om	
Akumulatorske svjetiljke i pribor		122548-3	Vrećica za prašinu	9910, 9911	1	kn 68,39
Pribor za akumulatorske alate		122562-9	Vrećica za prašinu	9403	1	kn 112,32
Pribor za laserske mjere		122591-2	Vrećica za prašinu	9404, 9920, 9903	1	kn 110,39
Pribor za rušenje i udarno bušenje		122793-0	Vrećica za prašinu	KP0810, KP0810C, KP0800, BKP180	1	kn 145,37
Pribor za bušenje i miješanje		122814-8	Vrećica za prašinu	DUB182, UB1103, DUB183	1	kn 31,26
Pribor za zavrtanje		122852-0	Vrećica za prašinu	DLS713, LS1016, LS1016L, LS1216, LS1216L, LH1040, LH1040F,	1	kn 24,42
Pribor za rezanje i brušenje		122853-8	Vrećica za prašinu	PC5001C	1	kn 42,01
Pribor za brušenje i poliranje		123150-5	Vrećica za prašinu	PJ7000	1	kn 40,84
Pribor za blanjanje i glodanje		123185-6	Vrećica za prašinu	4105KB	1	kn 312,62
Pribor za multifunkcijski alat		123241-2	Vrećica za prašinu	DUB182, DUB183, UB1102, UB1103	1	kn 41,03
Pribor za pile		135222-4	Vrećica za prašinu	BO4555, BO4556, BO4565, BO4566, MT924	1	kn 46,89
Pribor za pneumatske alate		196299-4	Vrećica za prašinu	N1923B	1	kn 229,58
Pribor za pištolje za vruć zrak		196300-5	Vrećica za prašinu	1911B	1	kn 229,19
Pribor za usisivače		JM23100501	Vrećica za prašinu	LS1018L, LH1200FL	1	kn 43,96

Nastavak...

Pribor za usisivače

283

Model	Naziv	Za model	Jedinica (kom/set)	Cijena sa PDV-om	
STEX122269	Vrećica za prašinu	1902	1	kn 361,47	

Filter vrećice za usisivače

Model	Naziv	Za model	Jedinica (kom/set)	Cijena sa PDV-om	
122918-6	Vrećica za prašinu	DVC340, DVC350	1	kn 158,26	
135246-0	Držač papirnatih vrećica	BO4565, BO4555, BO4557, BO3700, BO3710, BO3711, BO5030, BO5031, BO5041, BBO180	1	kn 48,85	
166043-3	Vrećica za prašinu	4072D, 4073D, 4013D, 4093D, CL102D, CL104D, CL107FD, DCL142, DCL182	1	kn 22,47	
166084-9	Vrećica za prašinu	CL102D, CL104D, CL107FD, DCL142, DCL182	1	kn 6,84	
168557-8	Filter	BO4565, BO4555, BO4557, BO3700, BO3710, BO3711, BO5030, BO5031, BO5041, BBO180	1	kn 16,61	
192632-8	Filter	4072D, 4073D, 4013D, 4093D, CL102D, CL104D, CL107FD, DCL142, DCL182	5/1	kn 49,82	
193293-7	Papirnata vrećica za prašinu	9046, BO6030, BO5020, BO5021	5/1	kn 53,73	
193294-5	Držač vrećice za prašinu	9046, BO4900V, BO6030, BO5021	1	kn 88,79	
193712-3	Papirnata vrećica za prašinu	BO4553, BO4554, BO4561, BO4563, BO5011, BO5011, BO5012, BO5010, BO5011	5/1	kn 53,73	
194566-1	Filter	CL102D, CL104D, CL107FD, DCL142, DCL182	5/1	kn 35,85	
194746-9	Papirnata vrećica za prašinu	BO4565, BO4555, BO4557, BO3700, BO3710, BO3711, BO5030, BO5031, BO5041, BBO180	5/1	kn 42,01	

Nastavak...

Akumulatorski svjetiljke i pribor

Pribor za akumulatorske alate

Pribor za laserske mjere

Pribor za rušenje i udarno bušenje

Pribor za bušenje i miješanje

Pribor za zavrtnje

Pribor za rezanje i brušenje

Pribor za brušenje i poliranje

Pribor za blanjanje i glodanje

Pribor za multifunkcijski alat

Pribor za ple

Pribor za pneumatske alate















Pribor za pištolje za vruć zrak

Pribor za usisivače

Pribor za vanjsku opremu







Pribor za držače alata i zaštitna oprema

Koferi, ručke, ključevi

	Model	Naziv	Za model	Jedinica (kom/set)	Cijena sa PDV-om	
Akumulatorske svjetiljke i pribor		195432-5	Vrećica za zbrinjavanje	DVC860L, DVC862L	10/1	kn 71,32
Pribor za akumulatorske alate		195440-6	Vrećica za zbrinjavanje	VC2510L, VC3210L, VC3211H, VC3211M, VC2211M	10/1	kn 86,95
Pribor za laserske mjerne		195557-5	Filter vrećica	DVC862, DVC860L, VC2211M	5/1	kn 178,78
Pribor za rušenje i udarno bušenje		195558-3	Filter vrećica	VC3210L, VC3211H, VC3211M, VC2211M	5/1	kn 212,97
Pribor za bušenje i miješanje		197899-3	Filter vrećica, tkanina	DVC260	1	kn 184,64
Pribor za zavrtanje		197903-8	Filter vrećica	DVC260	10/1	kn 190,50
Pribor za rezanje i brušenje		83132B8I	Filter vrećica	440	5/1	kn 240,33
Pribor za brušenje i poliranje		83132BEK	Filter vrećica	445X	5/1	kn 244,23
Pribor za blanjanje i glodanje		83133B8K	Filter vrećica	440	5/1	kn 273,54
Pribor za blanjanje i glodanje		83134B8I	Filter vrećica	448	5/1	kn 283,31
Pribor za multifunkcijski alat		83139H0B	Vrećica za zbrinjavanje	449	5/1	kn 449,39
Pribor za pile		A-59966	Filter vrećica, tkanina	DVC260	1	kn 255,96
Pribor za pneumatske alate		A-59988	Filter vrećica	DVC260	10/1	kn 163,15
Pribor za puštolje za vruć zrak		P-70194	Filter vrećica	446L	5/1	kn 294,64
Pribor za usisivače						
Pribor za vanjsku opremu						
Pribor za držače alata i zaštitna oprema						
Koferi, ručke, ključevi						

Nastavak...

Pribor za usisivače

Model	Naziv	Za model	Jedinica (kom/set)	Cijena sa PDV-om	
P-70203	Filter vrećica	447L, 447M	5/1	kn 527,55	
P-70297	Vrećica za zbrinjavanje	446L, VC2012L, VC2512L, VC3011L	5/1	kn 332,16	
P-70306	Vrećica za zbrinjavanje	447L, 447M	5/1	kn 399,57	
P-72899	Filter vrećica	VC2012L, VC2512L, VC3011L	5/1	kn 258,89	
P-78293	Filter vrećica	VC3511L	5/1	kn 277,45	
P-84078	Filter vrećica	VC3012L	5/1	kn 270,61	
W28547	Filter vrećica	443	5/1	kn 527,64	

Akumulatorske svjetiljke i pribor

Pribor za akumulatorske alate

Pribor za laserske mjere

Pribor za rušenje i udarno bušenje

Pribor za bušenje i miješanje

Pribor za zavrtnje

Pribor za rezanje i brušenje

Pribor za brušenje i poliranje

Pribor za blanjanje i glodanje

Pribor za multifunkcijski alat

Pribor za pile

Pribor za pneumatske alate

Pribor za pištolje za vruć zrak

Pribor za usisivače

Pribor za vanjsku opremu

Pribor za držače alata i zaštitna oprema

Koferi, ručke, kjučevi



PRIBOR ZA VANJSKU OPREMU



Motorne pile

Lanci pile



Model	Dužina vodilice (mm)	Nagib (")	Korak lanca (mm)	Karike	Promjer turpije (mm)	Za model	Jedinica (kom/set)	Cijena sa PDV-om
791284-8	160	1/4	1,3	42	4,0-4,0	DUC121, BUC122, DUC122, UC120	1	kn 109,91
194098-8*	250	1/4	1,3	60	4,0-4,0	BUC250, DUC302, UC250, UC300	1	kn 168,03
196142-7	250	3/8	1,3	39	4,0-4,0	EY2650H25H	1	kn 116,26
196205-9	250	3/8	1,3	40	4,0-4,0	DCS232T, DUC250, DUC302, UC250	1	kn 92,81
531291646	300	3/8	1,1	46	4,0-4,0	UC3020A, UC300, DUC302, UC3041A	1	kn 105,80
531492646	300	3/8	1,3	46	4,0-4,0	UC3030A, UC3051A, EA3200S, EA3201S, EA3500S, EA3500F	1	kn 105,80
528086656	330	0,325	1,5	56	4,8-4,5	DCS4300i, DCS5200, DCS5200i, DCS6000i, DCS6800i	1	kn 136,77
196212-2	350	3/8	1,3	52	4,5-4,0	UC3520A, UC3530A, UC3540A, UC3541A, EA3700T	1	kn 102,58
531291652	350	3/8	1,1	52	4,0-4,0	DUC353, UC3200S, UC3541A	1	kn 114,01
531492652	350	3/8	1,3	52	4,0-4,0	EA3200S, EA3201S, EA3500S, EA3500F, UC3530A, UC3551A,	1	kn 116,26
523093656	380	3/8	1,5	56	5,5-4,8	DCS5121-45, EA5000P, EA5001P, EA6100P, EA6101P	1	kn 155,33
528086664	380	0,325	1,5	64	4,8-4,5	DCS500, DCS5121-45, EA5000P, EA5001F, EA6100P, EA6101P	1	kn 166,08
528099656	380	3/8	1,5	56	5,5-4,8	DCS5121-45, EA5000P, EA5001P, EA6100P, EA6101P	1	kn 156,31
528099660	380	3/8	1,5	60	5,5-4,8	DCS6401, EA7300, EA7900	1	kn 185,62
532484064	380	0,325	1,3	64	4,8-4,5	DCS4301, EA4300F	1	kn 134,33
534686064	380	0,325	1,5	64	4,8-4,5	DCS5121-45, EA5000P, EA5001F, EA6100P, EA6101P	1	kn 141,66
196213-0	400	3/8	1,3	56	4,5-4,0	UC4020A, UC4040A, UC4041A	1	kn 106,49
531291656	400	3/8	1,1	56	4,0-4,0	UC4020A, UC4030A, UC4041A	1	kn 122,12
531492656	400	3/8	1,3	56	4,0-4,0	EA3500S, EA3201S, EA3500S, EA3501S, EA3500F	1	kn 119,19
196214-8	450	3/8	1,3	62	4,0-4,0	UC4530A, UC4550A, UC4551A	1	kn 126,02
523093664	450	3/8	1,5	64	5,5-4,8	DCS5121-45, EA5000P, EA5001P, EA6100P, EA6101P	1	kn 175,85
528086672	450	0,325	1,5	72	4,8-4,5	DCS5121-45, EA5000P, EA5001F, EA6100P, EA6101P	1	kn 175,85

Nastavak...

Akumulatorski pribor

Pribor za akumulatorske alate

Pribor za laserske mjere

Pribor za rušenje i udarno bušenje

Pribor za bušenje i miješanje

Pribor za zavrtnje

Pribor za rezanje i brušenje

Pribor za brušenje i poliranje

Pribor za blanjanje i glodanje

Pribor za multifunkcijski alat

Pribor za pile

Pribor za pneumatske alate

Pribor za pištolje za vruć zrak

Pribor za usisivače

Pribor za vanjsku opremu

Pribor za držače alata i zaštitna oprema

Koferi, ručke, ključevi

Pribor za vanjsku opremu

Model	Dužina vodilice (mm)	Nagib (°)	Korak lanca (mm)	Karike	Promjer turpije (mm)	Za model	Jedinica (kom/set)	Cijena sa PDV-om
528099664	450	3/8	1,5	64	5,5-4,8	DCS7900, DCS5121-45, EA5000P, EA5001P, EA6100P, EA6101P, EA7300P, EA7900P	1	kn 151,43
528099668	450	3/8	1,5	68	5,5-4,8	DCS6400, DCS7900, EA7300P, EA7900P	1	kn 185,62
531492662	450	3/8	1,3	62	4,0-4,0	UC4530A, UC4551A	1	kn 135,79
532484072	450	0,325	1,3	72	4,8-4,5	DCS4301, EA4300F	1	kn 175,85
534686072	450	0,325	1,5	72	4,8-4,5	DCS5121-45, EA5000P, EA5001F, EA6100P, EA6101P	1	kn 176,83
528099672	530	3/8	1,5	72	5,5-4,8	DCS6400, DCS5121-45, EA5000P, EA5001P, EA6100P, EA6101P, EA7300P, EA7900P	1	kn 174,87
528099680	600	3/8	1,5	80	5,5-4,8	DCS9010	1	kn 224,70
528099684	600	3/8	1,5	84	5,5-4,8	DCS6400, EA7300P, EA7900P	1	kn 229,58
528099694	700	3/8	1,5	94	5,5-4,8	DCS6400, EA7300P, EA7900P	1	kn 258,89
528099696	740	3/8	1,5	96	5,5-4,8	DCS9010	1	kn 312,62

* Veriga primerna za meč za rezbarjenje.

Mačevi



Model	Naziv	Dužina vodilice (mm)	Nagib (°)	Korak lanca (mm)	Jedinica (kom/set)	Cijena sa PDV-om
158476-6	Vodilica	160	1/4	1,3	1	kn 229,58
165695-7	Vodilica	250	3/8	1,3	1	kn 141,66
168407-7	Vodilica	250	1/4	1,3	1	kn 561,74
168408-5	Vodilica	250	3/8	1,3	1	kn 141,66
442030611	Vodilica	300	3/8	1,1	1	kn 136,77
442030661	Vodilica	300	3/8	1,3	1	kn 138,73
165201-8	Vodilica	350	3/8	1,3	1	kn 141,66
165441-8	Vodilica	350	3/8	1,3	1	kn 119,19
165456-5	Vodilica	350	3/8	1,3	1	kn 169,99
442035611	Vodilica	350	3/8	1,1	1	kn 141,66
443038651	Vodilica	380	3/8	1,5	1	kn 234,47
444038141	Vodilica	380	0,325	1,3	1	kn 206,13
445038631	Vodilica	380	0,325	1,5	1	kn 249,12
445038655	Vodilica	380	3/8	1,5	1	kn 693,63
442040611	Vodilica	400	3/8	1,1	1	kn 151,43
442040661	Vodilica	400	3/8	1,3	1	kn 154,36
165390-9	Vodilica	450	3/8	1,3	1	kn 156,31
442045661	Vodilica	450	3/8	1,3	1	kn 165,10
444045141	Vodilica	450	0,325	1,3	1	kn 233,98
445045631	Vodilica	450	0,325	1,5	1	kn 271,59
445045651	Vodilica	450	3/8	1,5	1	kn 255,96
445045655	Vodilica	450	3/8	1,5	1	kn 254,00
445050655	Vodilica	500	3/8	1,5	1	kn 283,31
443053651	Vodilica	530	3/8	1,5	1	kn 283,31
415060652	Vodilica	600	3/8	1,5	1	kn 368,56
445060455	Vodilica	600	3/8	1,5	1	kn 613,03
445060652	Vodilica	600	3/8	1,5	1	kn 692,36

Nastavak...

Pribor za vanjsku opremu

289

Model	Naziv	Dužina vodilice (mm)	Nagib (")	Korak lanca (mm)	Jedinica (kom/set)	Cijena sa PDV-om
445070455	Vodilica	700	3/8	1,5	1	kn 635,01

Korice za mačeve



Model	Dužina vodilice (mm)	Jedinica (kom/set)	Cijena sa PDV-om
416311-7	160	1	kn 27,35
418845-6	250	1	kn 14,65
419242-9	300	1	kn 22,47
419288-5	350	1	kn 22,47
419559-0	350	1	kn 22,47
952010640	400	1	kn 47,87
952020640	450	1	kn 47,87
952020650	530	1	kn 66,43
952020660	600	1	kn 66,43

Mačevi za rješavanje s graničnikom dubine



S Makita RescueCut lanacem za pilu možete rezati materijale koji konvencionalne pile odmah otupe. Makita RescueCut lanac je pogodan za aplikacije koje ne može obaviti konvencionalnom motornom pilom: Za rezanje: • Drvenih greda s čavlima • Tar ili tar papir na drvenoj oplati • Trapeznog lima od pocinčanog čelika ili aluminija, dvostruko ojačanog trapeznog lima s izolacijom • tijela motornih vozila i dijelova vagona • čelika, aluminija, bakrenih i aluminijskih limova do 1,5 mm • Laganih materijala, poročona, Ytong i zidnih spojeva Makita RescueCut lanci za pile u kombinaciji s limitatorom dubine su jednostavno neophodni vatrogascima (za spašavanja iz požara, stvarajući otvore za zrak, te za nesreće, u kojima su hidraulične škare beskorisne). MAKITA RescueCut lanac postiže svoju ekstremnu izdržljivost zahvaljujući umetnicima volfram karbida visoke čvrstoće, koji su lemljeni po duljini lanca.

Model	Ukupna dužina (mm)	Korak lanca (")	Karike	Korak lanca (mm)	Za model	Jedinica (kom/set)	Cijena sa PDV-om
957415060	430	3/8	64	1,5	DCS6401, DCS7300, DCS7900, EA7300, EA7900	1	kn 4.484,14

Teleskopski produžetak za akumulatorske lančane pile

Model	Naziv	Veličina (mm)	Za model	Jedinica (kom/set)	Cijena sa PDV-om
192755-2	Teleskopski produžetak, 1.800 - 2.600 mm	1.800x2.600	UC120D	1	kn 2.017,47
195595-7	Teleskopski produžetak, 1.800 - 2.600 mm	1.800x2.600	DUC122	1	kn 2.434,14



Akumulatorske svjetiljke i pribor

Pribor za akumulatorske alate

Pribor za laserske mjernike

Pribor za rušenje i udarno bušenje

Pribor za bušenje i miješanje

Pribor za zavrtanje

Pribor za rezanje i brušenje

Pribor za brušenje i poliranje

Pribor za blanjanje i glodanje

Pribor za multifunkcijski alat

Pribor za pile

Pribor za pneumatske alate

Pribor za pištolje za vruć zrak





















Pribor za usisivače

Pribor za vanjsku opremu

Pribor za držače alata i zaštitna oprema

Koferi, ručke, kjučevi

Alati za održavanje motornih pila

	Model	Naziv	Za model	Jedinica (kom/set)	Cijena sa PDV-om
	341013018	Oštrač lanca		1	kn 5.080,08
	744003-1	Turpija, 4 mm		1	kn 38,10
	950100310	Kočnica lanca		1	kn 879,24
	950100350	Žig		1	kn 119,19
	950100411	Držač lanca pile		1	kn 1.770,21
	950112031	Zakovica		1	kn 375,14
	953003040	Okrugla turpija bez drške 5,5 mm	xxx093xxx	1	kn 17,58
	953003060	Plosnata turpija 15 mm		1	kn 39,08
	953003070	Okrugla turpija bez drške 4,8 mm	xxx086/484xxx	1	kn 18,56
	953003090	Okrugla turpija bez drške 4 mm	xxx092xxx	1	kn 14,65
	953003100	Okrugla turpija bez drške 4,5 mm	xxx290xxx	1	kn 14,65
	953003110	Okrugla turpija bez drške 5,2 mm		1	kn 17,58
	953004010	Drška turpije		1	kn 17,58
	953007000	Stega za učvršćivanje mačeva pile		1	kn 254,00
	953008020	Ručica turpije		1	kn 49,82
	953009000	Okrugla turpija s drškom 5,5 mm	xxx099xxx	1	kn 93,59
	953030010	Okrugla turpija s drškom 4 mm	xxx062xxx	1	kn 89,59
	953030020	Okrugla turpija s drškom 4,5 mm		1	kn 131,89
	953030030	Okrugla turpija s drškom 4,8 mm	xxx086xxx/484xxx	1	kn 89,59
	953030040	Oštrač lanca - Super Rapid		1	kn 605,86
	953100090	Mjerač lanca, 3/8"		1	kn 53,73







Pribor za vanjsku opremu

291

Oprema za šumare

Model	Naziv	Dužina (D) (mm)	Jedinica (kom/set)	Cijena sa PDV-om	
988070819	Plastični klin, 200 mm	200	1	kn 79,13	
988070824	Plastični klin, 240 mm	250	1	kn 83,04	

Kombinirani spremnici za gorivo

Model	Naziv	Zapremnina ulja (l)	Zapremnina benzina (l)	Jedinica (kom/set)	Cijena sa PDV-om	
949000030	Kombinirana posuda za gorivo i ulje - crvena	3	5	1	kn 248,73	
949000034	Kombinirana posuda za gorivo - zelena	1,5	3,5	1	kn 154,65	
949000035	Kombinirana posuda za gorivo - bijela	3	5	1	kn 373,87	
949000036	Kombinirana posuda za gorivo i ulje - prozorna	3	5	1	kn 381,01	
949000050	Lijevak	/	/	1	kn 87,92	
949100035	Sigurnosni nastavak za punjenje	/	/	1	kn 166,08	
949100036	Sigurnosni nastavak za punjenje	/	/	1	kn 166,08	

Akumulatorske svjetiljke i pribor

Pribor za akumulatorske alate

Pribor za laserske mjere

Pribor za rušenje i udarno bušenje

Pribor za bušenje i miješanje

Pribor za zavrtanje

Pribor za rezanje i brušenje

Pribor za brušenje i poliranje

Pribor za blanjanje i glodanje

Pribor za multifunkcijski alat

Pribor za pile

Pribor za pneumatske alate

Pribor za pištolje za vruć zrak

Pribor za usisivače

Pribor za vanjsku opremu

Pribor za držače alata i zaštitna oprema

Koferi, ručke, kjučevi

Škare za živicu

Oštrice škara



Model	Naziv	Ukupna dužina (mm)	Za model	Jedinica (kom/set)	Cijena sa PDV-om
195768-2	Oštrica	480	DUH483	1	kn 576,39
195769-0	Oštrica	520	DUH523	1	kn 451,38
194671-4	Oštrica	550	DUH550, DUH551, UH550D, UH5580	1	kn 794,25
195243-8	Oštrica	200	DUM168, UM164D, UH200D	1	kn 241,30
198408-1	Oštrica	200	DUM604, UH201D, UM600D	1	kn 255,13
196797-8	Oštrica	600	EH6000W	1	kn 1.131,29
125773-5	Oštrica	750	EH7500S	1	kn 1.201,63
195822-2	Oštrica	750	EH7500W	1	kn 2.051,57
195272-1	Oštrica	200	UH200D, DUM168, UM164	1	kn 234,47
140826-9	Oštrica	420	UH4261	1	kn 389,60
194660-9	Oštrica	450	UH4570	1	kn 410,31
140830-8	Oštrica	480	UH4861	1	kn 409,83
140827-7	Oštrica	520	UH5261	1	kn 459,16
194663-3	Oštrica	550	UH5570	1	kn 459,16
194666-7	Oštrica	650	UH6570	1	kn 534,78
194673-0	Oštrica	650	UH6580, DUH651	1	kn 830,40
194675-6	Oštrica	750	UH7580	1	kn 869,47

Štitnici oštrica škara



Model	Naziv	Ukupna dužina (mm)	Za model	Jedinica (kom/set)	Cijena sa PDV-om
452328-6	Štitnik noža	500	EH5000W	1	kn 35,33
450489-6	Štitnik noža	450	DUH551, UH4570, UH550D, UH5570, UH5580	1	kn 40,74
452327-8	Štitnik noža	600	EH6000W	1	kn 36,15
452326-0	Štitnik noža	750	EH7500W	1	kn 45,92
451816-0	Štitnik noža	200	UH200D, UH201D, DUM604, UM600DZ, UM164, DUM168	1	kn 20,32
9101MA0201	Štitnik noža	420	UH4260, UH4261	1	kn 24,42
452685-2	Štitnik noža	520	UH4261, UH5261, DUH523	1	kn 36,64
9101MA0202	Štitnik noža	480	UH4860, UH4861, DUH483	1	kn 24,42
220233620	Štitnik noža	630	UH5540, UH5550, UH6540, UH6350	1	kn 97,69
450490-1	Štitnik noža	650	UH6570, UH6580, UH7580, DUH651	1	kn 36,64

Spremnik za odrezani materijal



Model	Ukupna dužina (mm)	Za model	Jedinica (kom/set)	Cijena sa PDV-om
195050-9	420	DUH483, DUH523, UH4260, UH4261, UH4860, UH4861, UH5260, UH5261	1	kn 273,54
195321-4	750	EH6000W, EH7500S, EH7500W	1	kn 117,23
195279-7	200	UH200D, UM164, DUM168	1	kn 34,19
194681-1	450	UH5580, UH6570, UH6580, UH7580, UH4570, UH5570, UH6850, DUH551, DUH651, UH550D	1	kn 175,85

Držači kabela

Model	Naziv	Za model	Jedinica (kom/set)	Cijena sa PDV-om	
158024-1	Držač kabela	HK1820, UC3020A, UC3030A, UC3520A, UC3530A, UC4020A, UC4030A, UC4530A, UH54860, UH5260, UH5570	1	kn 24,42	
194677-2	Držač kabela	UH4570, UH4861, UH5261, UH5580, UH6570, UH6580, UH7580	1	kn 14,65	
194679-8	Ručni držač kabela	UH5580	1	kn 42,99	



Akumulatorski pribor za svjetiljke i akumulatorski pribor

Pribor za akumulatorski pribor

Pribor za laserske metre

Pribor za rušenje i udarno bušenje

Pribor za bušenje i miješanje

Pribor za zavrtnje

Pribor za rezanje i brušenje

Pribor za brušenje i poliranje

Pribor za blanjanje i glodanje

Pribor za multifunkcijski alat

Pribor za pile

Pribor za pneumatske alate

Pribor za pištolje za vruć zrak

Pribor za usisivače





Pribor za vanjsku opremu

Pribor za držače alata i zaštitna oprema

Koferi, ručke, ključevi





Akumulatorske škare za travu

Pribor

	Model	Naziv	Za model	Jedinica (kom/set)	Cijena sa PDV-om
	195229-2	Produžna ručka	DUM168, DUM604, UM600, UM164, UH200	1	kn 478,70
	195267-4	Nož za travu 160 mm	DUM168, UM164, UH200	1	kn 410,31
	325896-1	Okvir za vođenje	UM164, UH200D	1	kn 31,26
	326146-7	Podešavač visine	DUM168	1	kn 60,18
	452055-5	Poklopac oštrice	DUM168, UM164, UH200D, DUM604, UM600D	1	kn 24,42

Motorne kose















Najlonske glave

	Model	Naziv	Nit	Promjer Ø (mm)	Za model	Jedinica (kom/set)	Cijena sa PDV-om
	122882-1	Najlonska rezna glava	M10X1,25	2,4	UH4350UH	1	kn 332,16
	122931-4	Najlonska rezna glava	M10X1,25 LH	2,4	EBH341R, EBH341L, EBH341U, EBH252, EBH253, EM2651L, EM2651U, RBC413, RBC414	1	kn 239,35
	122977-0	Najlonska rezna glava			DBC260L	1	kn 141,66
	123235-7	Najlonska rezna glava	M8X1,25LH		DUR182L, DUR187, DUR188	1	kn 122,12
	195149-0	Najlonska rezna glava	M10x1,25 LH	2,4	BBC231U, BBC300L, BC231UD, EBH252U, EBH253U, EM2650UH, EM2651UH, BCM2310, BCM2600, BCM3300, BUX361, DUR365U	1	kn 182,69

Nastavak...

Pribor za vanjsku opremu

295

Model	Naziv	Nit	Promjer Ø (mm)	Za model	Jedinica (kom/set)	Cijena sa PDV-om	
196146-9	Najlonska rezna glava		2	DUR141, DUR181, UR140D, UR180D	1	kn 57,25	
196324-1	Najlonska rezna glava			EM2654LH	1	kn 203,20	
197188-6	Set plastičnih noževa	M8&M10X1,25 LH, M8X1,25RH, M10XRH		DUR182, DUR184, DUR188, DUR187, DUR364L, DUR365	1	kn 205,16	
197189-4	Plastični nož za 197188-6			DUR182, DUR184, DUR188, DUR187, DUR364L, DUR365	12/1	kn 155,33	
197296-3	Najlonska rezna glava	M10X1,25LH		DUR365U	1	kn 168,78	
369224080	Najlonska oštrica	/	/		3/1	kn 381,01	
369224180	3-djelni set noževa za glavu trimera				1	kn 34,19	
381224240	Najlonska rezna glava	M10x1,25 LHF	2	EBH341L, EBH341R, EBH341U, EM2651LH, EM2651UH	1	kn 190,50	
382224300	Najlonska rezna glava	M10x1,25 LH	2,4-2,7	EBH341L, EBH341R, EBH341U, EM2651LH, EM2651UH, EM4350, EM4351	1	kn 226,65	
384224503	Najlonska rezna glava	M10x1,25 LH	3	DBC4010, DBC4510	1	kn 284,97	
680224200	Najlonska rezna glava	M8x1,25 RHF	2	RST250, ER2600	1	kn 146,05	
957385030	Najlonska rezna glava	M12X1,5LH		DBC4010, DBC4510	1	kn 382,69	
B-01959	Najlonska rezna glava	M8	2	RBC261	1	kn 293,08	
B-01965	Najlonska rezna glava	M10x1,0 LH	2,4	RBC420E	1	kn 274,52	
B-02945 *	Najlonska rezna glava	M8&M10x1,25 LH	2,4	BBC231U, BC231UD, DBC260U, EBH252U, EBH253U, EM2600, EM2650UH, EM2651UH, EBH341U, RBC2500, RBC3100, RBC3101, RBC2110, BCM2310, BCM2600, BCM3300, RBC414, DUR182, DUR361, DUR184	1	kn 215,71	

* Univerzalna lijeva ** Univerzalna desna

Nastavak...

Akumulatorski svjetiljke i pribor

Pribor za akumulatorske alate

Pribor za laserske metre

Pribor za rušenje i udarno bušenje

Pribor za bušenje i miješanje

Pribor za zavrtanje

Pribor za rezanje i brušenje

Pribor za brušenje i poliranje

Pribor za blanjanje i glodanje

Pribor za multifunkcijski alat

Pribor za pile

Pribor za pneumatske alate



Pribor za pištolje za vruć zrak

Pribor za usisivače

Pribor za vanjsku opremu









Pribor za držače alata i zaštitna oprema

Koferi, ručke, kjučevi

	Model	Naziv	Nit	Promjer Ø (mm)	Za model	Jedinica (kom/set)	Cijena sa PDV-om
	B-02951	Rezač najlonske niti	M12	2,4	BBC231U, BBC300L, BC231UD, DBC260L/U, RBC2110, RBC2500, RBC3100, RBC3101, BCM2310, BCM2600, BCM3300, EBH252L/U, BUX361EBH252L/U, EBH253L/U, EM2651L/U	1	kn 119,19
	B-03006 **	Najlonska rezna glava	M8&M10X 1,25 RH	2	RST250, ER2550LH, DUR164L, DUR364L	1	kn 215,71
	DA00000001	Najlonska rezna glava	/	/	UR3000	1	kn 54,51
	DA00000454	Najlonska rezna glava	M8X1,25LH		EM2600L, EM2600U	1	kn 138,73

* Univerzalna lijeva ** Univerzalna desna

Najlonske niti

	Model	Naziv	Promjer Ø (mm)	Ukupna dužina (m)	Jedinica (kom/set)	Cijena sa PDV-om
	369224617	Najlonska okrugla nit	1,3	15	1	kn 21,49
	369224618	Najlonska okrugla nit	1,6	15	1	kn 22,96
	196148-5	Najlonska nit za DUR181	1,65	15	1	kn 42,19
	DA00000004	Najlonska nit	1,65	15	1	kn 32,24
	DA00000003	Najlonska nit	1,8	15	1	kn 31,26
	197472-9 *	Najlonska nit	2	15	1	kn 93,79
	197473-7 *	Najlonska nit	2	30	1	kn 188,09
	369224060	Tiha najlonska nit	2	15	1	kn 24,42

* Za sve akumulatorske kose osim DUR181



[Nastavak...](#)

Pribor za vanjsku opremu

Model	Naziv	Promjer Ø (mm)	Ukupna dužina (m)	Jedinica (kom/set)	Cijena sa PDV-om	
369224600	Najlonska okrugla nit	2	15	1	kn 24,42	
369224070	Tiha najlonska nit	2,4	15	1	kn 35,55	
369224072	Tiha najlonska nit	2,4	120	1	kn 191,48	
369224602	Najlonska okrugla nit	2,4	15	1	kn 28,82	
369224606	Najlonska kvadratna nit	2,4	15	1	kn 33,70	
369224609	Najlonska okrugla nit	3	15	1	kn 42,01	
369224613	Najlonska kvadratna nit	3	15	1	kn 50,80	
369224674	Tiha najlonska nit	3	15	1	kn 40,74	

Akumulatorske svjetiljke i pribor
 Pribor za akumulatorske alate
 Pribor za laserske mjere
 Pribor za rušenje i udarno bušenje
 Pribor za bušenje i miješanje
 Pribor za zavrtnje
 Pribor za rezanje i brušenje
 Pribor za brušenje i poliranje
 Pribor za blanjanje i glodanje
 Pribor za multifunkcijski alat

Oštrice za travu

Model	Naziv	Promjer Ø (mm)	Promjer rupe Ø (mm)	Broj zuba	Za model	Jedinica (kom/set)	Cijena sa PDV-om	
195298-3	Oštrica	230	25,4	3	EM2600U, EM2600L, EM2650UH, EM2651UH	1	kn 126,02	
195299-1	Oštrica	255	25,4	3	EBH341U, RBC411U, RBC412U, EM4351UH, EM4350UH	1	kn 166,08	
385224130	Oštrica	300	20	3	DBC4010, DBC4510	1	kn 138,73	
385224350	Oštrica	225	20	3	DBC340	1	kn 135,79	

Pribor za ple
 Pribor za pneumatske alate
 Pribor za pištolje za vruć zrak
 Pribor za usisivače
 Pribor za vanjsku opremu
 Pribor za držače alata i zaštitna oprema

Nastavak...

Koferi, ručke, kjučevi



Pribor za vanjsku opremu

	Model	Naziv	Promjer Ø (mm)	Promjer rupe Ø (mm)	Broj zuba	Za model	Jedinica (kom/set)	Cijena sa PDV-om
Akumulatorske svjetiljke i pribor								
Pribor za akumulatorske alate								
Pribor za laserske razine								
Pribor za rušenje i udarno bušenje								
Pribor za bušenje i miješanje								
Pribor za zavrtnje								
Pribor za rezanje i brušenje								
Pribor za brušenje i poliranje								
Pribor za blanjanje i glodanje								
Pribor za multifunkcijski alat								
Pribor za pile								
Pribor za pneumatske alate								
Pribor za pištolje za vruć zrak								
Pribor za usisivače								
Pribor za vanjsku opremu								
Pribor za držače alata i zaštitna oprema								
Koferi, ručke, kjučevi								
	729021-0	Oštrica	300	25,4	3	EBH341U	1	kn 131,89
	306224140	Oštrica	230	20	4	DBC290	1	kn 105,51
	362224140	Oštrica	230	25,4	4	EM2651LH, EM2651UH,	1	kn 115,08
	372224140	Oštrica	200	20	4	DBC310	1	kn 110,39
	385224140	Oštrica	255	20	4	DBC4010, DBC4510	1	kn 136,77
	B-14118	Oštrica	230	25,4	4	BBC231U, BBC300L, BC231UD, UX362D, BUX361, DBC260L/U, DUR182, EBH250L/U, EBH341U, EBH252L/U, EBH253L/U, EBH341L/R, EM2600U, EM2651L/U, RBC2100, RBC2110, RBC2500, RBC3101, RBC420E, RBC413, DUR361U, DUR365, DUR364	1	kn 105,51
	B-14124	Oštrica	255	25,4	4	EBH341U, EBH341L/R, RBC420E	1	kn 112,35
	380224180	Oštrica	200	20	8	DBC300, DBC310	1	kn 125,05
	385224180	Oštrica	250	20	8	DBC4010-D, DBC4510-D	1	kn 127,98
	6418501900	Oštrica	255	25,4	8	EBH341R	1	kn 155,33
	B-14130	Oštrica	230	25,4	8	DBC260L/U, DUR182, EBH341U, EBH341L/R, EBH252L/U, EBH253L/U, EM2600U, EM2651L/U, RBC2100, RBC2110, RBC2500, RBC3101, RBC420E, RBC413	1	kn 126,02









Nastavak...

Pribor za vanjsku opremu

299

Model	Naziv	Promjer Ø (mm)	Promjer rupe Ø (mm)	Broj zuba	Za model	Jedinica (kom/set)	Cijena sa PDV-om	
385224161	Oštrica	255	20	24	MS4510KIT	1	kn 231,83	
385224301	Oštrica	255	25,4	40	EM2651LH, EM2651UH, EBH341U, EM4350UH, EM4351UH	1	kn 615,47	
B-14152	Oštrica	230	25,4	80	DBC260L/U, EBH252L/U, EBH253L/U, EBH341U, EBH341R, EM2651L/U, RBC2110, RBC2500, RBC3100, RBC3101, RBC420E, RBC413	1	kn 110,56	

Štitnici oštrica i najlonskih glava

Model	Naziv	Za model	Jedinica (kom/set)	Cijena sa PDV-om	
010341612	Štitnik	DBC4010D, DBC4510D	1	kn 439,62	
135398-7	Štitnik najlonske glave	EBH250U, EBH252U, EBH253U, EBH341U, EM2650UH, EM2651UH	1	kn 43,96	
140424-9	Štitnik najlonske glave	EM3400U/L, EM4350, EM4351	1	kn 80,11	
140583-9	Štitnik najlonske glave	BBC231U, BC231UD	1	kn 133,74	
141015-9	Štitnik najlonske glave	ER2550LH	1	kn 102,58	
176045800N	Štitnik najlonske glave	EBH341R	1	kn 215,19	
196577-2	Štitnik najlonske glave	DUR182L	1	kn 190,50	
197295-5	Štitnik najlonske glave	DUR365U	1	kn 126,58	

Nastavak...

Akumulatorski svjetiljke i pribor

Pribor za akumulatorske alate

Pribor za laserske mjere

Pribor za rušenje i udarno bušenje

Pribor za bušenje i miješanje

Pribor za zavrtnje

Pribor za rezanje i brušenje

Pribor za brušenje i poliranje

Pribor za blanjanje i glodanje

Pribor za multifunkcijski alat

Pribor za pleće

Pribor za pneumatske alate

Pribor za pištolje za vruć zrak















Pribor za usisivače

Pribor za vanjsku opremu

Pribor za držače alata i zaštitna oprema

Koferi, ručke, ključevi

Pribor za vanjsku opremu

	Model	Naziv	Za model	Jedinica (kom/set)	Cijena sa PDV-om	
Akumulatorske svjetiljke i pribor		450573-7	Poklopac za rezni nož	EBH252U	1	kn 7,82
Pribor za akumulatorske alate		451252-0	Štitnik	EBH341U, EM2650UH, EM2651UH	1	kn 37,81
Pribor za laserske mjerne		451566-7	Štitnik najlonske glave	BBC231U, BC231UD	1	kn 212,78
Pribor za rušenje i udarno bušenje		451878-8	Štitnik	EM3400U/L	1	kn 95,74
Pribor za bušenje i mijesanje		452259-9	Štitnik noža	EBH341U, EM4350UH, EM4351UH, RBC413U	1	kn 112,35
Pribor za zavrtanje		452260-4	Štitnik noža	EBH252U, EBH253U, EM2650UH, EM2651UH, EM2654LH, EM2511LH	1	kn 71,32
Pribor za rezanje i brušenje		453353-0	Štitnik	DUR181	1	kn 37,29
Pribor za brušenje i poliranje		454640-0	Štitnik	DUR182L	1	kn 141,66
Pribor za blanjanje i glodanje		455172-0	Štitnik	DUR361U	1	kn 70,34
Pribor za multifunkcijski alat		455622-5	Štitnik najlonske glave	DUR364L	1	kn 107,46
Pribor za pile		455815-4	Štitnik	DUR365U	1	kn 112,35
Pribor za pneumatske alate		456651-1	Štitnik	DUR184L	1	kn 84,39
Pribor za pištolje za vruć zrak		6258061002	Štitnik	RBC2100	1	kn 133,35
Pribor za usisivače		6258064001	Štitnik	DBC260U	1	kn 282,33
Pribor za vanjsku opremu		6278011002	Štitnik	RBC3101	1	kn 251,07

[Nastavak...](#)

Pribor za vanjsku opremu

301

Model	Naziv	Za model	Jedinica (kom/set)	Cijena sa PDV-om	
6358008003	Štitnik	RBC420E	1	kn 272,47	
6358008004	Štitnik	RBC420E	1	kn 251,07	
6418027000	Štitnik	DBC260U, EBH341R, RBC250, RBC2500, RBC420E, EM4250	1	kn 31,26	
DA00000525	Štitnik	EM2500U/L, EM2600U/L	1	kn 84,02	
DA00000526	Štitnik	EM2500U	1	kn 56,66	
XNR0000342	Štitnik	EBH341R	1	kn 166,08	
XNR0000343	Štitnik	EBH341R	1	kn 62,52	

Naramenice

Model	Naziv	Za model	Jedinica (kom/set)	Cijena sa PDV-om	
122906-3	Naramenica	BBC231U, BC231UD, EBH341U, EBH253U, EBH252U, EM2650, EM2651UH	1	kn 214,93	
122907-1	Naramenica	BBC, BC, EBH, EM	1	kn 212,97	
125516-5	Naramenica	BBC300LRDE	1	kn 28,33	
126012-6	Naramenica	RBC2110, PTR2500, RBC2500, RBC2510, RBC3110	1	kn 44,94	
370260100	Naramenica	DBC4010, DBC4510	1	kn 508,01	
6247001001	Naramenica	DBC260U	1	kn 283,31	

[Nastavak...](#)

Akumulatorske svjetiljke i pribor

Pribor za akumulatorske alate

Pribor za laserske mjere

Pribor za rušenje i udarno bušenje

Pribor za bušenje i miješanje

Pribor za zavrtanje

Pribor za rezanje i brušenje

Pribor za brušenje i poliranje

Pribor za blanjanje i glodanje

Pribor za multifunkcijski alat

Pribor za pile

Pribor za pneumatske alate

Pribor za pištolje za vruć zrak





Pribor za usisivače

Pribor za vanjsku opremu



Pribor za držače alata i zaštitna oprema

Koferi, ručke, kjučevi

Pribor za vanjsku opremu

	Model	Naziv	Za model	Jedinica (kom/set)	Cijena sa PDV-om
	6417015004	Naramenica	MS4200E	1	kn 148,49
	988048627	Dvostruke naramenice	DBC340	1	kn 244,23
	DA00000037	Naramenica	UR3000	1	kn 25,01
	XNR0000336	Naramenica	BBC, BC, EBH, EM	1	kn 1.064,86

Ostali pribor

	Model	Naziv	Za model	Jedinica (kom/set)	Cijena sa PDV-om
	140400-3	Karabiner	EBH252U	1	kn 37,12
	168578-0	Karabiner	EBH341U, EBH252U	1	kn 16,90



Kosilice



Oštrice

Model	Ukupna dužina (mm)	Za model	Jedinica (kom/set)	Cijena sa PDV-om
671002550	330	ELM3311, ELM3310	1	kn 101,60
671002549	370	ELM3711	1	kn 101,60
196863-1	380	DLM380	1	kn 109,32
671001427	410	ELM4110	1	kn 136,77
671001433	410	PLM4110, PLM4120	1	kn 136,77
197762-0	430	DLM430	1	kn 151,43
671014610	460	PLM4610, PLM4611, PLM4618, PLM4621, PLM4622, PLM4627, PLM4630, PLM4631, PLM4632	1	kn 166,08
671146102	460	ELM4610, ELM4611, ELM4612, ELM4613	1	kn 166,08
671003181	480	PLM4817, PLM4818, PLM4819	1	kn 166,81
671002552	510	PLM5113, PLM5130, PLM5102	1	kn 190,50
DA00000944	510	PLM5120, PLM5121	1	kn 146,54
671002532	560	PLM5600	1	kn 195,39



Alati za malčiranje

Model	Za model	Jedinica (kom/set)	Cijena sa PDV-om
671315001	PLM5600	1	kn 254,00
671326001	PLM4618	1	kn 127,00
671469001	ELM4611, ELM4610, PLM5102, PLM4612, PLM4611, PLM4610, PLM4110	1	kn 136,77
671509001	PLM5113, PLM5130	1	kn 146,54
671936001	PLM4632N, PLM4631N, PLM4630N	1	kn 146,54

Akumulatorske svjetiljke i pribor

Pribor za akumulatorske alate

Pribor za laserske metre

Pribor za rušenje i udarno bušenje

Pribor za bušenje i miješanje

Pribor za zavrtnje

Pribor za rezanje i brušenje

Pribor za brušenje i poliranje

Pribor za blanjanje i glodanje

Pribor za multifunkcijski alat

Pribor za pile

Pribor za pneumatske alate

Pribor za pištolje za vruć zrak

Pribor za usisivače

Pribor za vanjsku opremu

Pribor za držače alata i zaštitna oprema

Koferi, ručke, kjučevi







Košare za travu

Model	Zapremina košare (l)	Jedinica (kom/set)	Cijena sa PDV-om
671014140	35	1	kn 146,54

Prozračivači

Bubnjevi i oštrice

	Model	Naziv	Za model	Jedinica (kom/set)	Cijena sa PDV-om
	652024718	Vratilo sa noževima	UV3200	1	kn 166,08
	652024719	Grabuljar	UV3200	1	kn 273,54
	652024746	Vratilo sa noževima	UV3600	1	kn 175,85
	652024749	Osovina sa noževima	UV3600	1	kn 674,09
	652024750	Grabuljar	UV3600	1	kn 205,16

Visokotlačni čistači



Visokotlačni pištolji

Model	Naziv	Za model	Jedinica (kom/set)	Cijena sa PDV-om
3320152	Pištolj	HW102, HW111, HW112	1	kn 97,69
3640920	Pištolj	HW132	1	kn 260,55
40718	Prekidač	HW110, HW130	1	kn 245,90
40728	Prekidač	HW131	1	kn 353,65
40797	Pištolj	HW101	1	kn 191,48
41154	Pištolj	HW140, HW151	1	kn 293,08
41323	Pištolj	HW120	1	kn 535,17



Visokotlačna crijeva i produžetci

Model	Naziv	Dužina crijeva (m)	Za model	Jedinica (kom/set)	Cijena sa PDV-om
3083550	Visokotlačno crijevo	10	HW140, HW151	1	kn 935,91
3163270	Visokotlačno crijevo	8	HW120	1	kn 1.826,87
3640630	Visokotlačno crijevo	5	HW102	1	kn 101,60
3640660	Visokotlačno crijevo	5,5	HW111, HW112	1	kn 423,01
3640960	Visokotlačno crijevo	8	HW132	1	kn 691,67
40106	Visokotlačno crijevo	15	HW120	1	kn 1.914,80
40799	Visokotlačno crijevo	5	HW101	1	kn 214,93
40807	Visokotlačno crijevo	5,5	HW110	1	kn 258,89
40808	Visokotlačno crijevo	7,5	HW130	1	kn 311,64
40809	Visokotlačno crijevo	15	HW131	1	kn 1.478,69
41179	Visokotlačno crijevo	5	HW102	1	kn 293,08
41181	Visokotlačno crijevo	8	HW111, HW112, HW132	1	kn 744,91

Akumulatorske svjetiljke i pribor

Pribor za akumulatorske alate

Pribor za laserske mjere

Pribor za rušenje i udarno bušenje

Pribor za bušenje i miješanje

Pribor za zavrtnje

Pribor za rezanje i brušenje

Pribor za brušenje i poliranje

Pribor za blanjanje i glodanje

Pribor za multifunkcijski alat

Pribor za pile

Pribor za pneumatske alate

Pribor za pištolje za vruć zrak

Pribor za usisivače









Pribor za vanjsku opremu

Pribor za držače alata i zaštitna oprema

Koferi, ručke, ključevi



Četke i produžetci



	Model	Naziv	Za model	Jedinica (kom/set)	Cijena sa PDV-om
	3320130	Prskalica za vodu	HW102, HW111, HW112	1	kn 31,02
	3718	Prskalica za vodu	HW120	1	kn 283,31
	40029	Koplje i glava koplja	HW140	1	kn 263,77
	40057	Produžetak za četku	HW101, HW102, HW110, HW111, HW112, HW130, HW131, HW132, HW140, HW151	1	kn 205,16
	40720	Prskalica za vodu	HW110, HW130	1	kn 129,74
	41169	Turbo prskalica za vodu	HW102, HW111, HW112	1	kn 116,84
	41185	Četka	HW101, HW110, HW130, HW102, HW140, HW151	1	kn 214,93
	41187	Rotirajuća četka	HW102, HW111, HW112, HW132, HW140, HW151	1	kn 280,87















Mlaznice



	Model	Naziv	Za model	Jedinica (kom/set)	Cijena sa PDV-om
	3195	Rotacijska mlaznica	HW120	1	kn 191,28
	3541	Kit za čišćenje sapnica	/	1	kn 8,79
	3640090	Mlaznica sa spremnikom deterdženta	HW102	1	kn 31,26

Nastavak...

Pribor za vanjsku opremu

Model	Naziv	Za model	Jedinica (kom/set)	Cijena sa PDV-om	
3640640	Rotacijska mlaznica	HW102	1	kn 32,24	
3640650	Rotacijska mlaznica	HW111, HW112	1	kn 40,74	
3640670	Mlaznica	HW111, HW112, HW132	1	kn 24,42	
3640930	Rotacijska mlaznica s kopljem	HW132	1	kn 85,48	
40167	Mlaznica - s turbo kopljem	HW140, HW151	1	kn 565,55	
40246	Rotacijska mlaznica s kopljem	HW140	1	kn 284,97	
40551	Rotacijska mlaznica s kopljem	HW151	1	kn 276,47	
40719	Rotacijska mlaznica	HW130	1	kn 158,85	
40721	Turbo Mlaznica	HW130	1	kn 150,94	
40722	Savijena mlaznica	HW130	1	kn 133,84	
40729	Rotacijska mlaznica s kopljem	HW131	1	kn 332,16	
40730	Turbo Mlaznica	HW131	1	kn 627,19	
40794	Turbo Mlaznica	HW110	1	kn 102,58	
40795	Savijena mlaznica	HW110	1	kn 57,64	
40796	Rotacijska mlaznica	HW110	1	kn 165,79	

Nastavak...

Akumulatorski svjetiljke i pribor

Pribor za akumulatorske alate

Pribor za laserske mjere

Pribor za rušenje i udarno bušenje

Pribor za bušenje i miješanje

Pribor za zavrtnje

Pribor za rezanje i brušenje

Pribor za brušenje i poliranje

Pribor za blanjanje i glodanje

Pribor za multifunkcijski alat

Pribor za ple

Pribor za pneumatske alate

Pribor za pištolje za vruć zrak

Pribor za usisivače

Pribor za vanjsku opremu

Pribor za držače alata i zaštitna oprema

Koferi, ručke, kjučevi

Pribor za vanjsku opremu

	Model	Naziv	Za model	Jedinica (kom/set)	Cijena sa PDV-om
	40798	Rotacijska mlaznica s kopljem	HW101	1	kn 102,58
	40800	Mlaznica sa spremnikom deterdženta	HW101	1	kn 99,65
	40810	Mlaznica sa spremnikom deterdženta	HW110, HW130	1	kn 127,59

Čistači podova



Model	Naziv	Za model	Jedinica (kom/set)	Cijena sa PDV-om
40738	Čistač poda sa spremnikom deterdženta	HW110, HW130	1	kn 1.250,48
40740	Čistač poda sa spremnikom deterdženta	HW131, HW140, HW151	1	kn 967,17
41175	Čistač poda	HW102, HW111, HW112, HW132	1	kn 576,39

Cijevi za čišćenje odvoda









Model	Dužina crijeva (m)	Za model	Jedinica (kom/set)	Cijena sa PDV-om
40733	8	HW131	1	kn 595,93
41165	10	HW101, HW102, HW110, HW111, HW112, HW130, HW131, HW132, HW140, HW151	1	kn 691,67
41167	16	HW101, HW102, HW110, HW111, HW112, HW130, HW132, HW140, HW151	1	kn 1.017,68

Akumulatorske svjetiljke i pribor
 Pribor za akumulatorske alate
 Pribor za laserske razine
 Pribor za rušenje i udarno bušenje
 Pribor za bušenje i miješanje
 Pribor za zavrtanje
 Pribor za rezanje i brušenje
 Pribor za brušenje i poliranje
 Pribor za blanjanje i glodanje
 Pribor za multifunkcijski alat
 Pribor za pile
 Pribor za pneumatske alate
 Pribor za pištolje za vruć zrak
 Pribor za usisivače
 Pribor za vanjsku opremu
 Pribor za držače alata i zaštitna oprema
 Koferi, ručke, kjućevi



Pribor za vanjsku opremu

309

Priključci i filteri

Model	Naziv	Za model	Jedinica (kom/set)	Cijena sa PDV-om	
3082130	Filter dovedene vode	HW102	1	kn 17,49	
3440720	Usisni filter cjeđijka	HW111	1	kn 7,82	
3640680	Crijevo 0,8 m	HW112	1	kn 42,99	
40725	Crijevna spojnica	всички HW	1	kn 101,60	
41161	Filter dovedene vode	HW101, HW102, HW110, HW111, HW112, HW130, HW131, HW132, HW140, HW151	1	kn 146,54	
50713	Filter dovedene vode	HW120	1	kn 162,76	

Sredstva za čišćenje i spremnici

Model	Naziv	Za model	Jedinica (kom/set)	Cijena sa PDV-om	
3640380	Boca deterdženta	HW132	1	kn 32,92	
3640390	Poklopac boce deterdženta	HW132	1	kn 20,52	

Akumulatorske svjetiljke i pribor

Pribor za akumulatorske alate

Pribor za laserske mjere

Pribor za rušenje i udarno bušenje

Pribor za bušenje i miješanje

Pribor za zavrtanje

Pribor za rezanje i brušenje

Pribor za brušenje i poliranje

Pribor za blanjanje i glodanje

Pribor za multifunkcijski alat

Pribor za pile

Pribor za pneumatske alate

Pribor za pištolje za vruć zrak

Pribor za usisivače















Pribor za vanjsku opremu

Pribor za držače alata i zaštitna oprema

Koferi, ručke, kjučevi

Puhala













Pribor za puhala

	Model	Naziv	Za model	Jedinica (kom/set)	Cijena sa PDV-om
	122321-1	Vrećica za prašinu	UB1101	1	kn 68,39
	122814-8	Vrećica za prašinu	DUB182, UB1103, DUB183	1	kn 31,26
	123246-2	Mlaznica	UB1103	1	kn 95,45
	132025-7	Mlaznica	DUB182, DUB183, DVC340, DVC350, UB1101	1	kn 40,74
	134182-7	Mlaznica	DVC340, DVC350, UB1103	1	kn 80,79
	166095-4	Remen za nošenje	DUB183, DUB361, DUB362, UB360	1	kn 17,58
	168746-5	Okretna cijev	BBX7600	1	kn 83,04
	195283-6	Set za usisivanje	BHX2500, BHX2501	1	kn 732,70
	196334-8	Anti statični električni pribor	BBX7600	1	kn 293,08
	196729-5	Ukrivljena mlaznica	UB1102, UB1103	1	kn 156,31
	196956-4	Pojas oko struka	EB7650TH, EB7660TH	1	kn 146,54
	197235-3	Set za usisivanje	BHX2501	1	kn 521,68
	197889-6	Plosnata mlaznica	DUB362	1	kn 99,11
	451753-8	Završna sapnica	BHX2501	1	kn 61,35
	452123-4	Duga mlaznica	DUB183, DUB361, UB360	1	kn 146,54

Nastavak...

Pribor za vanjsku opremu

311

Model	Naziv	Za model	Jedinica (kom/set)	Cijena sa PDV-om	
454895-7	Duga cijev	EB7650TH, EB7660TH	1	kn 78,16	
454896-5	Završna sapnica	EB7650TH, EB7660TH	1	kn 58,62	
454916-5	Plosnata mlaznica	EB7650TH, EB7660TH	1	kn 40,84	
455128-3	Završna sapnica	EB7650TH, EB7660TH	1	kn 48,85	
455915-0	Duga mlaznica	DUB362	1	kn 71,63	
6609008000	Ručka	BHX2501	1	kn 73,27	
6609512200	Završna sapnica	RBL250, BHX2500A	1	kn 158,75	
6679500000	Fleksibilna cijev	BBX7600	1	kn 213,95	
6679501801	Teleskopska cijev	BBX7600	1	kn 62,33	
6679501900	Završna sapnica	BBX7600	1	kn 62,33	
B-35128	Set za usisivanje	UB0800	1	kn 366,35	
GT31103808	Usisna cijev	UB0800	1	kn 233,39	
GT31105808	Vrećica za prašinu	UB0800	1	kn 158,26	
GT34103808	Plosnata mlaznica	UB0800	1	kn 50,80	
TP00000199	Duga mlaznica	BUB182, BUB183, DUB182, DUB183Z	1	kn 66,43	

Akumulatorski svjetiljke i pribor

Pribor za akumulatorske alate

Pribor za laserske mjere

Pribor za rušenje i udarno bušenje

Pribor za bušenje i miješanje

Pribor za završanje

Pribor za rezanje i brušenje

Pribor za brušenje i poliranje

Pribor za blanjanje i glodanje

Pribor za multifunkcijski alat

Pribor za pile

Pribor za pneumatske alate

Pribor za pištolje za vruć zrak

Pribor za usisivače

Pribor za vanjsku opremu

Pribor za držače alata i zaštitna oprema

Koferi, ručke, kjućevi

Bušilice za zemlju i snijeg

Svrkla za bušenje (zemlja/snijeg)



Model	Promjer Ø (mm)	Ukupna dužina (mm)	Za model	Jedinica (kom/set)	Cijena sa PDV-om
P-49155	80	800	BBA520	1	kn 957,40
P-49161	100	800	BBA520	1	kn 1.045,32
P-49183	150	800	BBA520	1	kn 1.152,79
P-49208	200	800	BBA520	1	kn 1.145,11

Produžetak za svrdlo bušilice



Model	Ukupna dužina (mm)	Za model	Jedinica (kom/set)	Cijena sa PDV-om
P-49214	400	BBA520	1	kn 537,32

Oštrice za svrdla bušilica

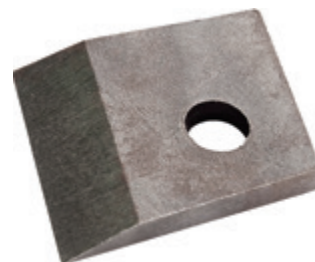

Model	Svrdlo	Ukupna dužina (mm)	Za model	Jedinica (kom/set)	Cijena sa PDV-om
BB600470	P-49155	80	BBA520	1	kn 137,75
BB600150	P-49161	100	BBA520	1	kn 148,49
BB600170	P-49183	150	BBA520	1	kn 159,24
BB600180	P-49208	200	BBA520	1	kn 169,99

Motorne rezalice



Ploče za rezanje

Model	Promjer rezne ploče Ø (mm)	Promjer provrta rezne ploče Ø (mm)	Debljina (mm)	Maks. broj okretaja (min ⁻¹)	Prikladno za	Za model	Jedinica (kom/set)	Cijena sa PDV-om
966121120	300	20	3	5.100	kamen	DPC6400, EK6100	1	kn 146,54
966141120	350	20	4	5.500	kamen	DPC7311, DPC7331, EK6101, EK7301WS, EK7651	1	kn 244,23
966141150	350	20	4	5.500	željezo	DPC7311, DPC7331, EK6101, EK7301WS, EK7651	1	kn 244,23
966161020	400	20	4,5	4.250	kamen	DPC8132	1	kn 333,82
966161050	400	20	4	3.400	željezo	DPC8132	1	kn 333,82



Dijamantne rezne ploče

Model	Naziv	Makita ID broj	Promjer dijamantne ploče Ø (mm)	Promjer provrta dijamantne ploče Ø (mm)	Visina segmenta (mm)	Maks. broj okretaja (min ⁻¹)	Opis	Jedinica (kom/set)	Cijena sa PDV-om
B-13269	Dijamantna ploča Comet	CDA30020	300	20	10	6.360	3DDG, Asphalt	1	kn 1.524,02
B-13546	Dijamantna ploča Comet Rapide	CDS30020R CX	300	20	10	6.400	3DDG, Otvori za hlađenje	1	kn 1.338,40
B-54031	Diamond blade Nebula		300	20	10		Laserski zavareni segmenti	1	kn 508,01
B-13275	Dijamantna ploča Comet	CDA35025	350	25,4/20	10	5.500	3DDG, Asphalt	1	kn 1.856,18



Nastavak...

Akumulatorske svjetiljke i pribor

Pribor za akumulatorske alate

Pribor za laserske metre

Pribor za rušenje i udarno bušenje

Pribor za bušenje i miješanje

Pribor za zavrtnje

Pribor za rezanje i brušenje

Pribor za brušenje i poliranje

Pribor za blanjanje i glodanje

Pribor za multifunkcijski alat

Pribor za pile

Pribor za pneumatske alate









Pribor za pištolje za vruć zrak

Pribor za usisivače



Pribor za vanjsku opremu

Pribor za držače alata i zaštitna oprema

Koferi, ručke, klučevi

	Model	Naziv	Makita ID broj	Promjer dijamantne ploče Ø (mm)	Promjer provrta dijamantne ploče Ø (mm)	Visina segmenta (mm)	Maks. broj okretaja (min ⁻¹)	Opis	Jedinica (kom/set)	Cijena sa PDV-om
	B-13465	Dijamantna ploča Quasar	QDS35025X S	350	25,4/20	12	5.500	3DDG, Tihi rad	1	kn 1.856,18
	B-13552	Dijamantna ploča Comet Rapide	CDS35025R CX	350	25,4/20	10	5.550	3DDG, Otvori za hlađenje	1	kn 1.553,33
	B-54053	Diamond blade Nebula		350	25,4	10		Laserski zavareni segmenti	1	kn 615,47
	B-13443	Dijamantna ploča Comet Rapide	QDS40025C VX	400	25,4	12	6.650	3DDG, Otvori za hlađenje	1	kn 2.833,12
	B-13471	Dijamantna ploča Quasar	QDS40025X S	400	25,4/20	12	6.650	3DDG, Tihi rad	1	kn 2.442,34
	B-13568	Dijamantna ploča Comet Rapide	CDS40025R CX	400	25,4/20	10	5.550	3DDG, Otvori za hlađenje	1	kn 2.002,72
	B-42905	Dijamantna ploča Comet Asphalt	CDA40025	400	25,4/20	10	4.800	3DDG, Asphalt	1	kn 2.334,88
	B-54069	Dijamantna ploča Nebula		400	25,4	10		Laserski zavareni segmenti	1	kn 810,86

Ostali pribor

	Model	Naziv	Za model	Jedinica (kom/set)	Cijena sa PDV-om
	394228121	Adapter, 20 - 25,4 mm	DPC6400, DPC7311, DBC7331, EK7301WS	1	kn 83,04
	394365102	Oprema dodatka vode	DPC6400, DPC7311, DBC7331, EK7301WS, EK8100	1	kn 565,65
	394369600	Vodič/kolica s vodenom pumpom	DPC8132, DPC7331, DPC6431, EK7301, EK8100	1	kn 7.327,03

Nastavak...

Pribor za vanjsku opremu

315

Model	Naziv	Za model	Jedinica (kom/set)	Cijena sa PDV-om	
394369610	kolica sa vodenom pumpom	EK7651H	1	kn 7.375,88	
957802600	Tlačni spremnik vode, 3-5 bar, 10 L	DPC6400, DPC7311, DBC7331	1	kn 1.758,49	

Akumulatorske svjetiljke i pribor

Pribor za akumulatorske alate

Pribor za laserske mjere

Pribor za rušenje i udarno bušenje

Pribor za bušenje i miješanje

Pribor za zavrtanje

Pribor za rezanje i brušenje

Pribor za brušenje i poliranje

Pribor za blanjanje i glodanje

Pribor za multifunkcijski alat

Pribor za pile

Pribor za pneumatske alate

Pribor za pištolje za vruć zrak

Pribor za usisivače



Pribor za vanjsku opremu

Pribor za držače alata i zaštitna oprema

Koferi, ručke, ključevi

Pumpe za vodu















Pribor

Model	Naziv	Dužina crijeva (m)	Za model	Jedinica (kom/set)	Cijena sa PDV-om	
B-10671	Tlačno crijevo s mlaznicom	8	EPH1000X	2/1	kn 1.192,65	
K000113837	Fleksibilno usisno crijevo	3	EPH1000X	1	kn 732,70	
K000118193	Sito	/	EPH1000X	1	kn 170,96	



Prskalice

Pribor

	Model	Naziv	Za model	Jedinica (kom/set)	Cijena sa PDV-om
	6958028000	Mlaznica za plosnati mlaz	BVF104RF	1	kn 97,69
	6958029000	Dvostruka mlaznica	BVF104RF	1	kn 129,93
	6959505801	Šiljata cijev	BVF104RF	1	kn 142,44
	6908031000	Širokokutna mlaznica	BVF104RF, EVH2000	1	kn 117,23
	6909511104	Cijev	BVF104RF, EVH2000	1	kn 12,70
	6939025000	Kompaktna mlaznica	BVF104RF, EVH2000	1	kn 1.388,03
	6958011000	Mlaznica za herbicide	BVF104RF, EVH2000	1	kn 118,01
	6958025000	Dvostruka mlaznica	BVF104RF, EVH2000	1	kn 276,47
	6909500100	Trostruka koncentrična mlaznica	EVH2000	1	kn 166,86
	6919500000	Četverostruka koncentrična mlaznica	EVH2000	1	kn 207,60
	6919500500	Ručka	EVH2000	1	kn 77,18
	6939024000	Jet mlaznica	EVH2000	1	kn 1.912,84
	6939028000	Super Jet Mlaznica	EVH2000	1	kn 1.522,07
	6949001000	Mlaznica s dva mlaza	EVH2000	1	kn 333,82
	6958018000	Dvostruka mlaznica U-oblika	EVH2000	1	kn 191,28

Nastavak...

Pribor za vanjsku opremu

317

Model	Naziv	Za model	Jedinica (kom/set)	Cijena sa PDV-om
6909511501	Cijev za prskanje	EVH2000, EF1551RH	1	kn 165,10

Akumulatorske škare za obrezivanje



Akumulatorske škare za obrezivanje

Model	Naziv	Za model	Jedinica (kom/set)	Cijena sa PDV-om	
166062-9	Ručna vrpca	4604DW	1	kn 59,20	
193001-6	Akumulator Ni-Cd	4604DW	1	kn 2.383,73	
197366-8	Oštrica U-tip	DUP361	1	kn 595,93	
197367-6	Oštrica L-tip	DUP361	1	kn 517,78	
630654-5	Upravljač	4604DW	1	kn 2.627,96	
661978-8	Kabl za povezivanje	4604DW	1	kn 1.310,66	
794530-8	Dijamantna turpija	4604DW, DUP361	1	kn 229,58	
A-86664	Oštrica L-tip	4604DW	1	kn 595,93	
A-86670	Gornji nož	4604DW	1	kn 353,65	

Akumulatorske svjetiljke i pribor

Pribor za akumulatorske alate

Pribor za laserske metre

Pribor za rušenje i udarno bušenje

Pribor za bušenje i miješanje

Pribor za zavrtnje

Pribor za rezanje i brušenje

Pribor za brušenje i poliranje

Pribor za blanjanje i glodanje

Pribor za multifunkcijski alat

Pribor za pile

Pribor za pneumatske alate

Pribor za pištolje za vruć zrak

Pribor za usisivače



Pribor za vanjsku opremu

Pribor za držače alata i zaštitna oprema

Koferi, ručke, kjučevi







Akumulatorski multifunkcijski vrtni alat

Akumulatorski multifunkcijski alat za vrt

	Model	Naziv	Makita ID broj	Dimenzije (D x Š x V) (mm)	Za model	Jedinica (kom/set)	Cijena sa PDV-om
	195709-8	Dodaci za kultivator	KR400MP	965 x 235 x 264	BUX361, EX2650LH	1	kn 3.175,05
	195732-3	Dodaci trimera živice	EN400MP	1.500 x 130 x 111	BUX361, EX2650LH	1	kn 3.846,79
	196103-7	Teleskopska motorna pila komplet	EY401MP	1.166 x 80 x 120	BUX361, EX2650LH	1	kn 2.637,73

Alati za održavanje i ulja za vanjske alate



Alati za održavanje vanjskih alata

	Model	Naziv	Dimenzija	Za model	Jedinica (kom/set)	Cijena sa PDV-om
	782023-7	Ključ	13/16	DCS230T	1	kn 25,40
	783013-3	Ključ	16-17 mm	EBH252U, EBH253U, EBH341R, EM2651LH, EM2651UH	1	kn 43,77
	940827000	Kutni odvijač	T27	DCS3501, DCS4301, DCS460, DCS520, DCS5000, DCS5030, DCS6400, DCS6401, DCS7300, DPC6400, DPC7311, DPC7331, EA4300F, EA5000P, EA6100P, EA7900P, EK6101, EK7301WS, HTS7500	1	kn 34,19
	941713001	Univerzalni ključ	13 mm	UC3000, UC3010A	1	kn 28,33
	941719131	Univerzalni ključ	13/19	DCS3501, DCS4301, DCS4600S, DCS4610, DCS460, DCS520, DCS5000, DCS5030, DCS6400, DCS6401, DCS7300, DCS7900, DCS9010, EA5000P, EA6100P, EK6101, EK7301WS	1	kn 24,42
	941719140	Univerzalni ključ	13/19	DPC6400, DPC7311, DPC7331, HTS7500	1	kn 31,26









Nastavak...

Pribor za vanjsku opremu

319

Model	Naziv	Dimenzija	Za model	Jedinica (kom/set)	Cijena sa PDV-om	
944340001	Odvijač (rasplinjač)	4 mm	DCS3501, DCS4301, DCS460, DCS520, DCS5000, DCS5030, DCS6400, DCS6401, DCS7300, DCS7900, DPC6400, DPC7311, DPC7331, EA3500S, EA5000P, EA6100P, EA7900P, EK6101, EK7301WS	1	kn 22,47	
XNR0000080	Ključ	19/14	EBH341R	1	kn 68,39	

Ulja i spremnici

Model	Naziv	Volumen (l)	Jedinica (kom/set)	Cijena sa PDV-om	
195532-1	Ulje za 4-taktni motor	0,22	1	kn 69,36	
242072-1	Bočica za ulje	0,1	1	kn 26,38	
980008118	Dvotaktno motorno ulje	5	1	kn 365,37	
980008301	Višenamjensko ulje u spreju	0,3	1	kn 63,50	
980008302	Antikorozivno ulje	0,25	1	kn 20,52	
980008606	Dvotaktno motorno ulje	0,1	1	kn 16,31	
980008607	Dvotaktno motorno ulje	1	1	kn 65,16	
980008610	Biotop ulje za lanac	1	1	kn 48,85	
980008611	Biotop ulje za lanac	5	1	kn 227,63	

Nastavak...

Akumulatorske svjetiljke i pribor

Pribor za akumulatorske alate

Pribor za laserske mjere

Pribor za rušenje i udarno bušenje

Pribor za bušenje i miješanje

Pribor za zavrtnje

Pribor za rezanje i brušenje

Pribor za brušenje i poliranje

Pribor za blanjanje i glodanje

Pribor za multifunkcijski alat

Pribor za pleće

Pribor za pneumatske alate

Pribor za pištolje za vruć zrak

Pribor za usisivače

Pribor za vanjsku opremu

Pribor za držače alata i zaštitna oprema

Koferi, ručke, kjučevi

Pribor za vanjsku opremu

	Model	Naziv	Volumen (l)	Jedinica (kom/set)	Cijena sa PDV-om
	980008612	Dvotaktno motorno ulje	1	1	kn 94,76
	980508620	Motorno ulje	0,6	1	kn 40,74
	988602656	Ulje za lanac 1L	1	1	kn 37,12
	988602658	Ulje za lanac 5L	5	1	kn 146,35



- Akumulatorske svjetiljke i pribor
- Pribor za akumulatorske alate
- Pribor za laserske mjere
- Pribor za rušenje i udarno bušenje
- Pribor za bušenje i miješanje
- Pribor za zavrtnje
- Pribor za rezanje i brušenje
- Pribor za brušenje i poliranje
- Pribor za blanjanje i glodanje
- Pribor za multifunkcijski alat
- Pribor za pile
- Pribor za pneumatske alate
- Pribor za pištolje za vruć zrak
- Pribor za usisivače
- Pribor za vanjsku opremu
- Pribor za držače alata i zaštitna oprema
- Koferi, ručke, kjućevi

PRIBOR ZA DRŽAČE ALATA I ZAŠTITNA OPREMA













Držači alata i zaštitna oprema

Držači za alate i pribor

Seriya držača alata je posebno dizajnirana za Makita Corporation, s kojima želimo dopuniti naš asortiman proizvoda i osigurati da je alat uvijek pravilno uskladišten i dobro organiziran. Seriya se ističe vrhunskim materijalima, odličnim dizajnom, visokom kvalitetom proizvodnje i čeličnim priborom. Većina proizvoda se međusobno nadopunjuju zato ih možete složiti te tako iz više alata dobiti jedan alat. Tako možete pohraniti alat i pribor zajedno na jednom mjestu. Donji dio vrećice alata je plastičan, što ih čini izdržljivim u teškim uvjetima - možete ih koristiti na mokrim i blatnim površinama. Isječci za brzo pričvršćivanje su na kraju pojaseva koji omogućuju jednostavno i brzo pričvršćivanje trake, koja se također može koristiti kao naramenice. Svi proizvodi proizvedeni su od posebnog trostrukog-slojevitog materijala koji zadržava oblik i vrlo je izdržljiv.

















	Model	Naziv	Jedinica (kom/set)	Cijena sa PDV-om
	168467-9	Futrola	1	kn 23,15
	197043-2	Kuka za nošenje odvijača	1	kn 262,80
	197941-0	Naramenica sa kukom za nošenje odvijača DTW190	1	kn 114,30
	346317-0	Kuka	1	kn 13,68
	66-734	Makita torba za alat	1	kn 253,81
	66-794	Futrola za alat	1	kn 176,83
	831279-0	Sportska torba	1	kn 453,87
	P-67810	Transportna torba, 2 džepa, za 1.400 mm vodilice	1	kn 346,81
	P-71722	Univerzalna futrola za bušilicu i torbica	1	kn 420,08
	P-71738	Torbica za električara	1	kn 273,54

[Nastavak...](#)

Pribor za držače alata i zaštitna oprema

323

Model	Naziv	Jedinica (kom/set)	Cijena sa PDV-om	
P-71744	Torbica za opću primjenu	1	kn 410,31	
P-71750	Torbica s 2 pretinca	1	kn 332,16	
P-71772	Pojas s 3 torbice	1	kn 869,47	
P-71788	Torbica za krovopokrivače	1	kn 468,93	
P-71794-13	Univerzalna futrola	1	kn 205,16	
P-71803	Kožni remen teške kategorije	1	kn 190,50	
P-71819	Kožni remen teške kategorije	1	kn 351,70	
P-71825	Remen s brzim otpuštanjem	1	kn 125,05	
P-71831	Držač metra	1	kn 78,16	
P-71847-14	Držač mobitela i olovke	1	kn 102,58	
P-71869	Držač čekića	1	kn 109,42	
P-71875-10	Držač za čekić	1	kn 107,46	
P-71881	Električarski držač	1	kn 180,73	
P-71897	Kožni remen pobjednik teške kategorije	1	kn 1.006,25	

Nastavak...

Akumulatorske svjetiljke i pribor

Pribor za akumulatorske alate

Pribor za laserske mjere

Pribor za rušenje i udarno bušenje

Pribor za bušenje i miješanje

Pribor za zavrtnje

Pribor za rezanje i brušenje

Pribor za brušenje i poliranje

Pribor za blanjanje i glodanje

Pribor za multifunkcijski alat

Pribor za pleće

Pribor za pneumatske alate

Pribor za pištolje za vruć zrak

Pribor za usisivače

Pribor za vanjsku opremu

Pribor za držače alata i zaštitna oprema

Koferi, ručke, ključevi





Pribor za držače alata i zaštitna oprema

	Model	Naziv	Jedinica (kom/set)	Cijena sa PDV-om
Akumulatorske svjetiljke i pribor				
Pribor za akumulatorske alate	P-71962	Torba sa zatvaračem	1	kn 164,13
Pribor za laserske razine	P-71978	Gel jastučići za koljena	1	kn 283,31
Pribor za rušenje i udarno bušenje	P-71990	Torba za alat	1	kn 478,70
Pribor za bušenje i miješanje	P-72073	Torba za alat	1	kn 732,70
Pribor za zavrtnje	P-72148	Termos boca s držačem	1	kn 229,58
Pribor za rezanje i brušenje	P-72176	Naramenice	1	kn 156,31
Pribor za brušenje i poliranje	P-72207	Kožnati remen	1	kn 205,16
Pribor za blanjanje i glodanje	P-72213	Kožnati remen	1	kn 205,16
Pribor za multifunkcijski alat	P-72229	Kožnati remen	1	kn 205,16
Pribor za pile	P-72235	Kožnati remen	1	kn 205,16
Pribor za pneumatske alate	P-72730	Torba za alat 265x505x295mm Li-Ion	1	kn 840,17
Pribor za pištolje za vruć zrak	P-80254	Držač alata Exclusive	1	kn 159,73
Pribor za usisivače	P-80282	Držač mobilnog telefona Exclusive	1	kn 92,42
Pribor za vanjsku opremu				
Pribor za držače alata i zaštitna oprema				

Nastavak...

Pribor za držače alata i zaštitna oprema

325

Model	Naziv	Jedinica (kom/set)	Cijena sa PDV-om	
P-80329	Torba za užinu Exclusive	1	kn 312,62	
P-80341	Torba za alat Exclusive	1	kn 659,43	
P-80385	Torba za alat sa stolicom Exclusive	1	kn 1.103,94	
P-81751	Makita torba za alat	1	kn 308,71	

Akumulatorski pribor za svjetiljke i akumulatorske alate

Pribor za akumulatorske alate

Pribor za laserske mjere

Pribor za rušenje i udarno bušenje

Pribor za bušenje i miješanje

Pribor za zavrtanje

Zaštitna oprema

Zaštitne rukavice

Model	Naziv	Veličina	Jedinica (kom/set)	Cijena sa PDV-om	
988000707	Makita Radne rukavice	S7	1	kn 136,28	
988000708	Makita Radne rukavice	M8	1	kn 136,28	
988000709	Makita Radne rukavice	L9	1	kn 136,28	
988000710	Makita Radne rukavice	XL10	1	kn 136,28	
988000711	Makita Radne rukavice	XXL11	1	kn 136,28	
988000807	Makita Kožne radne profesionalne rukavice	S7	1	kn 170,96	
988000808	Makita Kožne radne profesionalne rukavice	M8	1	kn 170,96	

Nastavak...

Pribor za rezanje i brušenje

Pribor za brušenje i poliranje

Pribor za blanjanje i glodanje

Pribor za multifunkcijski alat

Pribor za pile

Pribor za pneumatske alate

Pribor za pištolje za vruć zrak









Pribor za usisivače

Pribor za vanjsku opremu



Pribor za držače alata i zaštitna oprema

Koferi, ručke, kjučevi

Pribor za držače alata i zaštitna oprema

	Model	Naziv	Veličina	Jedinica (kom/set)	Cijena sa PDV-om
	988000809	Makita Kožne radne profesionalne rukavice	L9	1	kn 170,96
	988000810	Makita Kožne radne profesionalne rukavice	XL10	1	kn 170,96
	988000811	Makita Kožne radne profesionalne rukavice	XXL11	1	kn 170,96
	988000908	Makita Kožne radne rukavice	M8	1	kn 100,62
	988000909	Makita Kožne radne rukavice	L9	1	kn 100,62
	988000910	Makita Kožne radne rukavice	XL10	1	kn 100,62
	988000911	Makita Kožne radne rukavice	XXL11	1	kn 100,62
	988000912	Makita Kožne radne rukavice	XXXL12	1	kn 100,62
	P-90087	Makita Rukavice	XXL	1	kn 194,41





Zaštitne naočale

	Model	Naziv	Jedinica (kom/set)	Cijena sa PDV-om
	192219-6	Zaštitne naočale	1	kn 23,15
	AL00000147	Zaštitne naočale	1	kn 22,47
	DA00000036	Zaštitne naočale	1	kn 32,24

[Nastavak...](#)

Pribor za držače alata i zaštitna oprema

327

Model	Naziv	Jedinica (kom/set)	Cijena sa PDV-om	
P-66307	Zaštitne naočale	1	kn 173,89	
P-66329	Zaštitne naočale	1	kn 179,46	
P-66341	Zaštitne naočale	1	kn 173,89	
P-66363	Zaštitne naočale	1	kn 173,89	
P-66385	Zaštitne naočale	1	kn 173,89	

Akumulatorski svjetiljke i pribor

Pribor za akumulatorske alate

Pribor za laserske mjere

Pribor za rušenje i udarno bušenje

Pribor za bušenje i miješanje

Pribor za zavrtnje

Pribor za rezanje i brušenje

Pribor za brušenje i poliranje

Pribor za blanjanje i glodanje

Pribor za multifunkcijski alat

Pribor za pile

Pribor za pneumatske alate

Pribor za pištolje za vruć zrak

Pribor za usisivače

Pribor za vanjsku opremu

Pribor za držače alata i zaštitna oprema

Koferi, ručke, ključevi



KOFERI, RUČKE, KLJUČEVI



MAKPAC

SUSTAVNI DODACI



- /// unutarnje obloge za dodatni pribor
- /// koferi za alate
- /// kolica



UNUTARNJE OBLOGE ZA DODATNI PRIBOR

Broj za narudžbu	Opis
1. P-83652	Kolica s kutijama za držanje u boji i pjenom
2. P-83668	Unutarnja obloga za dodatni pribor
3. P-83674	Univerzalna unutarnja obloga za dodatni pribor s pjenom
4. P-83680	Obloga za dodatni pribor, dvodijelni sa 6 odjeljaka
5. P-83696	Obloga za dodatni pribor, trodjelna sa 9 odjeljaka
6. P-83705	Prilagodljivi pjenasti umetak
7. 196783-9	Prilagodljivi pjenasti umetak

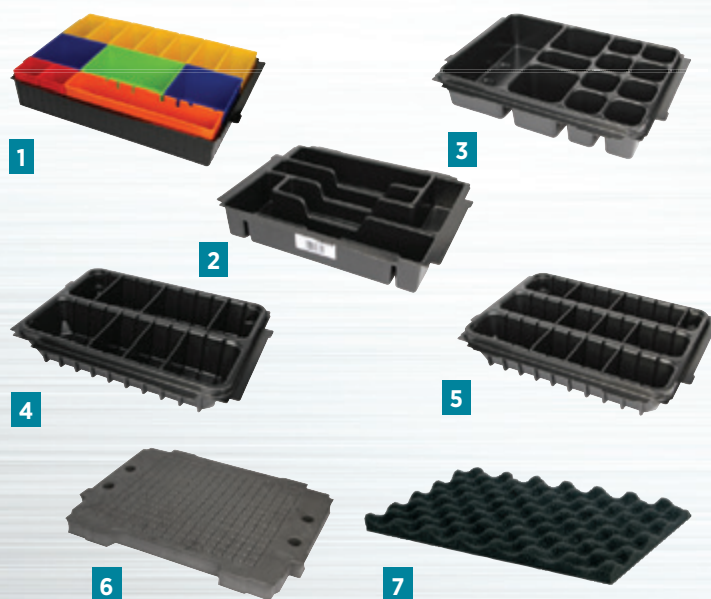

KOFERI ZA ALATE

8. P-83836	PVC kofer za alat 1 (D x Š x V) 395 x 295 x 145 mm
9. P-83842	PVC kofer za alat 2 (D x Š x V) 395 x 295 x 250 mm

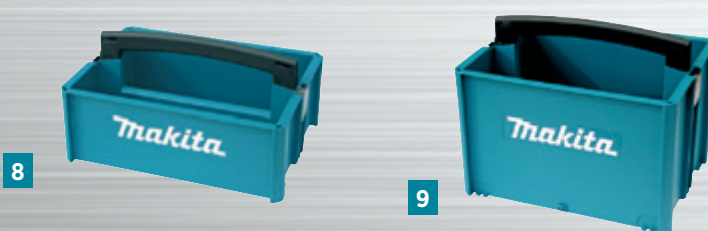

KOLICA

10. P-83886	Kolica za Makpac sustav
11. TR0000001	Kolica za Makpac sustav



MAKPAC

4 veličine kofera s identičnim značkama



Makpac 1 **821549-5**
39,5 x 29,5 x 10,5 cm

Makpac 2 **821550-0**
39,5 x 29,5 x 15,5 cm

Makpac 3 **821551-8**
39,5 x 29,5 x 21,5 cm

Makpac 4 **821552-6**
39,5 x 29,5 x 31,5 cm

Unutarnje obloge za alate:

837664-5	JR100, JR102, JR103, JR105	838040-6	DDA340, DDA341, DDA350, DDA351	837628-9	DCS550, BSS500, BSS501	837247-1	RT0700C
837665-3	JV100	837630-2	JN3201, JS3201	837632-8	DGA450, DGA452	837635-2	DHS630
837666-1	HP1630, HP1631, HP1640, HP1641	837636-0	DJS101, DJS130, DJS160, DJS161,	838109-6	BHR162, DHR164, DHR165	837647-5	RP1800, RP1801, RP2300, RP2301
837695-4	DA330, DA331	837639-4	DJV140, DJV180	837634-4	DHR202	837649-1	DHR242, DHR243
837803-7	JV0600, 4328, 4329, 4350, 4351	837640-9	DPT350, DPT351, DST110, DST220, DST221	837641-7	DHR241	837650-6	DHR261, DHR262T
837866-3	DF030, DF330, HP330, TD090, 3710J, TW100D	837644-1	DTL060, DTL061, DTL062, DTL063	837642-5	DSS610	837657-2	5008MG
838039-1	DP3003, DP4001, DP4003, DP4011, HP2050, HP2051, HP2071	837646-7	RP0900, RP1100C	837645-9	DTW450, DTW800, DTW1001, DTW1002	837807-9	HS6101, HS7101
837869-7	TW0200	837651-4	HR2300, HR2600, HR2610	837648-3	BPJ140, DPJ180	837945-7	SP6000
837871-1	DF010D, TD021DSE	837660-3	RP0910, RP1100C	837652-2	9403	837861-3	DHS710D
837872-8	DP4700	837662-9	HS300	837653-0	9404	838111-9	SG1251
837876-0	6842, 6843	837670-0	DDF083, DDF483, DHP483, DTD129, DTD134, DTD136, DTD137, DTD146, DTD147, DTD148, DTD152, DTD153, DTD154, DTD170, BTP130, DTP131, DTP140, DTP141, DTS130, DTS141, DTW190, DTW250, DTW251, DTW281, DTW285,	837654-8	BO6030	837988-9	DHR263, DHR264
837880-9	DA3010F, DA3011F	837672-6	GA5040, GA5041, SA5040	837655-6	BO6040	838390-9	CA5000X
837882-5	JN1601	837673-4	TM3000, TM3010	837658-0	9910, 9911	838108-8	HS7601
838027-8	JS1000J, JS1601	837675-0	BO4900, BO4901	837659-8	KP0800, KP0810	838316-1	DHR263+DDF DHR263+DHP
838030-9	6413, DP2010, DP2011, FS2300, FS2500, FS2700, FS4000, FS4300, FS6300	837678-4	BJN160, DJN161	837661-1	PJ7000		
838062-6	DCO180	837805-3	DFS250, DFS251, DFS441, DFS451, DFS452	837671-8	BTM40, DTM50, DTM51		
838563-4	JV101D	837806-1	DGD800	837808-7	DKP180		
839019-0	ST113D	837809-5	BBO140, DBO180	837789-5	DJV181		
838312-9	TD110D, TD111D, DF031D, DF331D, DF332D, HP331D, HP332D	837916-4	DDF343, BDF441, DDF446, DDF448, BDF451, BDF452, DDF453, BDF454, DDF456, DDF458, DDF459, DDF480, DDF481, DDF482, DDF484, DHP343, BHP441, DHP446, DHP448, BHP451, BHP452, DHP453, BHP454, DHP456, DHP458, DHP459, DHP480, DHP481, DHP482, DHP484,	837864-7	DDF + DTD		
837948-1	18 V akumulator + punjač	837874-4	BO5031, BO5041	838175-3	DGA504, DGA506, DGA508		
		837868-9	HR2811FT	838246-6	BO6050		
		837870-2	TW0350	837878-6	1911B		
		837897-2	DJR183	837879-4	CC300D		
		837914-8	HR2611FT, HR2630T, HR2631FT	838026-0	9741		
		837920-3	GA5030	838181-8	DS4012		
		838024-4	6906	837631-0	DFR440, DFR540, DFR550		
		838029-4	BO4555, BO4565	838568-4	CC301D		
		838267-8	DF347D	838269-4	DCS551		
		838315-3	HS301D	838182-6	DHS680		
		838550-3	DTW190	838314-5	HS6601		
		838612-7	TM30D	838258-9	4 x 18 V akumulator + punjač za dva aku.		



Plastična kopča:
453974-8



Transportni koferi

Model	Broj za narudžbu	Tip	Model	Broj za narudžbu	Tip	Model	Broj za narudžbu	Tip	Model	Broj za narudžbu	Tip
4326	824572-9	K	DF030DZ	824842-6	P	DTD170Z	824979-9	P	HR3200C	824825-6	P
4327	824572-9	K	DF030DZ	824781-0	P	DTL061Z	141493-3	P	HR3210C	824825-6	P
4329	824572-9	K	DF031DZ	821661-1	P	DTM50Z	141562-0	P	HR3210FCT	824825-6	P
6305	182114-8	K	DF330DWE	824842-6	P	DTP141Z	824979-9	P	HR3540C	824825-6	P
6842	824808-6	P	DF330DWE	824781-0	P	DTP141Z	824979-9	P	HR3541FC	824826-4	P
6906	182604-1	K	DF331DZ	821661-1	P	DTS141Z	824979-9	P	HR4002	824798-3	P
6953	824630-1	P	DF332DZ	821661-1	P	DTW190Z	141856-3	P	HR4003C	196277-4	P
1806B	821134-4	L	DF347DW	824981-2	P	DTW250Z	141205-4	P	HR4011C	196183-3	P
2012NB	824002-0	P	DF457DWE	824981-2	P	DTW251Z	141205-4	P	HR4013C	196277-4	P
2107FK	824728-4	P	DFR440Z	140392-6	P	DTW281Z	824979-9	P	HR4501C	158275-6	P
4112HS	824697-9	P	DFR540Z	141352-1	P	DTW285Z	824979-9	P	HR4511C	158273-0	P
4350CT	824809-4	P	DFR550Z	141352-1	P	DTW450Z	141205-4	P	HR5202C	196552-8	P
4351CT	824809-4	P	DFR750RFE	141352-1	P	DUC122Z	141494-1	P	HR5211C	158273-0	P
4604DW	824556-7	P	DFS250Z	821645-9	P	DVR450Z	824768-2	P	HR5212C	196552-8	P
5604R	824555-9	P	DFS251Z	821645-9	P	DVR850Z	141481-0	P	HS300DZ	824961-8	P
5903R	193196-5	P	DFS441Z	824978-1	P	FS2700	824890-5	P	HS301DZ	821663-7	P
6271DWE	824852-3	P	DFS451Z	824978-1	P	GA4530	823294-8	K	HS7101	141736-3	P
6281DWE	824852-3	P	DFS452Z	821645-9	P	GA5030	823294-8	K	HS7601	821622-1	P
6337DWAE	183763-4	P	DGA450Z	141257-5	P	GA9020	824958-7	P	JR100DWE	824993-5	P
6391DWPE	824852-3	P	DGA452Z	141257-5	P	HG5012K	HG130442	P	JR103DZ	821662-9	P
6904VH	824439-1	P	DGA504Z	821636-0	P	HG551VK	HG130442	P	JR105DZ	821662-9	P
6905H	824698-7	P	DGA506Z	821636-0	P	HG651CK	HG130442	P	JR3050T	821621-3	P
6918FDWDE	824852-3	P	DGD800Z	824975-7	P	HK0500	824523-2	P	JR3060T	821621-3	P
6940DW	824686-4	P	DHP343SYE	158777-2	P	HK1820	824789-4	P	JR3070CT	821621-3	P
8391DWPE	824853-1	P	DHP446RFJ	141856-3	P	HM0870C	824905-8	P	JV0600K	824998-5	P
9558HNG	824985-4	P	DHP453SYE	158777-2	P	HM0871C	824905-8	P	JV100DWE	821508-9	P
AF505	HY00000090	P	DHP456RFJ	141856-3	P	HMI101C	140562-7	P	JV101DZ	821691-2	P
AF505N	HY00000090	P	DHP458Z	821524-1	P	HMI111C	140562-7	P	KP0800	824892-1	P
AN250HC	824792-5	P	DHP459Z	158597-4	P	HMI203C	824876-9	P	KP0810	824786-0	P
AN635H	821700-7	P	DHP481Z	821524-1	P	HMI213C	824908-2	P	KP0810C	824786-0	P
AN935H	821624-7	P	DHP482Z	141856-3	P	HMI214C	824882-4	P	LCT204	823304-1	K
AT638	A0905-0361	P	DHP483Z	141856-3	P	HMI307C	824898-9	P	PC5000C	140073-2	K
BFS450Z	824756-9	P	DHP484Z	158597-4	P	HMI307CB	824898-9	P	PC5001C	140073-2	K
BO4555	824806-0	P	DHR165Z	141074-3	P	HMI317C	824898-9	P	PJ7000	821509-7	P
BO4557	824806-0	P	DHR202Z	141642-2	P	HP1630K	824811-7	P	RT0700C	831327-5	T
BO4565	824806-0	P	DHR241Z	141643-0	P	HP1640K	824923-6	P	SG1250	824709-8	P
BO5030	824562-2	P	DHR243Z	141401-4	P	HP1641K	824923-6	P	SG1251J	821552-6	P
BO5031	824562-2	P	DHR263Z	142551-8	P	HP2050	824650-5	P	SG150	B50856	K
BO6040	824591-5	P	DHS630Z	824995-1	P	HP2051	824650-5	P	SG180	B50856	K
BPB180RFE	141496-7	P	DJN161Z	142004-7	P	HP2070	824650-5	P	SP6000	821552-6	P
BTD130FZ	141205-4	P	DJR183Z	821586-9	P	HP2071	824650-5	P	TD021DSE	831276-6	T
DA330DZ	821556-8	P	DJR186Z	821620-5	P	HP330DZ	821525-9	P	TD090DWE	824842-6	P
DBM130	P-45141	K	DJR187Z	821620-5	P	HP330DZ	824781-0	P	TD090DWE	824781-0	P
DBM131	P-45141	K	DJR360Z	821620-5	P	HP331DZ	821661-1	P	TD110DZ	821661-1	P
DBO180Z	821533-0	P	DJS130Z	824756-9	P	HP332DZ	821661-1	P	TD111DZ	821661-1	P
DCG180Z	821568-1	P	DJV180Z	141486-0	P	HP347DWE	824981-2	P	TD126DWE	824981-2	P
DCS550RFE	141485-2	P	DKP180Z	824982-0	P	HP457DWE	824981-2	P	TD127DWE	824981-2	P
DDA341Z	141358-9	P	DP3003	824595-7	P	HR1830	824650-5	P	TM3000CX3	821596-6	P
DDA350Z	141358-9	P	DP4001	824595-7	P	HR2300	824914-7	P	TM30DZ	143644-4	P
DDF083Z	141856-3	P	DP4003	824595-7	P	HR2432	824729-2	P	TW0200	824703-0	P
DDF343SYE	158777-2	P	DPB181RFE	831303-9	T	HR2470	824799-1	P	TW0350	824702-2	P
DDF446RFJ	141856-3	P	DPJ180Z	141533-7	P	HR2470T	824799-1	P	TW1000	824737-3	P
DDF453Z	158777-2	P	DST110Z	141074-3	P	HR2611F	140401-1	P	TW100DWE	824781-0	P
DDF456RFJ	141856-3	P	DST220Z	141074-3	P	HR2630	824914-7	P			
DDF458Z	821524-1	P	DST221Z	141074-3	P	HR2630T	824914-7	P			
DDF459Z	158597-4	P	DTD129Z	824979-9	P	HR2631F	824914-7	P			
DDF481RFE	821524-1	P	DTD146Z	824979-9	P	HR2631FT	824914-7	P			
DDF482Z	141856-3	P	DTD148Z	824979-9	P	HR2641	824695-3	P			
DDF483Z	141856-3	P	DTD152Z	141856-3	P	HR2800	824789-4	P			
DDF484Z	158597-4	P	DTD153Z	824979-9	P	HR2810	824789-4	P			
DF010DSE	824781-0	P	DTD154Z	824979-9	P	HR2810T	824789-4	P			
DF012DSE	824781-0	P	DTD155Z	141856-3	P	HR2811FT	824789-4	P			

Tip:

P= plastični kofer

K= metalni kofer

L= drveni kofer

T= torba za alat



MAKPAC

RASHLADNA KUTIJA

Oblikovani polistiren debljine 20 mm, trake za brtvljenje nalaze se na dodirnoj površini poklopca i kutije.



18L 198253-4
500mL  x 20 2L  x 4

11L 198254-2
500mL  x 10 2L  x 2

RASHLADNA KUTIJA	198254-2	198253-4
Opis	Rashladna kutija Makpac – tip 3	Rashladna kutija Makpac – tip 4
Volumen	11 l	18 l
Kompatibilna s koferima MAKPAC	✓	✓
Remen za nošenje na ramenu	✓	✓
Dimenzije (D x Š x V)	395 x 295 x 210 mm	395 x 295 x 315 mm
Masa (prema EPTA)	2,9 kg	3,7 kg



Može se povezati s drugim MAKPAC koferima.















Olakšan prijenos upotrebom remena za nošenje na ramenu te mogućnost slaganja na kolica MAKPAC.



TR0000001

















Transportni koferi

Model	Broj za narudžbu	Tip	Model	Broj za narudžbu	Tip	Model	Broj za narudžbu	Tip
								
MAKPAC kofer tip 1 Volumen (D x Š x V - mm) 395 x 295 x 105	821549-5	P	MAKPAC kofer tip 2 Volumen (D x Š x V - mm) 395 x 295 x 155	821550-0	P	Hladnjak Makpac vrste 3 - 11L Volumen (D x Š x V - mm) 395 x 295 x 210	198254-2	P
								
MAKPAC kofer tip 3 Volumen (D x Š x V - mm) 395 x 295 x 215	821551-8	P	MAKPAC kofer tip 4 Volumen (D x Š x V - mm) 395 x 295 x 315	821552-6	P	Hladnjak Makpac vrste 4 - 18L Volumen (D x Š x V - mm) 395 x 295 x 310	198253-4	P
								
Univerzalni kofer Volumen (D x Š x V - mm) 275 x 410 x 260	824964-2	P	Univerzalni kofer Volumen (D x Š x V - mm) 92 x 450 x 250	P-04101	K	Transportni kofer za kutnu brusilicu za 125 mm kutne brusilice	182875-0	K
								
Torba za alat Exclusive	P-80341	T	Sportska torba Volumen (D x Š x V - mm) 300x700x380	831279-0	T	Torba za alat Volumen (D x Š x V - mm) 265x505x295	P-72073	T
								
Torba za alat "Lithium-ion" Volumen (D x Š x V - mm) 265x505x295	P-72730	T	Torba za alat Volumen (D x Š x V - mm) 520x250x290	P-81751	T	Otvorena torba za alat Volumen (D x Š x V - mm) 450x285x535	P-72001	T

Ručke













Bočne i okrugle ručke

	Model	Naziv	Za model	Jedinica (kom/set)	Cijena sa PDV-om
	122575-0	Ručka	BDF460, BHP460	1	kn 88,90
	122711-8	Ručka	8414D, 8434D, 8444D	1	kn 79,13
	122712-6	Ručka	BHR200, 6319D, 6339D, 6349D	1	kn 77,18
	122727-3	Ručka	TW1000	1	kn 203,20
	122750-8	Ručka	BHP441, BHP451	1	kn 107,46
	122822-9	Ručka	BHP454Z	1	kn 72,98
	123166-0	Ručka	BHP444, BHP454	1	kn 67,41
	123167-8	Ručka	BDF451	1	kn 67,41
	123257-7	Ručka	HP458D	1	kn 66,43
	125779-3	Ručka	BO5041	1	kn 68,39
	126413-8	Ručka	DHP481	1	kn 191,48
	134881-1	Ručka	HR5001C	1	kn 258,89
	134887-9	Bočna ručka D-tip	HR5000, HR5000K	1	kn 353,65
	134889-5	Ručka	HR3000C	1	kn 191,48

Nastavak...

Koferi, ručke, ključevi

335

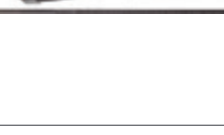
Model	Naziv	Za model	Jedinica (kom/set)	Cijena sa PDV-om	
134890-0	Bočna ručka	HM1111C, HM1101C, HR3540C, HR3541FC, HR4001C, HR4002, HR4010C, HR4011C, HR4040C, HR4501C, HR4510C, HR4511C	1	kn 353,65	
134903-7	Ručka	DP3003	1	kn 88,90	
134909-5	Bočna ručka	HM1100, HM1100C, HM1200, HM1200B, HM1130, HM1130C, HM1140C, HM1211B, HM0870C, HM0871C	1	kn 229,58	
134910-0	Ručka	DP4003	1	kn 141,66	
134915-0	Bočna ručka	HR4500C	1	kn 258,89	
134916-8	Ručka	HR4500C	1	kn 214,93	
134945-1	Bočna ručka D-tip	HR5001C	1	kn 274,52	
135197-7	Ručka	HR3200C, HR3210C, HR3210CCT	1	kn 200,08	
135209-6	Ručka	HR3540C, HR3541FC, HR4001C, HR4010C, HR4011C, HR4501C, HR4510C, HR4511C	1	kn 233,49	
135269-8	Bočna ručka D-tip	HM1202C, HM1242C, HR5201C, HR5210C, HR5211C	1	kn 399,57	
135283-4	Bočna ručka	HM1214C	1	kn 353,65	
135302-6	Ručka	HR2021, HR2022, HR2432, HR2441, HR2445, HR2451, HR2452, HR2453, HR2454, HR2455	1	kn 22,47	
135332-7	Ručka	HM0870C, HM0871C	1	kn 186,60	
135380-6	Ručka	HR5201C, HR5210C, HR5211C	1	kn 179,76	

Nastavak...

Akumulatorske svjetiljke i pribor
 Pribor za akumulatorske alate
 Pribor za laserske mjere
 Pribor za rušenje i udarno bušenje
 Pribor za bušenje i miješanje
 Pribor za zavrtnje
 Pribor za rezanje i brušenje
 Pribor za brušenje i poliranje
 Pribor za blanjanje i glodanje
 Pribor za multifunkcijski alat
 Pribor za pile
 Pribor za pneumatske alate
 Pribor za pištolje za vruć zrak
 Pribor za usisivače
 Pribor za vanjsku opremu
 Pribor za držače alata i zaštitna oprema

Koferi, ručke, ključevi













Koferi, ručke, ključevi

	Model	Naziv	Za model	Jedinica (kom/set)	Cijena sa PDV-om	
Akumulatorske svjetiljke i pribor		151776-3	Ručka	9077SL	1	kn 83,72
Pribor za akumulatorske alate		151949-8	Ručka	6300-4	1	kn 106,49
Pribor za laserske razine		151965-0	Ručka	6300-4, 6013BR, 6300NB, 6016, DP4700	1	kn 73,76
Pribor za rušenje i udarno bušenje		152492-0	Ručka	6300-4, 6013BR, 6300NB, 6016, DP4700	1	kn 25,99
Pribor za bušenje i mijesanje		152539-0	Ručka	PK5011C	1	kn 25,40
Pribor za zavrtnje		152612-6	Ručka	5901B	1	kn 13,68
Pribor za rezanje i brušenje		153489-2	Ručka	MT952, MT953, 9554NB, PW5000CH	1	kn 9,28
Pribor za brušenje i poliranje		154935-8	Ručka	BDF444RFE, BDF454RFE	1	kn 29,02
Pribor za blanjanje i glodanje		158057-6	Ručka	BHR202, BHR242, BHR243, BHR261, BHR262, HP1230, HR1830, HR1830F, HR1830FT, HR2230, HR2460, HR2460F, HR2470, HR2470F, HR2470T, HR2470FT, HR2475, HR2800, HR2810, HR2810FT, HR2811FT	1	kn 31,26
Pribor za multifunkcijski alat		158131-0	Ručka	HM0830, HM0870C, HM0871C, HR3000C, HR3530, HR3540C, HR3541FC, HR4000C, HR4001C, HR4002, HR4010C, HR4011C, HR4030C, HR4041C, HR4500C, HR4501C, HR4510C, HR4511C, HR5001C, HR5201C, HR5210C, HR5211C	1	kn 103,46
Pribor za pneumaticke alate		158237-4	Ručka	DGA504	1	kn 30,87
Pribor za pištolje za vruć zrak		162264-5	Bočna ručka s amortizacijom vibracija	GA9040S	1	kn 127,98
Pribor za usisivače		163506-0	Bočna ručka	HM1317CB	1	kn 203,20
Pribor za vanjsku opremu		192258-6	Ručka (petlja)	9069, 9059	1	kn 375,14

Nastavak...

Koferi, ručke, ključevi

337

Model	Naziv	Za model	Jedinica (kom/set)	Cijena sa PDV-om	
192619-0	Ručka	9079, GA9030K, GA9040K	1	kn 478,70	
194514-0	Bočna ručka s amortizacijom vibracija	GA5010, CA5011, GA5020, GA5021, GA5021C, GA6010, CA6011, GA6020, GA6020C, GA6021, GA6021C	1	kn 127,00	
194684-5	Set za pričvršćivanje ručke	GA7020, GA7020S, GA7030, GA7030S, GA7040S, GA9020, GA9020S, GA9030, GA9030S, GA9041S	1	kn 119,19	
273404-1	Ručka	6013BR-T17273404-1	1	kn 23,45	
273423-7	Ručka	HM1400	1	kn 361,47	
273457-0	Ručka	HM0810/B/T/HR3520/B/HR3850/B/HR3851	1	kn 110,39	
273472-4	Ručka	HR3850K, HR5000, HR5000K, 8406, 8406C	1	kn 102,58	
273495-2	Ručka	LS1030, LS800DWA	1	kn 25,20	
416256-9	Ručka (petlja)	9227C, PC5000C	1	kn 47,48	
416348-4	Ručka (petlja)	9227CB	1	kn 91,54	
419792-4	Baza bočne ručke	HR5210C, HR5211C	1	kn 19,54	
6254502100	Ručka	RBC261	1	kn 63,99	
XNR0000304	Ručka (petlja)	EBH341	1	kn 80,01	

Akumulatorske svjetiljke i pribor

Pribor za akumulatorske alate

Pribor za laserske mjere

Pribor za rušenje i udarno bušenje

Pribor za bušenje i miješanje

Pribor za zavrtnje

Pribor za rezanje i brušenje

Pribor za brušenje i poliranje

Pribor za blanjanje i glodanje

Pribor za multifunkcijski alat

Pribor za pleće

Pribor za pneumatske alate

Pribor za pištolje za vruć zrak

Pribor za usisivače

Pribor za vanjsku opremu

Pribor za držače alata i zaštitna oprema

Koferi, ručke, ključevi





Ključevi

Montažni utični ključevi



Model	Naziv	Dimenzija	Za model	Jedinica (kom/set)	Cijena sa PDV-om
782401-1	Ključ za zamjenu ploče	20 mm	PJ7000, 3901, BPJ180, DPJ180	1	kn 8,30
782402-9	Ključ za zamjenu ploče	28 mm	9207SPB	1	kn 16,61
782412-6	Ključ za zamjenu ploče	28 mm	9207, 9217, GV7000	1	kn 19,54
782423-1	Ključ za zamjenu ploče	35 mm	GA6021, GA6021C, 9558, 9557	1	kn 10,75
782426-5	Ključ za zamjenu ploče	35 mm	PC5000, PC5001	1	kn 13,68

Nasadni ključevi

	Model	Naziv	Dimenzija	Za model	Jedinica (kom/set)	Cijena sa PDV-om
	782203-5	Montažni ključ	SW9	2012NB	1	kn 20,52
	782209-3	Montažni ključ	SW9	1902, 1911B, 1923H, 4101R, 4105KB, BKP180, KP0800, KP0810, KP0810C	1	kn 16,61
	782210-8	Montažni ključ	SW17	2414NB, 4112HS, AT3624, BBC231U, BC231UD, LC1230	1	kn 11,33
	782212-4	Montažni ključ	SW13	LH1040, LH1040F, LS1040, LS1040F, LS1013, LS1013F, LS1013L, LS1214, LS1214F, LS1214L, LS1440	1	kn 15,53
	JM27000087	Ključ	SW25	MLT100X	1	kn 16,61



Uvoznik: **TENA-G d.o.o.**
Kostelgradska 11, 49218 Pregrada, Hrvatska
T: +385(0)49 377 477
F: +385(0)49 301 950
E: tena-g@krt-com.hr, prodaja@tena-g.hr

Valjanost kataloga: 1.4.2017 do 31.3.2018 ili do daljnje najave. Cijene s PDV-om uključuju porez. Skupina Makita zadržava pravo na bilo kakve izmjene ovog kataloga, te pravo na obavještanje u svim oblicima i načinima vezano na ovaj katalog. Zadržavamo pravo na promjenu cijena bez prethodne najave. Prilikom specifikacije tehničkih informacija i kodova proizvoda zadržavamo pravo do tiskarskih grešaka. Slike proizvoda u letku mogu odstupati od pravog izgleda uređaja. Artikli će biti dostavljeni i opremljeni po specifikacijama kataloga.



www.makita.hr

Prodavač: