

Istinski Bosch!

Profesionalni akumulatorski uređaji -
kompaktni i snažni



Program 2011/12

Bosch sustav mobilnosti akumulatorskih profesionalnih alata

Plavi električni alati: za obrt i industriju.



BOSCH

Tehnologija za život

Pregled

Bosch litij-ionski akumulatorski uređaji



* Za sve obrtničke plave električne alate uz registraciju unutar četiri tjedna nakon kupnje pod adresom www.bosch-professional.com/warranty

Robert Bosch d.o.o.
Odjel električni alati
Kneza Branimira 22
10040 Zagreb-Dubrava
Republika Hrvatska
Tel. 01/295-80-35
www.bosch-professional.com.hr



BOSCH
Tehnologija za život

Ponedjeljak do petak: 8.⁰⁰ – 15.⁰⁰ sati

Razvijeno za profesionalce, provjereno od profesionalaca

Očekivanja postavljena pred obrtnike stalno rastu. Sve zahtjevniji građevinski pothvati moraju se ostvariti u sve kraćem vremenu. Kako bi mogli ponuditi takve vrhunske usluge, potrebno vam je obrtničko znanje i iskustvo, potpuno zalaganje i profesionalni alat. Time možete izvoditi radove na način koji odgovara vašim predodžbama.

Bosch profesionalni plavi akumulatorski alati razvijaju se upravo za takve zahtjeve. Daju vam sigurnost da i kod teških radnih primjena uvijek imate punu kontrolu nad materijalom i strojem. Za rezultate rada s kojima možete biti zadovoljni i vi i vaši nalogodavci.

Bosch je kao prvi proizvođač ponudio kompletni program profesionalnih akumulatorskih alata s litij-ionskom tehnologijom od 3,6 do 36 V.

Tako je nastala široka paleta proizvoda koja se dokazala i pod najtežim primjenama. Bosch plavi električni alati: To su inovativni proizvodi, kombinirani s odgovarajućom ponudom sustava i usluga.

Bosch plavi električni alati nude savršena rješenja za obrt, s inteligentnom tehnologijom, najvećom pouzdanošću, robusnošću i preciznošću.

Plavi električni alati: za obrt i industriju.





Bosch akumulatorski sustav	4-5
-----------------------------------	------------

Bosch L-BOXX	6-7
---------------------	------------

Pregled Bosch litij-ionskih akumulatorskih izvijača, akumulatorskih bušilica-izvijača i udarnih bušilica-izvijača	8-9
--	------------

3,6 V	10-11
--------------	--------------

▶ Izvijač	11
-----------	----

10,8 V series	12-19
----------------------	--------------

▶ Bušilica-izvijač	14
▶ Izvijač	14
▶ Udarni stezač	15
▶ Kutni izvijač	15
▶ Multicutter	16
▶ Sabljasta pila	17
▶ Škare za lim	18
▶ Svjetiljka	18
▶ Kamera za cijevi	19

14,4/18 V lightseries	20-23
------------------------------	--------------

▶ Bušilice-izvijači	22
▶ Udarne bušilice-izvijači	22
▶ Bušaći čekići	23

14,4/18 V dynamicseries	24-29
--------------------------------	--------------

▶ Udarne bušilice-izvijači	26
▶ Bušilice-izvijači	27
▶ Ubodne pile	28
▶ Svjetiljka	29

14,4/18 V robustseries	30-39
-------------------------------	--------------

▶ Bušilice-izvijači	32
▶ Udarne bušilice-izvijači	33
▶ Multi-izvijači	34
▶ Udarni stezači	35
▶ Bušaći čekić	36
▶ Kutna brusilica	37
▶ Udarni stezač	37
▶ Kružna pila	38
▶ Sabljasta pila	38
▶ Radio za gradilište	39

36 V series	40-45
--------------------	--------------

▶ Bušaći čekići	42-43
▶ Bušilica-izvijač	44
▶ Udarne bušilice-izvijači	44
▶ Kružna pila	45
▶ Sabljasta pila	45

Industrijski alati	46-47
---------------------------	--------------

powered by
Li-Ion
technology



Inovativna akumulatorska tehnologija

- ▶ **Bosch akumulatorske ćelije visoke učinkovitosti** ekstremno su opteretive uz najmanji gubitak energije
- ▶ **Bosch elektronska zaštita ćelija (Electronic Cell Protection – ECP)** za dugi životni vijek
- ▶ **Bosch Flexible-Power-System** za usklađenost izdržljivosti i težine



Kompaktni, snažni akumulatorski uređaji

- ▶ **Ekstremno kompaktna konstrukcija** i najbolja ergonomija
- ▶ **Optimalna kombinacija snage i težine** za najbolje rukovanje uz brzi napredak pri radu
- ▶ **Profesionalna snaga u svakoj klasi napona** (3,6 do 36 V)



Inteligentni sustav za transport i čuvanje

- ▶ **Neusporedivo jednostavno spajanje i razdvajanje** različitih L-BOXX-a na klik
- ▶ **Četiri veličine L-BOXX-a i opsežni pribor** za optimalno čuvanje
- ▶ **Ekskluzivna kompatibilnost sa Sortimo** opremama za vozila

Tri prednosti – jedan sustav: Bosch Premium litij-ionska tehnologija

Bosch nudi sveobuhvatni sustav mobilnosti akumulatorskih alata za profesionalnog korisnika: snažni, kompaktni uređaji u svakoj klasi napona, inovativna akumulatorska tehnologija i inteligentna koncepcija za transport i čuvanje s novim L-BOXX-om.

Bosch Flexible-Power-System



Za svaki radni zadatak optimalno prilagođeni akumulator – to omogućuje jedinstvena mogućnost izbora između dva akumulatora velike snage za svaku klasu voltaže: Premium akumulator za dulje vrijeme rada akumulatora ili Compact akumulator s manjom težinom za još udobniji rad.

NOVO! Bosch L-BOXX, inteligentni sustav za transport i čuvanje

Njegove odlučujuće prednosti: prilagodljiva primjena, potpuna zaštita od prskanja vode, sigurnost provjerena u ispitima sudara, jednostavni transport i najlakše rukovanje zahvaljujući revolucionarnom zatvaraču na klik. Njegova posebna pogodnost: potpuno je kompatibilan sa Sortimo sustavom za opremanje vozila koji je tehnički provjeren kod TÜV-a.



Više informacija naći ćete pod
www.bosch-l-boxx.com



Konfigurirajte L-BOXX sada pod www.bosch-l-boxx.com

Individualno i prilagodljivo

Svaki L-BOXX se može individualno konfigurirati za električne alate, pribor i potrošni materijal. Različiti L-BOXX-ovi svake veličine mogu se kombinirati na prilagodljiv način.

Vaša prednost: individualno oblikovanje, prilagodljivo korištenje.



Uređaji koji su označeni logotipom L-BOXX-ready obuhvaćaju sam uređaj u kartonu i uložak koji je prikladan za jedan od L-BOXX-ova.



Prikladan za svaku primjenu – četiri veličine, opsežni pribor:

L-BOXX 102

442 x 357 x 117 mm
17,4 x 14,1 x 4,6 cola

Br. dijela tipa: 2 608 438 691



L-BOXX 136

442 x 357 x 151 mm
17,4 x 14,1 x 5,9 cola

Br. dijela tipa: 2 608 438 692



L-BOXX 238

442 x 357 x 253 mm
17,4 x 14,1 x 10 cola

Br. dijela tipa: 2 608 438 693



L-BOXX 374

442 x 357 x 389 mm
17,4 x 14,1 x 15,3 cola

Br. dijela tipa: 2 608 438 694



Konfigurirajte L-BOXX sada pod www.bosch-l-boxx.com

Ekstremno robusan

- ▶ Ekstremno robusna konstrukcija
- ▶ Kapacitet opterećenja za svaki L-BOXX do 25 kg, poklopac opteretiv do 100 kg
- ▶ Potpuna zaštita od prskanja vode



Udoban transport

- ▶ Ergonomski oblikovane ručke za nošenje i bočne udubine hvatišta za udobni i sigurni transport
- ▶ Transport nekoliko L-BOXX-ova spojenih klik-mehanizmom do 40 kg



Klik i gotovo

- ▶ Neusporedivo jednostavno spajanje i razdvajanje različitih L-BOXX-a na klik
- ▶ Tako je moguć istovremeni transport većeg broja alata bez muke i na udobni način



Prilagodljivo čuvanje

- ▶ Četiri veličine L-BOXX-a
- ▶ Opsežni Sortimo program pribora
- ▶ Time mogućnost gotovo potpuno slobodnog konfiguriranja za čuvanje električnih alata, pribora i potrošnog materijala



Sigurnost pri transportu

- ▶ Bez potrebe adaptera, savršeno i izravno odgovara Sortimo sustavu za opremanje vozila koji je tehnički provjeren kod TÜV-a
- ▶ Pregledno i sigurno
- ▶ Optimalna sigurnost tereta i optimalna zaštita putnika čak i u ekstremnim situacijama



Pregled Bosch litij-ionskih akumulatorskih izvijača, aku

Za svaki zadatak pravi uređaj







36 V series















Iste snage kao i alati na struju

14,4/18 V robustseries

Ekstremno robusni

Sila (maks. zakretni moment)	78-80 Nm
Težina (ovisno o izvedbi)	2,5-3,2 kg
Veličina/kompaktnost (duljina glave)	254 mm/270 mm (GSR/GSB) 
Glavni obrti	<ul style="list-style-type: none"> ▶ Keramičar ▶ Tesar ▶ ...
Primjeri primjena	<ul style="list-style-type: none"> ▶ Primjene s velikim promjerima vijaka i provrta, npr. gradnja montažnih kuća ▶ Bušenje s bušačim krunama u zidovima (GSB)
Stezna glava	13 mm 
ECP (Electronic Cell Protection)/EMP (Electronic Motor Protection)	da/ne
Promjer bušenja u drvu (optimalno/maks.)	14-28 mm/50 mm
Promjer vijaka u drvu (optimalno/maks.)	6-10 mm/12 mm
Flexible-Power-System (kompatibilni akumulatori)	1,3/2,6 Ah 
	  <p>2,6 Ah 1,3 Ah</p>

Sila (maks. zakretni moment)	75-85 Nm
Težina (ovisno o izvedbi)	1,9-2,2 kg
Veličina/kompaktnost (duljina glave)	213 mm/228 mm (GSR/GSB) 
Glavni obrti	<ul style="list-style-type: none"> ▶ Montaža gotovih dijelova ▶ Keramičar ▶ Uređenje vrtova i prirodnih okoliša ▶ Metalogradnja ▶ Tesar ▶ ...
Primjeri primjena	<ul style="list-style-type: none"> ▶ Primjene s velikim promjerima vijaka i provrta, npr. gradnja montažnih kuća ▶ Serijsko uvrtanje vijaka ▶ Bušenje s bušačim krunama u zidovima (GSB)
Stezna glava	13 mm (metal) 
ECP (Electronic Cell Protection)/EMP (Electronic Motor Protection)	da/da
Promjer bušenja u drvu (optimalno/maks.)	10-26 mm/45 mm
Promjer vijaka u drvu (optimalno/maks.)	5-8 mm/10-12 mm
Flexible-Power-System (kompatibilni akumulatori)	1,3/2,6/3,0 Ah 
	    <p>3,0 Ah 1,3 Ah 3,0 Ah 1,3 Ah</p>
	* Ne stoji na raspolaganju kao standardna izvedba.

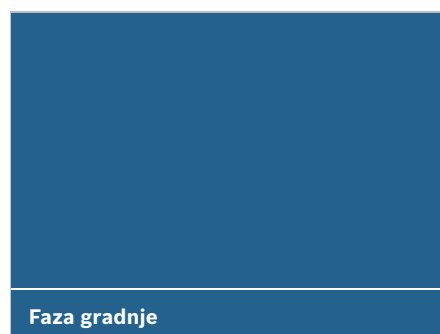

Faza gradnje

Faza 1 – sirova gradnja

akumulatorskih bušilica-izvijača i udarnih bušilica-izvijača

14,4/18 V		10,8 V series		3,6 V			
14,4/18 V dynamicseries		14,4/18 V lightseries		Ekstremno kompaktni			
<p>GSB 14,4 V-LI GSB 18 V-LI GSR 14,4 V-LI GSR 18 V-LI</p> <p>Ekstremno dugo vrijeme rada akumulatora</p>		<p>GSB 14,4-2-LI GSB 18-2-LI GSR 14,4-2-LI GSR 18-2-LI</p> <p>Ekstremno lagani</p>		<p>GSR 10,8-LI GSR 10,8-2-LI</p> <p>Ekstremno kompaktni</p>		<p>GSR Mx2 Drive</p> <p>Maksimalna snaga u džepnom formatu</p>	
53-67 Nm		38-45 Nm		13-30 Nm		10 Nm	
1,5-1,9 kg		1,3-1,5 kg		0,8-0,95 kg		0,5 kg	
185 mm/195 mm (GSR/GSB)		196 mm/204 mm (GSR/GSB)		143 mm/169 mm		158 mm	
<ul style="list-style-type: none"> ▶ Građevinski stolar ▶ Elektroinstalacija ▶ Keramičar ▶ Uređenje vrtova i prirodnih okoliša ▶ Usluge kućnog majstora/održavanje ▶ Grijanje/sanitarije/klima ▶ ... 		<ul style="list-style-type: none"> ▶ Električar ▶ Grijanje/sanitarije/klima ▶ Unutarnja izgradnja/zvučne izolacije ▶ Stolar namještaja ▶ Stolar ▶ ... 		<ul style="list-style-type: none"> ▶ Izgradnja kuhinja ▶ Električar ▶ Izgradnja prodavaonica i štandova ▶ Stolar namještaja ▶ ... 		<ul style="list-style-type: none"> ▶ Stolar namještaja ▶ Električar ▶ Uređenje prostorija ▶ ... 	
<ul style="list-style-type: none"> ▶ Serijsko uvrtnanje vijaka npr. izgradnja drvenih terasa, drvenih okvira, držača ▶ Bušenje u pločicama i keramici ▶ Bušenje u zidovima (GSB) 		<ul style="list-style-type: none"> ▶ Montaža namještaja ▶ Spuštanje stropova ▶ Bušenje u zidovima (GSB) za pričvršćivanje vodova, kanala/okna za kabele 		<ul style="list-style-type: none"> ▶ Montaža namještaja, mali poslovi uvrtnanja vijaka ▶ Izgradnja rasklopnih ormara 		<ul style="list-style-type: none"> ▶ Uvrtnanje malih vijaka ▶ Lagana montaža i manji radovi električara 	
13 mm		10 mm		1/4" HEX (GSR 10,8-LI)/10 mm (GSR 10,8-2-LI)		1/4" HEX	
da/ne		da/ne		da/ne		da/ne	
6-14 mm/35 mm		6-12 mm/29 mm		4-8 mm/19 mm		-	
3-7 mm/8 mm		3-6 mm/8 mm		3-6 mm/7 mm		3-4 mm/5 mm	
1,3/2,6/3,0 Ah		1,3/2,6/3,0 Ah		1,3 Ah		1,3 Ah	
<p>3,0 Ah 1,3 Ah 3,0 Ah 1,3 Ah</p>		<p>3,0 Ah * 1,3 Ah 3,0 Ah * 1,3 Ah</p>		<p>1,3 Ah</p>		<p>1,3 Ah</p>	
		* Ne stoji na raspolaganju kao standardna izvedba.					



Faza 2 – unutarnji radovi

Faza 3 – završni radovi



powered by
Li-Ion
technology

„GSR Mx2 Drive Professional je potpuno funkcionalni akumulatorski izvijač, a nije veći od moje ruke. S njim dopirem do najudaljenijih mjesta.“

Christoph Ihne,
graditelj namještaja

3,6 V

Maksimalna snaga u džepnom formatu

Bosch GSR Mx2 Drive Professional je savršeni električni uređaj za sve manje radove uvrtnja. Unatoč izrazito malom praktičnom dizajnu raspolaže velikom snagom. Budući da ima dva izmjenjiva Premium litij-ionska akumulatora njegova se snaga može uvijek iskoristiti. Time je GSR Mx2 Drive Professional idealni pomagač za stolara i za graditelja namještaja i kuhinja.

GSR Mx2 Drive Professional



- ▶ Maksimalna snaga: inovativni 2-brzinski prijenosnik dozvoljava promjenu brzine bez prekida uz pomoć prekidača za uključivanje, te osigurava snažnih 10 Nm
- ▶ Brzo i precizno zahvaljujući optimalnom stupnju prijenosnika: brzo uvrtnje vijaka u 2. brzini (580 min⁻¹) – precizno uvrtnje vijaka u ravnini površine u 1. brzini (150 min⁻¹)
- ▶ Ekstremno kompaktni uređaj: vrlo kratka duljina glave (samo 158 mm) i mala težina (samo 0,5 kg) – paše u svaki džep hlača

	GSR Mx2 Drive Professional		GSR Mx2 Drive Professional
Težina s akumulatorom (kg)	0,5	Broj okretaja (min ⁻¹)	0-580/150
Kapacitet akumulatora (Ah)	1,3	Kataloški broj	0 601 9A2 101
Promjer vijaka (mm)	maks. 5		
Zakretni moment (Nm)	10	–	–



„Moji suradnici i ja potpuno smo oduševljeni ovim uređajem: tako veliki učinak uz tako malu veličinu i malu težinu.“

Gerd Junger,
majstor stolar

10,8 V series

Uvijek na dohvat ruke zahvaljujući kompaktnoj veličini

Akumulatorski uređaji Bosch **10,8 V series** odlikuju se najkompaktnijom konstrukcijom i najmanjom težinom. Time su uvijek na dohvat ruke – idealni za brze radove montaže i prilagođavanja. Zahvaljujući svojoj natprosječnoj snazi, savršeni su pomagači pri izgradnji kuhinja, namještaja i štandova na sajmovima.



Najkraći akumulatorski izvijači u svojoj klasi

S novom generacijom 10,8 V akumulatorskih uređaja Bosch postavlja nova mjerila u pogledu veličine i učinkovitosti.



Akumulatorska bušilica-izvijač GSR 10,8-2-LI Professional

Najkraća i najsnažnija u svojoj klasi

- ▶ Najkraća konstrukcija (samo 169 mm) s 10 mm Auto-Lock steznom glavom u klasi od 10,8 V
- ▶ Profesionalna snaga: 2-brzinski prijenosnik osigurava snažnih 30 Nm kod bušenja i uvrtnja vijaka



Akumulatorski izvijač GSR 10,8-LI Professional

Najkraća i najsnažnija u svojoj klasi

- ▶ Najkraća konstrukcija (samo 143 mm) s univerzalnim držačem bitova od 1/4" u klasi od 10,8 V
- ▶ Profesionalna snaga: 2-brzinski prijenosnik osigurava snažnih 30 Nm kod uvrtnja vijaka

	GSR 10,8-2-LI Professional	GSR 10,8-LI Professional
Težina s akumulatorom (kg)	0,95	0,8
Kapacitet akumulatora (Ah)	1,3	1,3
Promjer vijaka (mm)	7	7
Prihvatač alata	10 mm Auto-Lock	1/4"-HEX
Promjer bušenja, drvo (mm)	19	19
Broj okretaja, 1. brzina/2. brzina (min ⁻¹)	0-350/0-1.300	0-350/0-1.300
Zakretni moment, tvrdo uvrtnje (Nm)	30	30
Kataloški broj (L-BOXX)	0 601 868 102	0 601 992 902
Kataloški broj (L-BOXX ready)	0 601 868 100	0 601 992 900

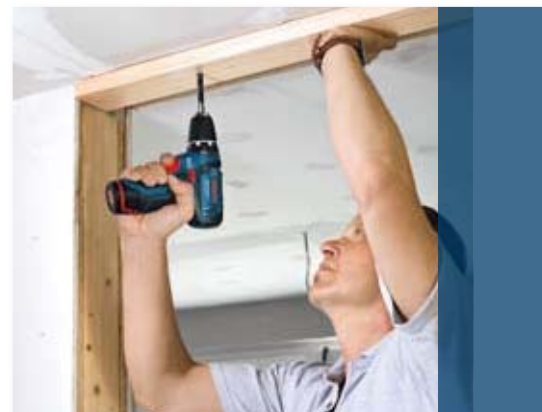

Mogućnost individualne konfiguracije

S L-BOXX-om Bosch nudi jedinstveni fleksibilni modularni sustav pakiranja za sve 10,8 V akumulatorske uređaje. Do tri različita uređaja mogu se spremiti individualno u jednom L-BOXX-u.

Više informacija naći ćete pod: www.bosch-l-boxx.com



Akumulatorski udarni stezač GDR 10,8-LI Professional

Najkraći i najbrži u svojoj klasi

- ▶ Sa 137 mm najkraća konstrukcija u klasi od 10,8 V za optimalno rukovanje, pogotovo pri uvrtnju vijaka iznad glave i na uskim mjestima
- ▶ Snažnih 105 Nm zakretnog momenta za 80% svih uobičajenih primjena akumulatorskog udarnog stezača u metalu i betonu



Akumulatorski kutni izvijač GWI 10,8 V-LI Professional

Kompaktan, snažan, svestran

- ▶ Vrlo kompaktan: s 95 mm najkraća podesiva glava na tržištu, pet mogućih položaja glave
- ▶ Elektronsko podešavanje zakretnog momenta sa sedam stupnjeva i stupanj za bušenje

	GDR 10,8-LI Professional	GWI 10,8 V-LI Professional
Težina s akumulatorom (kg)	0,96	1,1
Kapacitet akumulatora (Ah)	1,3	1,3
Promjer vijaka (mm)	8	5
Prihvat alata	1/4"-HEX	1/4"-HEX
Zakretni moment, tvrdo uvrtnje (Nm)	105	13
Broj okretaja (min ⁻¹)	0-2.600	0-585
Nazivni broj udaraca (min ⁻¹)	0-3.100	-
Kataloški broj (L-BOXX)	0 601 9A6 972	0 601 360 U06
Kataloški broj (L-BOXX ready)	0 601 9A6 900	0 601 360 U07





Sveznalica

Bosch akumulatorski višenamjenski alat Multicutter može među ostalim zarezivati uranjanjem, piliti u ravnini s površinom i brusiti. Bez kabela, razumije se.



Akumulatorski Multicutter GOP 10,8 V-LI Professional

Savršeno prilagođavanje, krojenje, popravljanje

- ▶ Svestrane mogućnosti primjene, kao što je rez uranjanjem, piljenje u ravnini s površinom i brušenje – zahvaljujući opsežnom asortimanu Bosch pribora
- ▶ Odlično rukovanje zahvaljujući kompaktnoj konstrukciji i težini od samo 1,0 kg
- ▶ Profesionalni učinak kao usporedivi alati na struju s oscilacijama od 20.000 u minuti

Piljenje/rezanje



Turpijanje

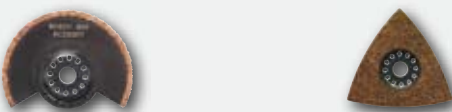

Struganje



Brušenje

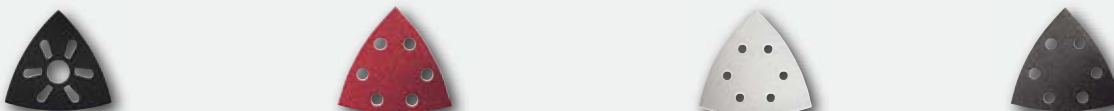

„GSA 10,8 V-LI Professional je prava inovacija. S njom se mogu naknadno obrađivati i teško pristupačna mjesta, bez ikakvih poteškoća. Iznenadujuće je snažna i brzo prolazi kroz svaki materijal.“

Marc Tönnig,
instalater

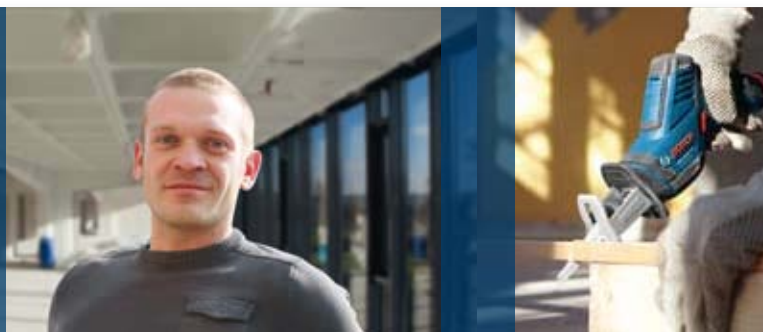

NOVO! Akumulatorska sabljasta pila GSA 10,8 V-LI Professional

Najmanja profesionalna univerzalna pila

- ▶ Najkompaktnija konstrukcija u svojoj klasi za savršeno rukovanje i svestrane primjene u drvu, metalu i plastici
- ▶ Odlična ergonomija: mali opseg ručke i mala težina (samo 1,2 kg) za najveću udobnost rada
- ▶ Praktični indikator stanja napunjenosti akumulatora daje u svako vrijeme informaciju o raspoloživim rezervama energije

	GOP 10,8 V-LI Professional	NOVO! GSA 10,8 V-LI Professional
Težina s akumulatorom (kg)	1,0	1,2
Kapacitet akumulatora (Ah)	1,3	1,3
Vibracije (oscilacije) (min ⁻¹)	5.000-20.000	–
Broj hodova u praznom hodu (min ⁻¹)	–	0-3.000
Hod lista pile (mm)	–	14,5
Kataloški broj (L-BOXX + 36-dijelni pribor)	nije raspoloživo	–
Kataloški broj (L-BOXX)	0 601 858 00B	0 601 64L 901
Kataloški broj (L-BOXX ready)	nije raspoloživo	0 601 64L 902



„Snaga GSC-a zaista zadivljuje, a to još uz tako malu veličinu i malu težinu. Tako su mogući čak i izrezi na postojećim ventilacijskim instalacijama bez ikakvih problema. S njima sam puno brži nego s konvencionalnim ručnim škarama.“

Steffen Schulze,
instalater za grijanje, ventilaciju i klimu



Akumulatorske škare za lim

GSC 10,8 V-LI Professional

Četiri puta brže kroz metal, bez napora

- ▶ Do četiri puta brže kod ravnog i zavojitog rezanja nego s konvencionalnim ručnim škarama za lim
- ▶ Ekstremno učinkovite: ostvaruju rezove u metalu do 1,3 mm bez napora
- ▶ Neusporedivo lagane (samo 1,4 kg) i kompaktna konstrukcija za udoban rad bez zamaranja

	GSC 10,8 V-LI Professional
Težina s akumulatorom (kg)	1,4
Kapacitet akumulatora (Ah)	1,3
Broj hodova u praznom hodu (min ⁻¹)	3.600
Kapacitet rezanja, čelik, do 400 N/mm ²	1,3 mm
Kapacitet rezanja, čelik, do 600 N/mm ²	0,8 mm
Kapacitet rezanja, aluminij, 250 N/mm ²	2,0 mm
Najmanji polumjer zavoja (mm)	15
Kataloški broj (L-BOXX)	0 601 926 103

Akumulatorska svjetiljka GLI 10,8 V-LI Professional

Velika snaga svjetljenja za cijeli radni dan

- ▶ Naročito jako svjetlo zahvaljujući 1 W Power-LED
- ▶ Vrijeme svjetljenja uz uštedu energije za cijeli radni dan (osam sati)
- ▶ Mogućnost primjene sa svim 10,8 V akumulatorima

	GLI 10,8 V-LI Professional
Težina s akumulatorom (kg)	0,3
Kapacitet akumulatora (Ah)	1,3
Vrijeme rada (h)	8
Svjetlosno sredstvo/Power-LED (W)	1
Kataloški broj bez akumulatora i punjača	0 601 437 U00

„S kamerom GOS 10,8 V-LI Professional dopiremo u najudaljeniji kutak.
Naročito praktično: S montiranom kukom jednostavno izvlačite izgubljene kabele.“

Alexander Beckmann,
električar



NOVO! Akumulatorska kamera za cijevi GOS 10,8 V-LI Professional

Brza analiza problema na teško pristupačnim mjestima

- ▶ Realistična reprodukcija slike na LC zaslonu od 2,7" s velikom rezolucijom
- ▶ Svijetla Power LED-lampa za optimalnu rasvjetu na tamnim mjestima
- ▶ Naročito dugi vodonepropusni kabel kamere (122 cm) s malom glavom kamere za prilagodljive mogućnosti primjene



	NOVO! GOS 10,8 V-LI Professional
Težina s akumulatorom (kg)	0,7
Napon akumulatora (V)	10,8
Veličina zaslona	2,7"
Razlučivost zaslona (px)	320 x 240
Promjer glave kamere (mm)	17
Duljina kabela kamere (cm)	122
Broj stupnjeva LED-osvjetljenja	9
Vrijeme rada s jednim napunjenim akumulatorom (h)	7-15
Kataloški broj (L-BOXX)	0 601 241 001
Kataloški broj (L-BOXX ready)	0 601 241 004





powered by
Li-Ion
technology

„Pri radu na krovu alat mora uvijek biti pri ruci. Onda je izvijač od 14,4 V s tako malom težinom odlična stvar. A pored toga, s vrlo tankom ručkom ovaj izvijač leži savršeno u ruci.“

Rick de Jager,
graditelj solarnih uređaja

14,4/18 V lightseries

Najlakši akumulatorski uređaji u svojoj klasi

Novi akumulatorski uređaji Bosch **14,4/18 V lightseries** ističu se naročito u primjenama kod kojih je poželjan lagani i univerzalno primjenjivi uređaj za uvrtnje vijaka, bušenje, udarno bušenje (inačica GSB) i udaranje. Idealna područja primjene su završni i instalacijski radovi kod malih do srednjih promjera svrdla i vijaka. Pri tome se uređaji ne odlikuju samo malom težinom i lakim rukovanjem nego i povoljnom cijenom pri nabavci.

Bušilice-izvijači
GSR 14,4/18-2-LI
Professional
► s. 22



Udarne bušilice-izvijači
GSB 14,4/18-2-LI
Professional
► s. 22



Bušaći čekići
GBH 14,4/18 V-LI
Compact Professional
► s. 23

* Ne stoji na raspolaganju kao standardna izvedba.

Najlakši akumulatorski uređaji u klasi od 14,4 i 18 V

Komfor, s novom definicijom: savršeno rukovanje za udobniji rad, osobito na uskim mjestima ili iznad glave.



Akumulatorske bušilice-izvijači GSR 14,4-2-LI i GSR 18-2-LI Professional

Najlakše u svojoj klasi

- ▶ Mala težina od samo 1,3 kg (14,4 V)
- ▶ Savršeno rukovanje zahvaljujući kratkoj konstrukciji (duljina glave samo 196 mm) i malom, ergonomskom opsegu ručke
- ▶ Novo razvijeni 2-brzinski planetarni prijenosnik za snažne i svestrane mogućnosti primjene kod uvrtnja vijaka i kod bušenja

Akumulatorske udarne bušilice-izvijači GSB 14,4-2-LI i GSB 18-2-LI Professional

Najlakše u svojoj klasi

- ▶ Mala težina od samo 1,4 kg (14,4 V)
- ▶ Savršeno rukovanje zahvaljujući kratkoj konstrukciji (duljina glave samo 204 mm) i malom, ergonomskom opsegu ručke
- ▶ Za manje do srednje primjene uvrtnja vijaka i bušenja u drvu i metalu, kao i za udarno bušenje u zidovima do 10 mm

	GSR 14,4-2-LI Professional	GSR 18-2-LI Professional	GSB 14,4-2-LI Professional	GSB 18-2-LI Professional
Težina s akumulatorom (kg)	1,3	1,4	1,4	1,5
Kapacitet akumulatora (Ah)	1,3 (Compact)	1,3 (Compact)	1,3 (Compact)	1,3 (Compact)
Promjer vijaka (mm)	7	8	7	8
Promjer bušenja, drvo (mm)	25	29	25	29
Broj okretaja, 1. brzina/2. brzina (min ⁻¹)	0-400/1.250	0-400/1.300	0-400/1.350	0-400/1.400
Zakretni moment, tvrdo uvrtnje (Nm)	38	45	38	45
Kataloški broj (L-BOXX)	0 601 9A4 400	0 601 9A4 300	0 601 9A5 400	0 601 9A5 300
Kataloški broj (L-BOXX ready)	0 601 9A4 407	0 601 9A4 306	0 601 9A5 406	0 601 9A5 306

Beskonkurentno lagani

Novi bušaći čekići GBH 14,4/18 V-Li Compact Professional sa samo 1,8 kg (14,4 V/1,5 Ah) i 1,9 kg (18 V/1,5 Ah) nude najmanju težinu u svojoj klasi. Njihovo savršeno rukovanje postiže se i kratkom konstrukcijom i novim oblikom ručke.

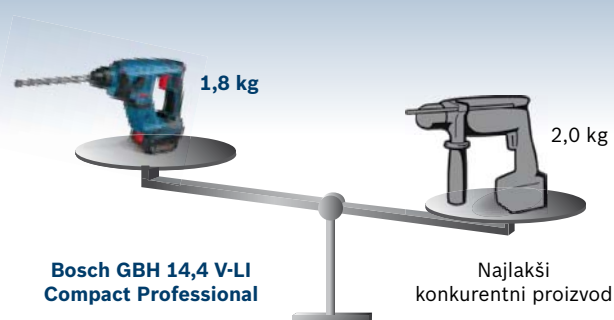

NOVO! Akumulatorski bušaći čekići GBH 14,4 V-Li i 18 V-Li Compact Professional

Najkompaktniji profesionalni akumulatorski bušaći čekići

- ▶ Najkompaktnija konstrukcija u svojoj klasi (ukupna duljina samo 278 mm – sa SDS-plus-prihvatom)
- ▶ Pneumatski udarni mehanizam – optimiran za provrte od 4 do 8 mm
- ▶ Prikladni i za manje do srednje primjene uvrtanja vijaka i bušenja u drvu i metalu



	NOVO! GBH 14,4 V-Li Compact Professional	NOVO! GBH 18 V-Li Compact Professional
Težina s akumulatorom (kg)	1,8	1,9
Kapacitet akumulatora (Ah)	1,5	1,5
Broj okretaja (min ⁻¹)	0-680	0-1.050
Jačina pojedinačnog udarca u skladu s EPTA-Procedure 05/2009 (J)	1,0	1,0
Broj udaraca pri nazivnom broju okretaja (min ⁻¹)	0-4.950	0-4.950
Promjer bušenja u beton s SDS-plus svrdlom za beton (mm)	4-12	4-12
Promjer bušenja, drvo/metal (mm)	16/8	16/8
Promjer vijaka (mm)	6	6
Kataloški broj (L-BOXX)	0 611 905 402	0 611 905 302
Kataloški broj (solo verzija)	0 611 905 400	0 611 905 300





powered by
Li-Ion
technology

„Što se tiče vremena rada akumulatora mnogo se promijenilo. Iako svakog dana uvrćemo nekoliko stotina vijaka, punimo nove 14,4 V litij-ionske akumulatorske izvijače samo navečer za slijedeći dan.“

Daniel Schmitz,
graditelj štandova na sajmovima

14,4/18 V dynamicseries

Nenadmašiva snaga akumulatora

Bosch akumulatorski uređaji **14,4/18 V dynamicseries** stoje za nenadmašivu izdržljivost akumulatora. Neovisni praktični ispiti potvrđuju: na primjer kod akumulatorskih bušilica-izvijača: više uvrtnja s jednim punjenjem akumulatora ne postigne nijedan drugi uređaj u ovoj klasi. Time su naročito prikladni za serijsko uvrtnje vijaka pri izgradnji štandova na sajmovima i prodavaonica. Jedinstvena duga izdržljivost u kombinaciji s velikom učinkovitošću i kompaktnom konstrukcijom pretvaraju klasu Bosch **dynamicseries** u univerzalno rješenje za sve profesionalne korisnike.

Udarne bušilice-izvijači GSB 14,4/18 V-LI Professional
▶ s. 26



Bušilice-izvijači GSR 14,4/18 V-LI Professional
▶ s. 27



Ubodne pile GST 14,4/18 V-LI Professional
▶ s. 28



Akumulatorska svjetiljka GLI VariLED Professional
▶ s. 29

Trkači na duge pruge među 14,4 i 18 V akumulatorskim izvijačima

Nove bušilice-izvijači i udarne bušilice-izvijači klase 14,4 i 18 V lome sve rekorde.

NOVO! Akumulatorske udarne bušilice-izvijači GSB 14,4 V-LI i 18 V-LI Professional

Najkraći trkači na duge pruge s funkcijom udarnog bušenja

- ▶ Ekstremno kompaktni uređaji s najkraćom konstrukcijom (samo 195 mm) u svojoj klasi i s malom težinom (samo 1,8 kg, 14,4 V/3,0 Ah) za savršeno rukovanje
- ▶ Integrirana funkcija udarnog bušenja za bušenje u zidovima do 13 mm
- ▶ Snažnih 60 Nm zahvaljujući novo razvijenom konceptu prijenosnika i novom 4-polnom Bosch motoru velike snage – za do 55 provrta (6 x 50 mm) u zidovima (ispitni beton po EN 60745-2-1) sa samo jednim napunjenim akumulatorom (18 V/3,0 Ah)



	NOVO! GSB 14,4 V-LI Professional	NOVO! GSB 18 V-LI Professional	NOVO! GSB 14,4 V-LI Professional s Compact-akumulatorom	NOVO! GSB 18 V-LI Professional s Compact-akumulatorom
Težina s akumulatorom (kg)	1,8	1,9	1,6	1,6
Kapacitet akumulatora (Ah)	3,0 (Premium)	3,0 (Premium)	1,3 (Compact)	1,3 (Compact)
Promjer vijaka (mm)	do 7	do 8	do 7	do 8
Promjer bušenja, drvo (mm)	32	35	28	32
Broj okretaja, 1. brzina/2. brzina (min ⁻¹)	0-500/0-1.600	0-500/0-1.700	0-500/0-1.600	0-500/0-1.700
Zakretni moment, tvrdo uvrtnje (Nm)	60	67	53	60
Kataloški broj (L-BOXX)	0 601 867 002	0 601 867 102	0 601 867 000	0 601 867 100

Nenadmašiva snaga akumulatora

Neovisno društvo za ispitivanje i certifikaciju SLG Prüf- und Zertifizierungs GmbH iz mjesta Hartmannsdorf u njemačkoj pokrajini Sachsen utvrdilo je: „S 500 uvrtnih vijaka (6 x 60 mm u mekom drvu) GSR 18 V-LI Professional nudi sa znatnim odstojanjem najbolju snagu akumulatora u ovoj klasi akumulatorskih bušilica-izvijača.“



NOVO! Akumulatorske bušilice-izvijači **GSR 14,4 V-LI i 18 V-LI Professional**

Najkraći trkači na duge pruge

- ▶ Ekstremno kompaktni uređaji s najkraćom konstrukcijom (samo 185 mm) u svojoj klasi i s malom težinom (samo 1,7 kg, 14,4 V/3,0 Ah) za savršeno rukovanje
- ▶ Sve do 500 vijaka (6 x 60 mm u mekom drvu) sa samo jednim napunjenim akumulatorom (18 V/3,0 Ah)
- ▶ Snažnih 60 Nm (14,4 V) zahvaljujući novorazvijenom konceptu prijenosnika i novom 4-polnom Bosch motoru velike snage



	NOVO! GSR 14,4 V-LI Professional	NOVO! GSR 18 V-LI Professional	NOVO! GSR 14,4 V-LI Professional s Compact-akumulatorom	NOVO! GSR 18 V-LI Professional s Compact-akumulatorom
Težina s akumulatorom (kg)	1,7	1,8	1,5	1,6
Kapacitet akumulatora (Ah)	3,0 (Premium)	3,0 (Premium)	1,3 (Compact)	1,3 (Compact)
Promjer vijaka (mm)	do 7	do 8	do 7	do 8
Promjer bušenja, drvo (mm)	32	35	28	32
Broj okretaja, 1. brzina/2. brzina (min ⁻¹)	0-500/0-1.600	0-500/0-1.700	0-500/0-1.600	0-500/0-1.700
Zakretni moment, tvrdo uvrtnje (Nm)	60	67	53	60
Kataloški broj (L-BOXX)	0 601 866 002	0 601 866 102	0 601 866 000	0 601 866 100

Daljnje informacije o profesionalnim plavim električnim alatima i o priboru naći ćete na adresi www.bosch-professional.com.hr

Ove akumulatorske ubodne pile nisu samo kompaktne nego i jako dobro leže u ruci. To omogućuje precizan rad i na nepristupačnim mjestima. Uvjerljiva je i snaga: kao kod uređaja sa strujnim kabelom.

NOVO! Akumulatorske ubodne pile GST 14,4 V-LI i 18 V-LI Professional

Najkompaktnije profesionalne akumulatorske ubodne pile u svojoj klasi

- ▶ Ekstremno kompaktne akumulatorske ubodne pile s najkraćom konstrukcijom (samo 259 mm/260 mm, 14,4/18 V) u svojoj klasi za savršeno rukovanje i prohodnost u zavojima, čak i na uskim mjestima
- ▶ Velika snaga: brzo napredovanje pri piljenju (npr. 22 m u ploči iverice od 22 mm, 18 V) i dugo vrijeme rada s akumulatorom od 3,0 Ah
- ▶ Sustav zatezanja lista pile za korištenje jednom rukom bez uporabe alata, s izbacivanjem lista pile i parkirnom pozicijom za sigurnu i brzu izmjenu lista pile jednom rukom



	NOVO! GST 14,4 V-LI Professional	NOVO! GST 18 V-LI Professional
Težina s akumulatorom (kg)	2,3	2,4
Kapacitet akumulatora (Ah)	3,0 (Premium)	3,0 (Premium)
Dubina rezanja u drvo (mm)	90	90
Dubina rezanja u metal (mm)	8	8
Broj hodova u praznom hodu (min ⁻¹)	2.500	2.700
Visina hoda (mm)	23	23
Kataloški broj (L-BOXX)	0 601 58J 400	0 601 58J 300
Kataloški broj (L-BOXX ready)	0 601 58J 401	0 601 58J 301
Kataloški broj (solo verzija)	0 601 58J 402	0 601 58J 302

Prilagodljiva primjena s Bosch Premium litij-ionskom tehnologijom

Svi 14,4 i 18 V akumulatorski alati mogu se koristiti po izboru s dvije različite veličine akumulatora Premium i Compact (200 g lakši) – za prilagođenije izdržljivosti i težine trenutačnom području primjene. Ponuđene proizvode s Compact akumulatorom naći ćete kod Boscha za izabrane akumulatorske uređaje kod kojih je naročito važna mala težina (za više informacija vidi stranicu 5).



NOVO! Akumulatorska svjetiljka GLI VariLED Professional

Najjače radno svjetlo u džepnom formatu

- ▶ Najjače svjetlo (300 lx) u svojoj klasi s tri inovativne snažne LED-lampice
- ▶ Vrlo kompaktna svjetiljka s inovativnim preklopnim mehanizmom
- ▶ Svestrane mogućnosti primjene s promjenom svjetlosnog snopa (usmjereno/difuzno svjetlo) i devet podesivih kutova osvjetljenja
- ▶ Mogućnost prilagodljivog korištenja sa svim Bosch 14,4 V i 18 V litij-ionskim akumulatorima



	NOVO! GLI VariLED Professional
Težina s akumulatorom (kg)	0,3 (bez akumulatora)
Napon akumulatora (V)	14,4-18
Osvjetljenje (lx)	300
Vrijeme rada (min.)	150-420
Kataloški broj (solo verzija)	0 601 443 400





„GSR 18 VE-2-LI Professional je daleko nadmašio moja očekivanja. Čak i s vijcima od 200 mm prolazi kroz svaku vrstu drva bez muke i neuništiv je zahvaljujući ugrađenoj zaštitnoj elektronici.“

Peter Russok,
majstor suhe gradnje

14,4/18 V robustseries

Ekstremno robusni akumulatorski uređaji – gotovo neuništivi

Akumulatorski uređaji Bosch **14,4/18 V robustseries** razvijeni su za najtežu primjenu na gradilištu. Ovdje je osobito važna robusnost kao i velika učinkovitost. Novi jedinstveni sustav na tržištu Bosch Electronic Motor Protection (EMP) štiti motor od preopterećenja i time osigurava dugi životni vijek uređaja.

Bušilice-izvijači
GSR 14,4/18 VE-2-LI
Professional
▶ s. 32



Udarne bušilice-izvijači
GSB 14,4/18 VE-2-LI
Professional
▶ s. 33



Multi-izvijači
GDR 14,4/18 V-LI MF
Professional
▶ s. 34



Udarni stezači
GDR i GDS
14,4/18 V-LI
Professional
▶ s. 35



Bušaći čekić
GBH 18 V-LI
Professional
▶ s. 36



3,0 Ah

3,0 Ah

1,3 Ah

1,3 Ah

Kutna brusilica
GWS 18 V-LI Professional
▶ s. 37



Udarni stezač
GDS 18 V-LI HT Professional
▶ s. 37



Kružna pila
GKS 18 V-LI Professional
▶ s. 38



Sabljasta pila
GSA 18 V-LI Professional
▶ s. 38



Radiji za gradilište
14,4/18 V-LI GML 20/50
Professional
▶ s. 39



* Ne stoji na raspolaganju kao standardna izvedba.

Gotovo neuništivi – ekstremno robusni akumulatorski uređaji

Razvijeni za najtežu primjenu na gradilištu, svi uređaji ove klase raspolažu inovativnim sustavom Bosch Electronic Motor Protection (EMP) za naročito dugi životni vijek. Akumulatorske bušilice-izvijači i udarne bušilice-izvijači potpuno su funkcionalne i nakon pada s visine od 2 metra na beton zahvaljujući otpornom Dura Shield kućištu.



NOVO! Akumulatorske bušilice-izvijači GSR 14,4 VE-2-LI i GSR 18 VE-2-LI Professional

Ekstremno robusni i kompaktni

- ▶ Ekstremno snažni: 80 Nm (18 V) za najteže primjene uvrtnja vijaka i bušenja u drvu i metalu
- ▶ Ekstremno kompaktni: vrlo kratka duljina glave (samo 213 mm) za savršeno rukovanje
- ▶ Ekstremno robusni: potpuno funkcionalni čak i nakon pada s visine od 2 metra na beton zahvaljujući fleksibilnom Dura Shield kućištu



Ekstremno robusna vanjšina

Zahvaljujući fleksibilnom Dura Shield kućištu, sve akumulatorske bušilice-izvijači i udarne bušilice-izvijači **robustseries** potpuno su funkcionalne i nakon pada s visine od 2 metra na beton. Robusna metalna stezna glava od 13 mm osigurava dug životni vijek.

Bosch Electronic Motor Protection (EMP)

Inovativni sustav EMP kod svih akumulatorskih uređaja **robustseries** automatski isključuje motor kod blokade u najtežoj primjeni i time osigurava dulji životni vijek uređaja. Tako se sprječava izgaranje motora kao kod uređaja drugih proizvođača.



NOVO! Akumulatorske udarne bušilice-izvijači GSB 14,4 VE-2-LI i GSB 18 VE-2-LI Professional

Ekstremno robusni i kompaktni uređaji – s funkcijom udarnog bušenja

- ▶ Ekstremno snažni: 85 Nm (18 V) za najteže primjene uvrtnja vijaka i bušenja u drvu i metalu, kao i za udarno bušenje u zidovima do 16 mm (18 V)
- ▶ Ekstremno kompaktni: vrlo kratka duljina glave (samo 228 mm) za savršeno rukovanje
- ▶ Ekstremno robusni: potpuno funkcionalni čak i nakon pada s visine od 2 metra na beton zahvaljujući fleksibilnom Dura Shield kućištu

	NOVO! GSR 14,4 VE-2-LI Professional	NOVO! GSR 18 VE-2-LI Professional	NOVO! GSB 14,4 VE-2-LI Professional	NOVO! GSB 18 VE-2-LI Professional
Težina s akumulatorom (kg)	2,0	2,1	2,1	2,2
Kapacitet akumulatora (Ah)	3,0 (Premium)	3,0 (Premium)	3,0 (Premium)	3,0 (Premium)
Promjer vijaka (mm)	10	12	10	10
Promjer bušenja, drvo/zidovi (mm)	45/-	50/-	40/14	45/16
Broj okretaja, 1. brzina/2. brzina (min ⁻¹)	0-380/1.600	0-380/1.600	0-420/1.800	0-420/1.800
Zakretni moment, tvrdo uvrtnje (Nm)	75	80	80	85
Kataloški broj (L-BOXX)	0 601 865 400	0 601 865 300	0 601 862 400	0 601 862 300

Daljnje informacije o profesionalnim plavim električnim alatima i o priboru naći ćete na adresi www.bosch-professional.com.hr

Novi akumulatorski Multi-izvijači

Kod primjene višenamjenskih akumulatorskih udarnih stezača GDR 14,4 V-LI MF i 18 V-LI MF Professional, pored funkcije udarnog okretanja, obrtnici sada mogu izabrati i dvije postavke brojeva okretaja. Time se ovi akumulatorski udarni stezači mogu primjenjivati i za svestrane primjene uvrtnja vijaka i bušenja.

Akumulatorski Multi-izvijači GDR 14,4 V-LI MF i 18 V-LI MF Professional

Najsnažniji u svojoj klasi

- ▶ Najveća snaga udaranja u svojoj klasi za optimalni učinak kod udarnog uvrtnja u metalu
- ▶ Dvije postavke broja okretaja za optimalni napredak pri radu kod uvrtnja vijaka kao i kod bušenja
- ▶ Najkraća konstrukcija (samo 177 mm) za savršeno rukovanje kod radova iznad glave i na uskim mjestima



	GDR 14,4 V-LI MF Professional	GDR 18 V-LI MF Professional
Težina s akumulatorom (kg)	1,8	1,9
Kapacitet akumulatora (Ah)	3,0 (Premium)	3,0 (Premium)
Prihvat alata	1/4" unutarnji šesterostrani prihvat	1/4" unutarnji šesterostrani prihvat
Promjer vijaka (mm)	M 6-M 14	M 6-M 14
Promjer bušenja, drvo (mm)	21	21
Zakretni moment, maks. (Nm)	150	160
Broj okretaja, 1. brzina/2. brzina (min ⁻¹)	0-750/0-2.800	0-750/0-2.800
Nazivni broj udaraca (min ⁻¹)	0-3.200	0-3.200
Kataloški broj (L-BOXX)	0 601 9A1 900	0 601 9A1 000



Akumulatorski udarni stezači GDR 14,4/18 V-LI Professional i GDS 14,4/18 V-LI Professional

Prvi s prilagodljivim akumulatorskim sustavom

- ▶ Jedinstvena mogućnost izbora između akumulatora „Premium“ (dulja izdržljivost akumulatora) i „Compact“ (manja težina za još udobniji rad)
- ▶ Veliki zakretni moment i veliki broj udaraca (3.200 min⁻¹) za brzi napredak pri radu kod uvrtanja vijaka u metal i drvo
- ▶ Vrlo kratka konstrukcija (inačica GDR samo 145 mm) za savršeno rukovanje čak i na najužim mjestima i iznad glave



	GDR 14,4 V-LI Professional	GDR 18 V-LI Professional	GDS 14,4 V-LI Professional	GDS 18 V-LI Professional
Težina s akumulatorom (kg)	1,6 (Premium) 1,4 (Compact)	1,7 (Premium) 1,5 (Compact)	1,6 (Premium) 1,4 (Compact)	1,7 (Premium) 1,5 (Compact)
Kapacitet akumulatora (Ah)	3,0 (Premium) 1,3 (Compact)	3,0 (Premium) 1,3 (Compact)	3,0 (Premium) 1,3 (Compact)	3,0 (Premium) 1,3 (Compact)
Prihvat alata	1/4" unutarnji šesterostrani prihvat	1/4" unutarnji šesterostrani prihvat	1/2" vanjski četverokut	1/2" vanjski četverokut
Promjer vijaka (mm)	M 6-M 14	M 6-M 14	M 6-M 16	M 6-M 16
Zakretni moment, maks. (Nm)	150	160	170	180
Nazivni broj udaraca (min ⁻¹)	0-3.200	0-3.200	0-3.200	0-3.200
Kataloški broj (L-BOXX) (Premium)	0 601 9A1 404	0 601 9A1 304	0 601 9A1 T04	0 601 9A1 S04

Daljnje informacije o profesionalnim plavim električnim alatima i o priboru naći ćete na adresi www.bosch-professional.com.hr

Mali, lagani, snažni: inovativni Bosch EC-motor

Kao jedini proizvođač, Bosch u svojim kompaktnim akumulatorskim bušaćim čekićima GBH 18 V-LI Professional i GBH 36 V-LI Compact Professional (s. 43) nudi motor bez četkica. Visoki stupanj učinka omogućuje vrlo kompaktnu i laku konstrukciju, bez da se pri tome morate odreći snage. Daljnje prednosti: bez potrebe održavanja (nema četkica), nepropustan na prašinu i time naročito dugotrajan.

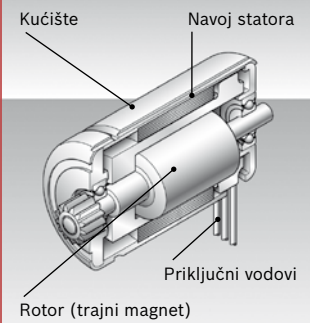

Akumulatorski bušaći čekić GBH 18 V-LI Professional

Nenadmašna kombinacija snage i težine

- ▶ Najbolji odnos snage naprema težini (1,7 J pri 2,6 kg) u svojoj klasi
- ▶ Do 115 provrta u betonu (6 x 40 mm) s jednim napunjenim akumulatorom zahvaljujući Bosch EC motoru
- ▶ Pneumatski udarni mehanizam, optimiran za provrte od 6 do 10 mm u betonu (maks. 18 mm)



	GBH 18 V-LI Professional
Težina s akumulatorom (kg)	2,6
Kapacitet akumulatora (Ah)	3,0 (Premium)
Broj okretaja (min ⁻¹)	0-1.400
Jačina pojedinačnog udarca u skladu s EPTA-Procedure 05/2009 (J)	1,7
Broj udaraca pri nazivnom broju okretaja (min ⁻¹)	0-4.550
Promjer bušenja u betonu s SDS-plus svrdlom za beton (mm)	4-18
Kataloški broj (L-BOXX)	0 611 904 302



„Kod instalacije ventilacijskih cijevi treba se svakodnevno zaobliti mnogo rubova ili rezati cijevi. Bosch akumulatorska kutna brusilica idealna je pri tom poslu: raspolaže velikim učinkom skidanja materijala i rezanja, a ekstremno je lagana. Bez kabela nam nudi potrebnu slobodu, pogotovo na uskim mjestima ili iznad glave.“

Walter Dreyer,
monter za tehnologiju zračenja i klime

Akumulatorska kutna brusilica GWS 18 V-LI Professional

Najsnažnija 18 V kutna brusilica

- ▶ Najveći učinak skidanja materijala i rezanja u svojoj klasi s jednim punjenjem akumulatora
- ▶ Ekstremno robustan i opteretiv 4-polni motor velike snage za dugi životni vijek
- ▶ Kompaktna konstrukcija i mala težina (samo 2,3 kg) – optimalno za brze radove prilagođavanja



NOVO! Akumulatorski udarni stezač GDS 18 V-LI HT Professional

Najsnažniji 18 V akumulatorski udarni stezač

- ▶ Najveći zakretni moment (650 Nm) u svojoj klasi za najteže primjene uvrtnja vijaka u metal (M 12-M 20) i beton
- ▶ Ekstremno robustan i otporan uređaj zahvaljujući prijenosniku od punog metala i metalnom kućištu
- ▶ Sa samo 3,0 kg jedan od najlakših High-Torque udarnih stezača



	GWS 18 V-LI Professional
Težina s akumulatorom (kg)	2,3
Kapacitet akumulatora (Ah)	3,0 (Premium)
Brusna/rezna ploča, promjer (mm)	115
Broj okretaja (min ⁻¹)	0-10.000
Kataloški broj (L-BOXX, 2x 3,0 Ah akumulatora)	0 601 93A 302
Kataloški broj (L-BOXX ready, 1x 2,6 Ah akumulator)	0 601 93A 301

	NOVO! GDS 18 V-LI HT Professional
Težina s akumulatorom (kg)	3,0
Kapacitet akumulatora (Ah)	3,0
Prihvatač alata	1/2" vanjski četverokut
Promjer vijaka (mm)	M 12-M 20
Zakretni moment, maks. (Nm)	650
Nazivni broj udaraca (min ⁻¹)	0-2.100
Kataloški broj (L-BOXX)	0 601 9B1 301

Daljnje informacije o profesionalnim plavim električnim alatima i o priboru naći ćete na adresi www.bosch-professional.com.hr



„To što na ovoj visini možemo raditi neovisno o strujnoj mreži, za nas znači golemi dobitak vremena. Pila GKS 18 V-LI Professional raspolaže velikom snagom i s njom se može raditi vrlo precizno.“

James Tingley,
tesar

Akumulatorska kružna pila GKS 18 V-LI Professional

Najveći učinak rezanja u svojoj klasi

- ▶ Skraćivanje do 50 ploča od iverice (900 x 19 mm) sa samo jednim napunjenim akumulatorom
- ▶ Mobilnost i snaga: reže do dubine od 51 mm



Akumulatorska sabljasta pila GSA 18 V-LI Professional

Najveći učinak rezanja u svojoj klasi

- ▶ Skraćivanje do 100 greda od smrekovine (100 x 100 mm) sa samo jednim napunjenim akumulatorom
- ▶ Lako rukovanje: jednostavna i brza izmjena lista pile zahvaljujući novom SDS mehanizmu



	GKS 18 V-LI Professional	GSA 18 V-LI Professional
Težina s akumulatorom (kg)	4,1	3,4
Kapacitet akumulatora (Ah)	3,0 (Premium)	3,0 (Premium)
Broj okretaja, 1. brzina/2. brzina (min ⁻¹)	3.900/-	0-2.400/0-2.700
Dubina rezanja, drvo/metal (mm)	-	250/20
Duljina hoda (mm)	-	28
Dubina rezanja, 90°/45° (mm)	51/40	-
Promjer lista pile (mm)	165	-
Kataloški broj (L-BOXX, 2x akumulatora)	0 601 66H 004	0 601 64J 005
Kataloški broj (solo verzija)	nije raspoloživo	0 601 64J 000

Daljnje informacije o profesionalnim plavim električnim alatima i o priboru naći ćete na adresi www.bosch-professional.com.hr

Stanica za punjenje i glazbena linija u jednom!

GML 50 Professional može se koristiti kao razdjelnik za 230 V i s četiri zvučnika i jednim subwooferom osigurava savršenu svestranu reprodukciju glazbe s radija i svih MP3 formata. U isto vrijeme puni sve Bosch 14,4 V i 18 V litij-ionske akumulatore i može se koristiti kao produžetak za mrežne utičnice. Tako rad s Boschom pravi dvostruko zadovoljstvo. U inačici GML 20 Professional može se dobiti i bez funkcije punjača.



NOVO! Akumulatorski radiji za gradilište 14,4/18 V-LI GML 20 i GML 50 Professional

Nova definicija radija na gradilištu: zaštita na 360°, zvuk na 360°.

- ▶ Ekstremno robusni uređaj sa zaštitom sa svih strana: potpuno funkcionalan čak i nakon pada s visine od 3 metra zahvaljujući amortizirajućem ležištu u aluminijskom okviru, te posjeduje zaštitu od prašine i prskanja vode
- ▶ Neusporedivi zvuk sa svih strana za radio i za reprodukciju MP3-datoteka sa snažnih 20 ili 50 W, s ugrađenim subwooferom i četiri zvučnika
- ▶ Različite mogućnosti priključka (USB, SD, 2x Aux-in, Aux-out) za reprodukciju glazbe i utičnica za struju od 12 V DC
- ▶ Dvije ugrađene standardne utičnice od 230 V za priključak drugih uređaja na struju

	NOVO! GML 20 Professional	NOVO! GML 50 Professional
Raspon radio frekvencije AM (kHz)	531-1.602	531-1.602
Raspon radio frekvencije FM (MHz)	87,5-108	87,5-108
Mjesta za memoriju	30	30
Daljinski upravljač	-	da
Kataloški broj	0 601 429 700	0 601 429 600





„Na skeli su akumulatorski uređaji jednostavno sigurniji.
GBH 36 VF-LI Professional raspolaže velikom snagom i radi cijeli
dan bez potrebe ponovnog punjenja. Savršeno za nas.“

David Bernsdorf,
graditelj skela

36 V series

Snažan kao uređaj na struju

Akumulatorski uređaji Bosch **36 V series** nude potpuno novu dimenziju snage koja u ničemu ne zaostaje za sposobnostima uređaja s kabelom. Prednost za obrtnike: konačno imaju istovrijednu alternativu uređajima s kabelom i mogu se potpuno pouzdati u učinkovitost svojih akumulatorskih uređaja.

Bušaći čekići
GBH 36 VF-LI,
GBH 36 V-LI
Professional i
GBH 36 V-LI
Compact
Professional
▶ s. 42–43

Bušilica-izvijač
GSR 36 V-LI
Professional
▶ s. 44



1,3 Ah



2,6 Ah



Udarna bušilica-izvijač
GSB 36 V-LI
Professional
▶ s. 44



Kružna pila
GKS 36 V-LI
Professional
▶ s. 45



Sabljasta pila
GSA 36 V-LI
Professional
▶ s. 45

Najsnažniji Bosch akumulatorski bušaći čekići

Ovi 36 V akumulatorski bušaći čekići nude optimalnu kombinaciju: slobodu rada bez kabela povezanu sa snagom alata na struju. GBH 36 V-LI Professional (a tako i inačica VF) je na primjer isto tako brz kao i najbolji čekić od 2 kilograma na struju – koji je uostalom također Bosch čekić.



Akumulatorski bušaći čekić GBH 36 VF-LI Professional

Iste snage kao i alati na struju

- ▶ Snažan kao i alat na struju: s jednim punjenjem akumulatora buši do 195 provrta (6 x 40 mm u betonu), optimalan za primjenu u vanjskom prostoru
- ▶ Pneumatski udarni mehanizam s funkcijom rada dlijetom, optimiran za provrte od 8 do 16 mm u betonu (maks. 26 mm)
- ▶ Zahvaljujući brzosteznoj glavi isporučenoj zajedno sa strojem, prikladan je i za bušenje u drvu i metalu sa svrdlima s okruglim prihvatom

Akumulatorski bušaći čekić GBH 36 V-LI Professional

Iste snage kao i alati na struju

- ▶ Snažan kao i alat na struju: s jednim punjenjem akumulatora buši do 195 provrta (6 x 40 mm u betonu), optimalan za primjenu u vanjskom prostoru
- ▶ Pneumatski udarni mehanizam s funkcijom rada dlijetom, optimiran za provrte od 8 do 16 mm u betonu (maks. 26 mm)



Masivna glava od punog metala svrdla SDS-plus X5L ekstremno je robusna i izvanredno učinkovita – idealna za bušenje u metalu i u armiranom betonu. Zahvaljujući posebno oblikovanim reznim rubovima, svrdlo je naročito dugotrajno i time osigurava točnost dimenzija sve do zadnjeg provrta.

Bosch kontrola vibracija za udobniji rad

Antivibracijski sustav u čekiću GBH 36 V-LI Compact Professional osigurava rad uz uštedu snage i uz najmanje zamaranje. Mehaničko odvajanje ručke od udarnog mehanizma i prijenosnika te posebna pritisna opruga u stražnjem dijelu kućišta osjetno umanjuju vibracije. Daljnje informacije o Bosch kontroli vibracija naći ćete pod www.bosch-vibrationcontrol.com.



**S Bosch EC motorom
bez četkica**



Akumulatorski bušači čekić GBH 36 V-LI Compact Professional

Neusporedivo lagan – i kompaktan

- ▶ Snažan kao i alat na struju, uz težinu od samo 2,9 kg: s jednim punjenjem akumulatora buši do 100 provrta (6 x 40 mm u betonu), optimalan za primjenu u unutarnjem prostoru
- ▶ Najmanje vibracijske vrijednosti od 12 m/s² za rad s manje zamaranja, zahvaljujući Bosch kontroli vibracija
- ▶ Pneumatski udarni mehanizam, optimiran za provrte od 6 do 10 mm u betonu (maks. 18 mm)

	GBH 36 VF-LI Professional	GBH 36 V-LI Professional	GBH 36 V-LI Compact Professional
Težina s akumulatorom (kg)	4,5	4,3	2,9
Kapacitet akumulatora (Ah)	2,6 (Premium)	2,6 (Premium)	1,3 (Compact)
Jačina pojedinačnog udarca u skladu s EPTA-Procedure 05/2009 (J)	2,8	2,8	1,8
Promjer bušenja u beton s SDS-plus svrdlom za beton (mm)	4-26	4-26	4-18
Broj udaraca pri nazivnom broju okretaja (min ⁻¹)	0-4.260	0-4.260	0-4.850
Kataloški broj (kovčeg, 2x akumulatora)	0 611 901 ROB	0 611 900 ROG	0 611 903 R02

Daljnje informacije o profesionalnim plavim električnim alatima i o priboru naći ćete na adresi www.bosch-professional.com.hr

Najsnažniji Bosch akumulatorski uređaji

Najveća snaga bez kabela: izdržljivi, robusni i prije svega snažni – Bosch 36 V akumulatorski uređaji nude sve što je potrebno na gradilištu. Uvrtnje vijaka, bušenje i piljenje s ovim 36 V akumulatorskim uređajima predstavlja klasu za sebe.



Akumulatorska bušilica-izvijač GSR 36 V-LI Professional

Snažno uvrtnje s jačinom uređaja na struju – više od 500 puta

- ▶ Snažan kao i alat na struju: s jednim punjenjem akumulatora uvrće do 535 vijaka (6 x 80 mm u meko drvo)
- ▶ Ekstremna snaga: uvrće čak i vijke promjera 12 mm bez pada broja okretaja
- ▶ Ekstremno robusan: potpuno funkcionalan čak i nakon pada s visine od 2 metra na beton zahvaljujući fleksibilnom Dura Shield kućištu

Akumulatorska udarna bušilica-izvijač GSB 36 V-LI Professional

Snažni multifunkcionalni uređaj za udarno bušenje, bušenje i uvrtnje vijaka

- ▶ Snažan kao i alat na struju: s jednim punjenjem akumulatora buši do 115 provrta (8 x 50 mm u zid)
- ▶ Ekstremna snaga: uvrće čak i vijke promjera 12 mm bez pada broja okretaja
- ▶ Ekstremno robusan: potpuno funkcionalan čak i nakon pada s visine od 2 metra na beton zahvaljujući fleksibilnom Dura Shield kućištu

	GSR 36 V-LI Professional	GSR 36 V-LI Professional s Compact-akumulatorom	GSB 36 V-LI Professional	GSB 36 V-LI Professional s Compact-akumulatorom
Težina s akumulatorom (kg)	3,0	2,5	3,2	2,7
Kapacitet akumulatora (Ah)	2,6 (Premium)	1,3 (Compact)	2,6 (Premium)	1,3 (Compact)
Promjer vijaka (mm)	12	12	12	12
Promjer bušenja, drvo/zidovi (mm)	50/-	50/-	50/16	50/16
Broj okretaja, 1. brzina/2. brzina (min ⁻¹)	0-400/0-1.400	0-400/0-1.400	0-450/0-1.500	0-450/0-1.500
Zakretni moment, tvrdo uvrtnje (Nm)	80	80	78	78
Kataloški broj (kovčeg, 2x akumulatora)	0 601 912 106	nije raspoloživo	0 601 913 106	nije raspoloživo

Prilagodljivi Bosch akumulatorski sustav

Svi 36 V akumulatorski alati mogu se koristiti po izboru s dvije različite veličine akumulatora, te time osiguravaju prilagodljivo korištenje. Premium akumulator s 2,6 Ah pretvara primjerice akumulatorsku sabljastu pilu GSA 36 V-LI Professional u mobilni snažni uređaj. Compact akumulator s 500 g manjom težinom osigurava još udobniji rad (za više informacija vidi stranicu 5).



Akumulatorska kružna pila GKS 36 V-LI Professional

Iste pokretne snage kao i alat na struju

- ▶ Snažna kao i alat na struju: možete skratiti do 95 ploča od iverice (900 x 19 mm) sa samo jednim napunjenim akumulatorom
- ▶ Mobilnost i snaga: reže do dubine od 54 mm
- ▶ Praktično: inovativna naprava za vješanje drži kružnu pilu uvijek na dohvat ruke



Akumulatorska sabljasta pila GSA 36 V-LI Professional

Iste pokretne snage kao i alat na struju

- ▶ Snažna kao i alat na struju: možete skratiti do 195 greda od smrekovine (100 x 100 mm) sa samo jednim napunjenim akumulatorom
- ▶ Mobilnost i snaga: dužina hoda od 28 mm omogućuje maksimalnu dubinu rezanja od 250 mm
- ▶ Lako rukovanje: jednostavna i brza izmjena lista pile zahvaljujući SDS mehanizmu

	GKS 36 V-LI Professional	GKS 36 V-LI Professional s Compact-akumulatorom	GSA 36 V-LI Professional	GSA 36 V-LI Professional s Compact-akumulatorom
Težina s akumulatorom (kg)	4,8	4,3	4,2	3,7
Kapacitet akumulatora (Ah)	2,6 (Premium)	1,3 (Compact)	2,6 (Premium)	1,3 (Compact)
Broj okretaja, 1. brzina/2. brzina (min ⁻¹)	4.000	4.000	0-2.400/0-3.000	0-2.400/0-3.000
Dubina rezanja, drvo/metal (mm)	-	-	250/20	250/20
Duljina hoda	-	-	28	28
Dubina rezanja 90°/45°	54/38	54/38	-	-
Promjer lista pile (mm)	165	165	-	-
Kataloški broj (kovčeg, 2x akumulatora)	0 601 673 R02	0 601 673 R03	0 601 645 R02	0 601 645 R03



Mobilni rad uz najveću preciznost

Bosch industrijski alati konstruirani su za posebne proizvodne procese koji zahtijevaju normirane radne korake. Konstrukcijske serije EXACT i ANGLE EXACT odlikuju se među industrijskim akumulatorskim isključnim izvijačima najvećom točnošću ponavljanja i preciznošću zakretnog momenta, što omogućuje jedinstvena EXACT spojnice.

Ističu se natprosječno dugim životnim vijekom i optimalnom efikasnošću energije. U situacijama montaže u kojima smetaju kabeli ili pneumatska crijeva, konstrukcijska serija EXACT omogućuje optimirane procese, proizvode visoke kvalitete i snižene troškove.

Više informacija o EXACT akumulatorskim izvijačima i Bosch industrijskim alatima naći ćete na adresi **www.boschproductiontools.com**.